



PIKO

**Katalog
2021**





PIKO SmartControl *light*

Die Basis-Elemente.....	14
PIKO SmartControl _{light} -Sets	15

EXPERT PLUS

Fahrzeuge mit feinsten digitaler Ausstattung, hervorragender Optik und hohem Spielwert charakterisieren die ExpertPlus Linie.

Lokomotiven	27
Wagen.....	30



PIKO A-GLEIS

Mit dem PIKO A-Gleis lassen sich anspruchsvolle Gleispläne verwirklichen. Dank der Gleisgeometrie kommt man dabei mit erfreulich wenigen Teilen aus.

Geometrie & Anwendung	60
Systematik	64
Gerade Schienen	68
Weichen	71
Gleiszubehör	74/75

CLASSIC *nostalgie*

Die Freunde des Classic *nostalgie* Programms können sich auf Modelle freuen, die Detailverliebtheit und technisches Präzision verkörpern.

Lokomotiven	366
Triebzüge	375
Personenwagen	380
Güterwagen	388

PIKO SMARTDECODER 4.1



Die PIKO SmartDecoder der Generation 4.1 stehen für eine innovative Steuerung von Modellbahnfahrzeugen mit vielfältiger Funktionalität.

PIKO SmartProgrammer & PIKO SmartTester	34
Einführung.....	35
Die Basis-Elemente.....	36



PIKO A-GLEIS MIT BETTUNG

Das PIKO A-Gleis mit Bettung ermöglicht den schnellen Aufbau einer stabilen Anlage auf dem Tisch oder Teppich und genügt hierbei höchsten Ansprüchen.

Einführung.....	76
Die Basis-Elemente.....	78



PIKO DIGITAL

Mit den digitalen Bausteinen von PIKO lassen sich Anlagen unkompliziert steuern und schalten.

Digitale Bausteine.....	416
PIKO Sound-Module	418
PIKO Digital-Decoder	419

PIKO START-SETS

PIKO Start-Sets mit Bettung.....	42
PIKO Start-Sets ohne Bettung.....	50

EXPERT

Innovative Technik bei Fahrzeugen mit hoher Detailtreue zu günstigen Preisen – das zeichnet das PIKO Expert-Programm aus.

Lokomotiven	84/90/170
Exklusiv-Modelle	
PIKO Shop Händler	168/169
Triebzüge	224
Personenwagen	246
Güterwagen	278

GEBÄUDE

Die Detailtreue und hohe Passgenauigkeit der farblich gealterten PIKO Gebäudemodelle ermöglichen einen einfachen Zusammenbau.

Fabrikanlagen.....	428
Plattenbauten.....	430
Bahnhöfe	433
Stellwerke.....	433

PIKO myTRAIN®

PIKO myTrain® Fahrzeuge eignen sich besonders für den ersten Einstieg in die Modellbahnwelt.

PIKO Start-Sets myTrain®	56
PIKO Lokomotiven myTrain®	57
& PIKO Wagen myTrain®	

HOBBY

Im PIKO Hobby-Programm, dem preiswerten Einstieg in die Modellbahnwelt, erscheinen Modelle in hoher Qualität mit ausgereifter Technik.

Lokomotiven	318
Index Privatbahnen.....	323
Fahrregler + Zubehör	333
Wagen.....	336
Zubehör	360
Gebäude	362

ZUBEHÖR

Sound & Dampf.....	425
Sonstiges	420
Radsätze	421/424/425

Zugbildungen	414
--------------------	-----

PIKO Boutique	440
Numerischer Index	442



Liebe PIKO Freunde,

2020 war ein besonderes Jahr. Wir bedanken uns bei Ihnen, dass Sie so treu zu PIKO gestanden sind und sich intensiv dem Hobby Modellbahn gewidmet haben. Alle PIKO Mitarbeiter(innen) haben hart gearbeitet und wir haben Ihnen nicht nur viel schöne Modellbahnen geliefert, sondern auch mit Hochdruck an neuen Projekten gearbeitet. Sie werden es sehen:

Nach dem großen Erfolg der Baureihe 78 haben wir uns entschlossen auch 2021 ein Dampflokmodell als Hauptneuheit in unser Sortiment aufzunehmen. Mit der Baureihe 83.10 fällt die Wahl auf ein Fahrzeug, das es in Großserie noch nie zu kaufen gab und bisher eine große Lücke in der Baugröße H0 darstellte.

Des Weiteren wollen wir mit der archaischen Altbauellok der Baureihe E 32 an die enorme Resonanz der Baureihen E 52 und E 91 anknüpfen. Natürlich wird die markante Lokomotive über sämtliche Innovationen der letzten PIKO Produkte verfügen. Freuen Sie sich auf ein herausragendes Modell!

Das dritte neue Zugpferd im PIKO Stall trägt den kryptischen Namen 65-DE-19-A – bei den Niederländischen Staatsbahnen auch als Reihe 2000 bezeichnet. Diese Maschinen leisteten nach dem Zweiten Weltkrieg wichtige Aufbauhilfe im zerstörten Europa.

Eine Lok macht noch keinen Zug und so gibt es 2021 natürlich auch neue Wagen. Mit den UIC-Y-Wagen der Deutschen Reichsbahn haben wir eine Fahrzeugfamilie gewählt, die durch ihre internationale Einsatzfähigkeit sicherlich auch im Modell viele Interessenten finden wird.

Für die beliebte Expert Plus Reihe im PIKO Sortiment bricht 2021 eine neue Zeitrechnung an. Mit dem PIKO Smart Decoder der fünften Generation „XP5.1“ findet modernste Digitaltechnik Anwendung, die Sie begeistern wird. Wenn Sie die Neugier gepackt hat, dann blättern Sie doch mal den neuen H0-Katalog durch.

Wenn sie sich auch für die anderen Baugrößen (N, TT, G) im PIKO Sortiment interessieren, sollten Sie einen Blick auf unsere Homepage www.piko-shop.de oder unsere Facebookseite www.facebook.com/PIKO.Modellbahn werfen.

Viel Spaß dabei wünschen Ihnen für unsere Firma und ihre engagierten Mitarbeiter

Ortrun D. Wilfer
Inhaberin

Dr. René F. Wilfer
Inhaber

Andrea Wilfer

Anlagen-Fotos: Dieter Ertel /
Falk Hummel / Frank Zarges (†)
Modellaufnahmen: Falk Hummel

Technische und farbliche Änderungen sowie Liefermöglichkeiten und alle Rechte werden vorbehalten. Alle Angaben erfolgen ohne Gewähr. Maße und Abbildungen sind freibleibend. Nachdruck, auch auszugsweise, nur mit Genehmigung der PIKO Spielwaren GmbH.

© 2020, PIKO Spielwaren GmbH

PIKO®, PIKO myTrain®, PIKO SmartControl®, PIKO SmartController® und PIKO SmartBox® sind eingetragene Warenzeichen.

SNCF® ist ein eingetragenes Warenzeichen der SNCF® und ist urheberrechtlich geschützt.



95751 PIKO Jahreswagen 2021

32,00 €*



"TAG DER OFFENEN TÜR" VERSCHOBEN

Liebe PIKO Freunde,

besondere Zeiten erfordern besondere Maßnahmen!

Nach reiflicher Überlegung haben wir uns entschlossen unseren "Tag der Offenen Tür" zu verschieben.

Die Entscheidung ist uns in unserer langjährigen Tradition nicht leichtgefallen. Wir glauben aber, dass es die richtige Entscheidung war. Unser aller Gesundheit hat für uns oberste Priorität. Durch die schwierige Situation mit Covid-19 sehen wir diese bei unserer Großveranstaltung nicht gewährleistet. Wir möchten unseren Gästen ein unvergessliches, vergnügliches Erlebnis bereiten. Bei Personenbegrenzungen und bis zu 16.000 Besuchern wären lange Wartezeiten unvermeidbar gewesen.

Wir freuen uns bereits jetzt auf ein Wiedersehen in 2022 und darauf, alles Versäumte nachzuholen.

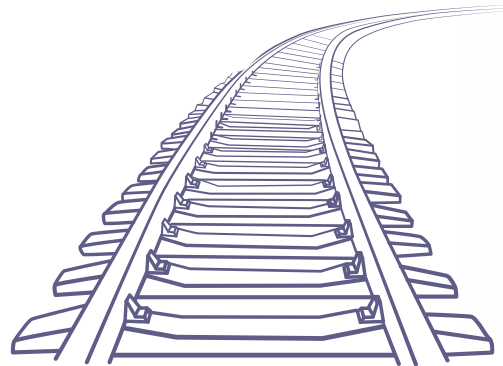



Grundlegende Einführung zum Thema „PIKO Digitaltechnik“

Informationen zur Nutzung des
PIKO SmartProgrammer und
PIKO SmartTester sowie der
dazugehörigen App



Informationen zum Thema
PIKO SmartDecoder 4.1



Auch 2021 bieten wir
Ihnen Schulungen zum
Thema Digitaltechnik an.
Die Veranstaltungen werden von
erfahrenen Digitalexperten durchgeführt.
Nähere Informationen erhalten Sie
auf unserer Webseite www.piko.de.

Ihren PIKO Digitalhändler erkennen Sie an
folgendem Aufkleber im Schaufenster sowie
an dem entsprechenden Zertifikat:





Konstruktion



Formenbau



Kunststoffverarbeitung



Lackierung/Bedruckung

EIN RAD GREIFT INS ANDERE

PIKO Produkte werden nicht von einem Tag auf den anderen entwickelt. Hinter jedem unserer H0 Modelle steckt ein monatelanger Prozess von der Konstruktion, bis hin zur Auslieferung an den Kunden. Unsere Mitarbeiter im thüringischen Sonneberg sowie in unserem eigenen Werk im südchinesischen Chashan arbeiten daher täglich hart daran, die gewohnt hohe Qualität unserer Modelle zu gewährleisten und die Wünsche unserer Kunden nach attraktiven Neuentwicklungen zu erfüllen.



Montage



Logistik



Qualitätsprüfung

Sonneberg

Chashan

PIKO – INNOVATION IN DER MODELLBAHN

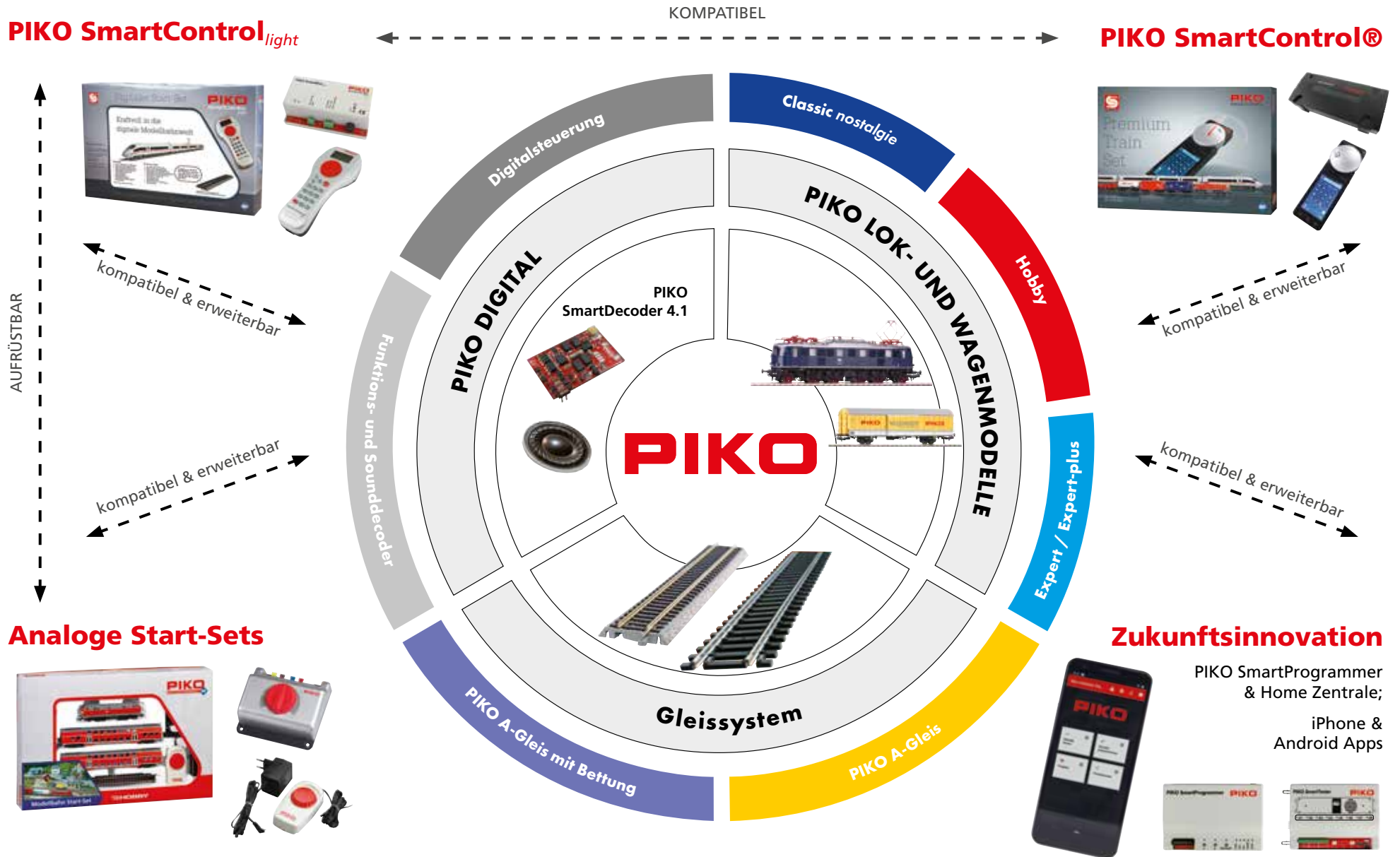

Profi-Info

Viele Modellbahner siedeln ihre Sammlung oder Anlagen gerne in einer speziellen Epoche an. Hierzu haben wir unsere Modellbahnprodukte mit einer genauen Zeitepoche versehen, die eine Zuordnung leicht ermöglicht.

I

Epoche I 1835 – 1925

Beginn des Eisenbahnbaus und Entstehung zahlreicher Staats- und Privatbahnen.



IV

Epoche IV 1970 – 1990

Ende des Dampflokbetriebes. Einführung computergerechter Anschriften von Loks und Wagen. Ausmusterung von Vorkriegswagen.



II

Epoche II 1925 – 1945

Entstehung großer Staatsbahnverwaltungen wie DRG, BBÖ oder SBB. Vereinheitlichung von Vorschriften sowie der Normung im Fahrzeugbau.



V

Epoche V 1990 – 2007

Beginn des ICE-Zeitalters. Zusammenschluß von DB und DR. Einführung der verkehrsroten Farbe. Umstrukturierung der Bahn in Geschäftsbereiche. Indienststellung von modernen Loks und Triebwagen.



III

Epoche III 1945 – 1970

Wiederaufbau und Beseitigen von Kriegsschäden im Eisenbahnwesen. Beginn der Ablösung der Dampfloks durch Diesel- und Elektrolokomotiven. Bau gemeinsamer Wagons mit anderen Staatsbahnen.



VI

Epoche VI 2007 – heute

Neben den traditionellen Bahngesellschaften befahren zahlreiche private Eisenbahnverkehrsunternehmen die bestehenden Eisenbahnnetze im nationalen und internationalen Verkehr mit eigenen Fahrzeugen. Einführung des 12-stelligen UIC-Nummernschemas.



Zeichenerklärung

Viele Modellbahner siedeln ihre Sammlung oder Anlagen gerne in einer speziellen Zeitepoche an. Hierzu haben wir unsere Modellbahnprodukte mit einer Epoche versehen, die eine Zuordnung leicht ermöglicht. Weitere technische Details werden über Piktogramme angegeben, deren Erklärung sich in der folgenden Übersicht befindet.

- Gleichspannung
- Dreileiter-Wechselstrom-Ausführung
- Oberleitungsbetrieb möglich
- Lichtwechsel mit LED
- Lichtwechsel rot / weiß mit LED
- Lichtwechsel rot / rot mit LED
- Lichtwechsel rot / weiß mit LED nachrüstbar
- Frontbeleuchtung
- Lichtwechsel
- Lichtwechsel rot / weiß
- kleinster empfohlener Radius
- Haftreifen
- Länge über Puffer
- Kupplungshaken

Für alle Lokomotiven & Wagen gilt:

- NEM Schacht
- Kurzkupplungskulisse

- Digital-Kupplung
- Innenbeleuchtung
- Innenbeleuchtung nachrüstbar
- vorbereitet für Sound
- mit Sound
- Wagenanzahl bei Triebzügen
- mit USB-Buchse
- mit Datenspeicher
- WLAN-fähig
- Funktionsdecoder
- mit Dampf
- vorbereitet für Dampf
- PIKO Radsatz-Service für AC-Bahner
Bei PIKO Wagenmodellen mit diesem Zeichen können die eingebauten DC-Radsätze gegen die PIKO AC-Radsätze ausgetauscht werden. Die entsprechende Artikel-Nr. ist jeweils angegeben.

Allgemeine Hinweise:

- Werkseitig ausverkauft
- Auslaufmodell (lieferbar solange der Vorrat reicht)
- Limitierte Auflage

Exklusivität - nur in dem angegebenen Land erhältlich

- Schnittstelle für Decoder nach NEM 651
- Schnittstelle für Decoder nach NEM 652
- ohne Schnittstelle für Decoder nach NEM 652
- Schnittstelle für Decoder Next18
- Schnittstelle für Decoder PluX12 nach NEM 658
- Schnittstelle für Decoder PluX16 nach NEM 658
- 20-polige Schnittstelle
- Schnittstelle für Decoder PluX22 nach NEM 658
- inkl. Decoder nach NEM 652
- inkl. Decoder Next18
- inkl. Decoder PluX16 nach NEM 658
- inkl. 20-poligem Decoder
- inkl. Decoder PluX22 nach NEM 658
- inkl. PIKO SmartDecoder 4.1
- inkl. PIKO Sound-Decoder
- inkl. PIKO SmartDecoder 4.1 Sound
- mfx-geeignet
- PIKO Remote Control (R/C)

* unverbindlich empfohlener Verkaufspreis

Mit Ecken und Kanten!

Die 216 010-9 der DB



Führerpultbeleuchtung

Geätzte Schweißenswischer,
Rangiertritte und Umlaufbleche

Digital schaltbare Maschinenraum-
einrichtung und -beleuchtung

Freier Durchblick durch Maschinenraum



Feinste Drehgestelle



die passenden Wagen zur PIKO Diesellok 216 01-9 der DB
finden Sie auf Seite 269 in diesem Katalog:



59650 Nahverkehrswagen 2. Klasse Bnb DB Ep. IV



59651 Nahverkehrswagen 1./2. Klasse ABnb DB Ep. IV

Das neue PIKO A-Gleis mit Bettung



- Volle Kompatibilität zu den Gleisen ohne Bettung
- Kein Unterbau aus Kork notwendig
 - Feindetaillierte Schwellen
 - Realistische, scharfkantige Schotternachbildung und Farbgestaltung

Weitere Informationen zum
PIKO A-Gleis mit Bettung finden Sie ab Seite 76



Eigenschaften

- Neusilber-Vollprofilschienen
- 2,5 mm hohes Profil für neueste und ältere Modellbahnfahrzeuge
- Problemloser fliegender Auf- und Abbau
- Qualitativ hochwertige Ausführung der Bettung mit hoher Lebensdauer



Übersichtliches Display

Volle DCC Kompatibilität mit 14,
28 und 128 Fahrstufen

Ergonomischer Handregler

Bis zu 20 Loks gleichzeitig
individuell steuerbar



PIKO SmartControl_{light}

Die preisgünstige, komfortable PIKO Digitalzentrale für Einsteiger, Wiedereinsteiger und Experten



Start-Sets jetzt auch mit
PIKO A-Gleis mit Bettung

- > PIKO SmartControl_{light} kann DCC Lokomotiven steuern, Magnetartikel schalten und Fahrstraßen auslösen.

Die ideale Möglichkeit zum Einstieg in die digitale PIKO SmartControl_{light} Welt bilden die attraktiven Start-Sets mit realistisch zusammengestellten Zügen zu einem hervorragenden Preis-Leistungsverhältnis! Hier ist durch robuste, detaillierte Modelle in Kombination mit einem durchdachten Gleissystem langanhaltende Freude vorprogrammiert!



Der ICE 3 gehört mit einer zugelassenen Höchstgeschwindigkeit von 330 km/h zu den schnellsten Zügen weltweit. Digital gesteuert zieht er rasant seine Kurven auf dem großzügigen Gleisoval!



SMARTCONTROL
light

Highlights PIKO SmartControl_{light} Digitalzentrale:

- **Ergonomischer Handregler:** Modellbahnbetrieb soll Spaß machen! Deshalb ist eine gute und dauerhafte Bedienbarkeit des Handreglers wichtig! Der PIKO SmartController_{light} besitzt genau die richtige Form und das ideale Gewicht für optimalen Spielspaß! Mit einer benutzerfreundlichen Anordnung der Bedienelemente und einem feinfühligem, robustem Drehregler sind bis zu 28 Loksonderfunktionen komfortabel schaltbar.
- **Übersichtliches Display:** Ein Display muss alle notwendigen Informationen augenfreundlich zur Verfügung stellen. Mit der kontrastreichen und logisch aufgebauten Anzeige des PIKO SmartController_{light} Handreglers können auch bei schwierigen Lichtverhältnissen alle relevanten Daten optimal abgelesen werden.
- **Plug and Play:** Der logische Aufbau von PIKO SmartControl_{light} ermöglicht eine kinderleichte, zeitgemäße Installation und Anwendung. So entsteht, auch durch den Einsatz mehrerer Handregler ab dem ersten Moment ungetrübter Spielspaß!
- **Bis zu 20 Loks gleichzeitig individuell steuerbar:** Mehrere Loks gleichzeitig fahren zu lassen macht Spaß. Damit der Zentrale nicht gleich die Puste ausgeht, verfügt PIKO SmartControl_{light} über einen max. Ausgangstrom von 2 A. Wächst die Anlage, besteht die Möglichkeit zur Ergänzung mit geeigneten Boostern.
- **Volle DCC Kompatibilität mit 14, 28 und 128 Fahrstufen:** Eine offene Kommunikation ist uns wichtig! Deshalb verfügt PIKO SmartControl_{light} über eine volle DCC Kompatibilität Kompatibilität für Lokadressen bis 9999!
- **Umfangreiche Lokdatenbank:** Bis zu 500 Lokdatensätze können abgespeichert werden
- **Magnetartikel schalten:** Weichen und Signale kann man mit PIKO SmartControl_{light} natürlich auch bedienen. Hierbei sind kaum Grenzen gesetzt, da über 2000 Magnetartikel in DCC schaltbar sind.
- **Fahrstraßen:** Auch eine erste Automatisierung des Fahrbetriebes ist mit PIKO SmartControl_{light} möglich! Die Magnetartikel können hierfür zu logischen Einheiten gruppiert werden.
- **Hauptgleis- und Programmiergleis Ausgang:** Diese sind getrennt angelegt, so dass auch unabhängig von der Modellbahnanlage zum Beispiel an einem Schreibtisch Programmiervorgänge möglich sind.
- **Kurzschlussicherung:** Betriebssicherheit ist wichtig! Und sollte trotzdem einmal etwas passieren, verfügt die PIKO SmartControl_{light} Digitalzentrale über eine Kurzschlussicherung.
- **Kehrschleifenausgang:** Mit Anschluss für ein Kehrschleifenrelais zur automatischen Umschaltung der Polarität in Kehrschleifen.



55017
PIKO SmartControl_{light} Basis Set

159,00 €*

- PIKO SmartController_{light}
- PIKO SmartBox_{light}
- Netzadapter 16 V / 32 W

- Spiral-Verbindungskabel
- Schnellanleitung



55016
PIKO SmartController_{light}

109,99 €*



55018
Y-Kabel für
PIKO SmartControl_{light}

8,00 €*

- 1 Stecker
- 2 Buchsen

Viel Spaß mit der neuen PIKO SmartControl_{light} Digitalzentrale!

PIKO SMARTCONTROL_{light} START-SETS



PIKO



59013 PIKO SmartControl_{light} Start-Set
DB AG 2 Züge BR 185 und BR 218 Ep. VI,
PIKO A-Gleis mit Bettung

299,99 €*

Zwei Züge der modernen Bahn, die mit dem PIKO SmartControl_{light} System unabhängig voneinander digital gesteuert werden können, vermitteln höchsten Modelleisenbahn-Spaß auf dem vielgelobten PIKO A-Gleis mit Bettung. Das große Gleisoval mit zwei Bogenweichen ermöglicht dabei einen abwechslungsreichen Zugverkehr. Die Triebfahrzeuge sind mit PIKO Decodern ausgerüstet und überzeugen durch ausgewogene Fahreigenschaften.

Packungsinhalt:

- 1 x Diesellok BR 218
- 2 x IC Personenwagen
- 1 x Elektrolok BR 185
- 3 x Hochbordwagen
- 1 x Anschluss-Clip digital
- 1 x PIKO SmartControl_{light} Basis-Set

PIKO A-Gleis mit Bettung:

- 10 x Bogen R2 422 mm
- 1 x Bogen R2 422 mm, Anschnitt rechts vorne
- 1 x Bogen R2 422 mm, Anschnitt links vorne
- 1 x Bogen R2 422 mm, Anschnitt rechts hinten
- 1 x Bogen R2 422 mm, Anschnitt links hinten
- 8 x Gerade G231 mm
- 1 x Gerade G231 mm für Anschluss-Clip
- 3 x Gerade G239 mm
- 1 x Bogenweiche links
- 1 x Bogenweiche rechts
- 1 x Sockel für Anschluss-Clip

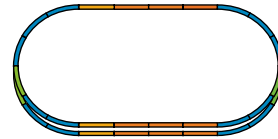

Grundfläche: ca. 182 x 95 cm
Min. Aufbaufläche: 192 x 105 cm
PIKO A-Gleis mit Bettung

Mit A-Gleis mit Bettung



Länge des Zuges: 680 mm



Länge des Zuges: 708 mm

Die beliebten PIKO SmartControl_{light} Start-Sets gibt es jetzt auch mit unserem neuen PIKO A-Gleis mit Bettung!

Das PIKO A-Gleis mit Bettung besitzt durch die Verwendung der vielgelobten und oft verbauten PIKO A-Gleis Elemente volle Kompatibilität zu den Gleisen ohne Bettung und erfordert keine neue Gleisgeometrie. Das neue PIKO A-Gleis mit Bettung, das für Einsteiger und Modellbahn-Profis gleichermaßen entwickelt wurde, eignet sich ideal für einen problemlosen fliegenden Auf- und Abbau auf dem Fußboden oder Teppich und verspricht durch die qualitativ hochwertige Ausführung der Bettung eine hervorragende Gleislage und garantiert so schnell maximalen Spielspaß!

Soll eine stationäre oder dauerhafte Modellbahnanlage aufgebaut werden, können die Gleiselemente unkompliziert auf einer Grundplatte fixiert werden.

Bei den Bettungskörpern wurde besonders viel Wert auf eine realistische, scharfkantige Schotternachbildung und Farbgestaltung gelegt.

Weitere Informationen zum PIKO A-Gleis mit Bettung finden Sie ab Seite 76.

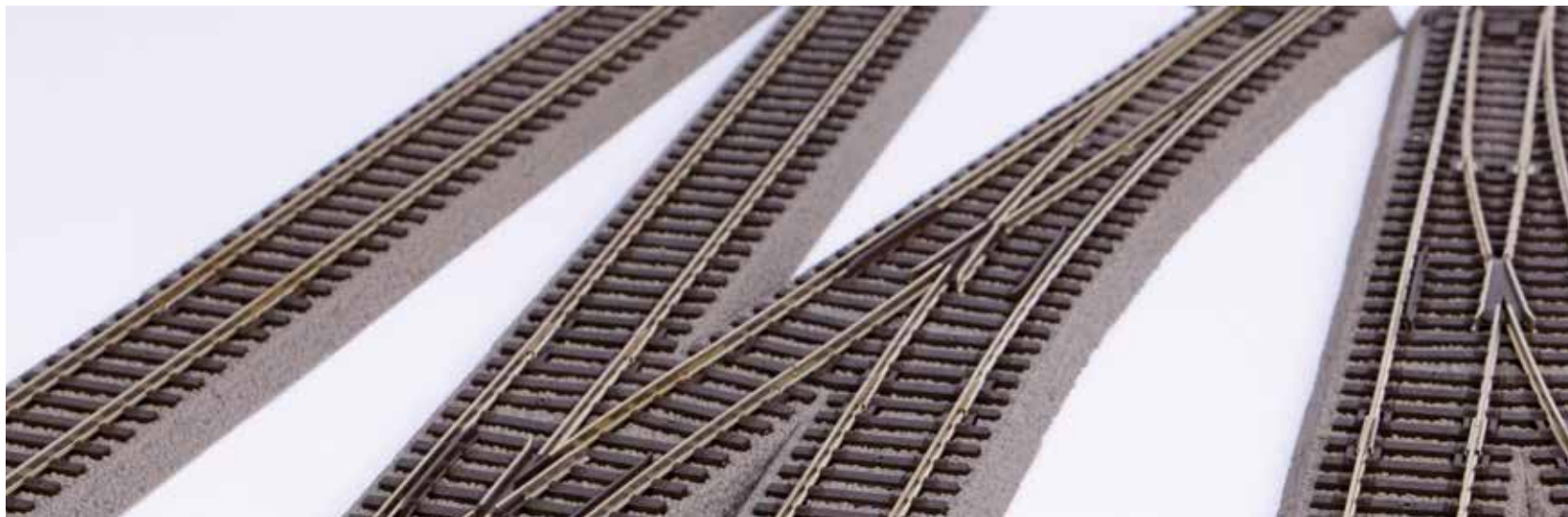

PIKO SMARTCONTROL_{light} START-SETS



PIKO



59028 PIKO SmartControl_{light} Start-Set BLS Güterzug Rh 485 mit 3 Wagen Ep. VI, PIKO A-Gleis mit Bettung

269,99 €*

Mit A-Gleis mit Bettung

Die moderne E-Lok im Design der BLS mit PIKO Decoder zieht einen typischen gemischten Güterzug. Mit dem neuen PIKO SmartControl_{light} Systems kann der Zug auf dem großen Gleisoval mit PIKO A-Gleis mit Bettung digital gesteuert werden und vermittelt dabei höchsten Modelleisenbahn-Spaß.

Packungsinhalt:

- 1 x Elektrolok Rh 485 BLS
- 3 x Güterwagen
- 1 x PIKO SmartControl_{light} Basis-Set
- 1 x Anschluss-Clip digital
- 1 x Gleisanschlusskabel
- 1 x Bedienhandbuch

PIKO A-Gleis mit Bettung:

- 12 x Bogen R2 422 mm
- 5 x Gerade G231 mm
- 1 x Gerade G231 mm für Anschluss-Clip
- 1 x Sockel für Anschluss-Clip



Länge des Zuges: 637 mm



59029 PIKO SmartControl_{light} Start-Set SBB Personenzug Rh 484SR mit 2 Wagen Ep. VI, PIKO A-Gleis mit Bettung

279,99 €*

Gültig für beide PIKO SmartControl_{light}-Sets auf dieser Seite!

Das digitale PIKO SmartControl_{light} Set bildet einen realistischen Personenzug der SBB nach. Als Zuglokomotive im Set dient eine attraktive Traxx Lokomotive mit PIKO Decoder. Mit großem Oval aus PIKO A-Gleis mit Bettung.

Packungsinhalt:

- 1 x Elektrolok Rh 484 SBB
- 2 x Personenwagen
- 1 x PIKO SmartControl_{light} Basis-Set
- 1 x Anschluss-Clip digital
- 1 x Gleisanschlusskabel
- 1 x Bedienhandbuch

PIKO A-Gleis mit Bettung:

- 12 x Bogen R2 422 mm
- 5 x Gerade G231 mm
- 1 x Gerade G231 mm für Anschluss-Clip
- 1 x Sockel für Anschluss-Clip

**Grundfläche: ca. 158 x 88 cm
Min. Aufbaufläche: 168 x 98 cm
PIKO A-Gleis mit Bettung**



Länge des Zuges: 745 mm



59020 PIKO SmartControl_{light} Start-Set
DB Personenzug BR 220 mit
zwei Silberlingen Ep. IV, **PIKO A-Gleis mit Bettung**

249,99 €*

Packungsinhalt:

- 1 x Diesellok BR 220 DB
- 2 x Silberlinge
- 12 x 55412 Bogen R2 mit Bettung 422 mm
- 5 x 55401 Gerade Gleise mit Bettung 231 mm

- 1 x 55406 Gerades Gleis für Anschluss-Clip
- 1 x 55447 Sockel für Anschluss-Clip
- 1 x 55275 Anschluss-Clip
- 1 x Gleisanschlusskabel
- 1 x 55017 PIKO SmartControl_{light} Basis-Set
- 1 x Bedienhandbuch



Länge des Zuges: 819 mm



59022 PIKO SmartControl_{light} Start-Set
Güterzug TGK 2 mit
2 Güterwagen Ep. IV, **PIKO A-Gleis mit Bettung**

239,99 €*

Packungsinhalt:

- 1 x Diesellok TGK 2 Sonneberg
- 2 x Güterwagen
- 12 x 55412 Bogen R2 mit Bettung 422 mm
- 5 x 55401 Gerade Gleise mit Bettung 231 mm
- 1 x 55406 Gerades Gleis für Anschluss-Clip
- 1 x 55447 Sockel für Anschluss-Clip
- 1 x 55275 Anschluss-Clip
- 1 x Gleisanschlusskabel
- 1 x 55017 PIKO SmartControl_{light} Basis-Set
- 1 x Bedienhandbuch



Das digitale PIKO SmartControl_{light} Set mit der Kleinlok TGK 2 mit PIKO Decoder ermöglicht u.a. realistischen Betrieb auf Anschlussgleisen von Industriebetrieben. Mit großem Gleisoval.



Länge des Zuges: 332 mm

PIKO SMARTCONTROL_{light} START-SETS



PIKO

59023 PIKO SmartControl_{light} Start-Set
DB AG Personenzug BR 146 mit
2 Doppelstockwagen Ep. VI, PIKO A-Gleis mit Bettung

249,99 €*

Das digitale PIKO SmartControl_{light} Set bildet einen Personenzug von DB Regio im typischen verkehrsroten Design nach. Als Zuglokomotive im Set dient eine Traxx Lokomotive mit PIKO Decoder. Mit großem Gleisoval.

Packungsinhalt:

- 1 x Elektrolok BR 146 DB AG
- 2 x Doppelstockwagen
- 12 x 55412 Bogen R2 mit Bettung 422 mm
- 5 x 55401 Gerade Gleise mit Bettung 231 mm

- 1 x 55406 Gerades Gleis für Anschluss-Clip
- 1 x 55447 Sockel für Anschluss-Clip
- 1 x 55275 Anschluss-Clip
- 1 x Gleisanschlusskabel
- 1 x 55017 PIKO SmartControl_{light} Basis-Set
- 1 x Bedienhandbuch

Mit A-Gleis mit Bettung



Länge des Zuges: 753 mm

Gültig für alle
PIKO SmartControl_{light}-Sets
 auf dieser Doppelseite!

Grundfläche: ca. 158 x 88 cm
 Min. Aufbaufläche: 168 x 98 cm

59027 PIKO SmartControl_{light} Start-Set
DB AG ICE 3 Ep. VI, PIKO A-Gleis mit Bettung

249,99 €*

Packungsinhalt:

- 1 x ICE 3 mit 2 Endwagen und 2 Mittelwagen
- 12 x 55412 Bogen R2 422 mm
- 5 x 55401 Gerade Gleise mit Bettung 231 mm
- 1 x 55406 Gerades Gleis für Anschluss-Clip
- 1 x 55447 Sockel für Anschluss-Clip
- 1 x 55275 Anschluss-Clip
- 1 x Gleisanschlusskabel
- 1 x 55017 PIKO SmartControl_{light} Basis-Set
- 1 x Bedienhandbuch



Für den Triebzug gilt:

Länge des Zuges: 1142 mm



59021 PIKO SmartControl_{light} Start-Set

239,99 €*

**Regiojet Personenzug BR 386 mit
2 Personenwagen Ep. VI, PIKO A-Gleis mit Bettung**

Das digitale PIKO SmartControl_{light} Set bildet einen Personenzug von Regiojet im auffälligen gelben Design nach. Als Zuglokomotive im Set dient eine Traxx Lokomotive mit PIKO Decoder. Mit großem Gleisoval.

Packungsinhalt:

- | | |
|--|--|
| 1 x Elektrolok BR 386 Regiojet | 1 x 55275 Anschluss-Clip |
| 2 x Personenwagen Regiojet | 1 x Gleisanschlusskabel |
| 12 x 55412 Bogen R2 mit Bettung 422 mm | 1 x 55017 PIKO SmartControl _{light} Basis-Set |
| 5 x 55401 Gerade Gleise mit Bettung 231 mm | 1 x Bedienhandbuch |
| 1 x 55406 Gerades Gleis für Anschluss-Clip | |
| 1 x 55447 Sockel für Anschluss-Clip | |



Länge des Zuges: 745 mm



59024 PIKO SmartControl_{light} Start-Set

239,99 €*

**PKP Personenzug Taurus IC mit
2 Personenwagen Ep. V, PIKO A-Gleis mit Bettung**

Der Einsatz dieses digitalen Start-Sets mit dem PIKO SmartControl_{light} System und einer starken Elektrolok von PKP IC ermöglicht die Nachbildung eines typischen Personenzuges der PKP und besteht aus einer Lokomotive Taurus mit PIKO Decoder und zwei IC Personenwagen.

Packungsinhalt:

- | | |
|--|--|
| 1 x Elektrolok Taurus PKP IC | 1 x 55447 Sockel für Anschluss-Clip |
| 2 x Personenwagen PKP IC | 1 x 55275 Anschluss-Clip |
| 12 x 55412 Bogen R2 mit Bettung 422 mm | 1 x Gleisanschlusskabel |
| 5 x 55401 Gerade Gleise mit Bettung 231 mm | 1 x 55017 PIKO SmartControl _{light} Basis-Set |
| 1 x 55406 Gerades Gleis für Anschluss-Clip | 1 x Bedienhandbuch |



Länge des Zuges: 749 mm

PIKO SMARTCONTROL_{light} START-SETS



PIKO



59025 PIKO SmartControl_{light} Start-Set 229,99 €*
NS Hondekop Ep. IV, PIKO A-Gleis mit Bettung

Packungsinhalt:

- 1 x E-Triebwagen Hondekop NS
- 12 x 55412 Bogen R2 mit Bettung 422 mm
- 5 x 55401 Gerade Gleise mit Bettung 231 mm
- 1 x 55406 Gerades Gleis für Anschluss-Clip
- 1 x 55447 Sockel für Anschluss-Clip
- 1 x 55275 Anschluss-Clip
- 1 x Gleisanschlusskabel
- 1 x 55017 PIKO SmartControl_{light} Basis-Set
- 1 x Bedienungsbuch



Länge des Zuges: 588 mm

Für den Triebzug gilt:



Grundfläche: ca. 158 x 88 cm
 Min. Aufbaufläche: 168 x 98 cm
 PIKO A-Gleis mit Bettung



59026 PIKO SmartControl_{light} Start-Set 239,99 €*
ÖBB Personenzug Taurus mit
2 Schnellzugwagen Ep. V, PIKO A-Gleis mit Bettung

Das digitale PIKO SmartControl_{light} Set bildet einen typischen ÖBB Schnellzug moderner Epochen nach. Gezogen werden die beiden Personenwagen von einem kräftigen Taurus mit PIKO Decoder. Mit großem Gleisoval.

Packungsinhalt:

- 1 x Elektrolok Rh 1116 ÖBB
- 2 x Personenwagen ÖBB
- 12 x 55412 Bogen R2 mit Bettung 422 mm
- 5 x 55401 Gerade Gleise mit Bettung 231 mm
- 1 x 55406 Gerades Gleis für Anschluss-Clip
- 1 x 55447 Sockel für Anschluss-Clip
- 1 x 55275 Anschluss-Clip
- 1 x Gleisanschlusskabel
- 1 x 55017 PIKO SmartControl_{light} Basis-Set
- 1 x Bedienungsbuch



Länge des Zuges: 749 mm





59007 PIKO SmartControl_{light} Start-Set
DB Personenzug BR 218 mit 2 Personenwagen Ep. IV

219,99 €*

Packungsinhalt:

- 1 x Diesellok BR 218
- 2 x IC Personenwagen
- 12 x 55212 Bogen R2 422 mm
- 6 x 55201 Gerade Gleise 231 mm
- 1 x 55275 Anschluss-Clip
- 1 x Gleisanschlusskabel
- 1 x 55289 Aufgleisvorrichtung
- 1 x 55017 PIKO SmartControl_{light} Basis-Set
- 1 x Bedienhandbuch



 Länge des Zuges: 708 mm



59009 PIKO SmartControl_{light} Start-Set
ÖBB Personenzug Rh 2016 mit 2 IC Personenwagen Ep. V

229,99 €*

Packungsinhalt:

- 1 x Diesellok Rh 2016 ÖBB
- 2 x IC Personenwagen
- 12 x 55212 Bogen R2 422 mm
- 6 x 55201 Gerade Gleise 231 mm
- 1 x 55275 Anschluss-Clip
- 1 x Gleisanschlusskabel
- 1 x 55289 Aufgleisvorrichtung
- 1 x 55017 PIKO SmartControl_{light} Basis-Set
- 1 x Bedienhandbuch



 Länge des Zuges: 749 mm



59004 PIKO SmartControl_{light} Start-Set
DB AG Güterzug BR 185 mit 3 Wagen Ep. VI

229,99 €*

Packungsinhalt:

- 1 x Elektrolok BR 185
- 3 x Güterwagen
- 12 x 55212 Bogen R2 422 mm
- 6 x 55201 Gerade Gleise 231 mm
- 1 x 55275 Anschluss-Clip
- 1 x Gleisanschlusskabel
- 1 x 55289 Aufgleisvorrichtung
- 1 x 55017 PIKO SmartControl_{light} Basis-Set
- 1 x Bedienhandbuch



 Länge des Zuges: 616 mm

PIKO SMARTCONTROL_{light} START-SETS



PIKO

Gültig für alle
PIKO SmartControl_{light}-Sets
auf dieser Doppelseite!

Grundfläche: ca. 158 x 88 cm
Min. Aufbaufläche: 168 x 98 cm



59002 PIKO SmartControl_{light} Start-Set PKP
Intercity Taurus mit 2 Personenwagen Ep. VI



229,99 €*

Packungsinhalt:

- 1 x Elektrolok Taurus PKP
- 2 x IC Personenwagen
- 12 x 55212 Bogen R2 422 mm
- 6 x 55201 Gerade Gleise 231 mm
- 1 x 55275 Anschluss-Clip

- 1 x Gleisanschlusskabel
- 1 x 55289 Aufgleisvorrichtung
- 1 x 55017 PIKO SmartControl_{light} Basis-Set
- 1 x Bedienhandbuch

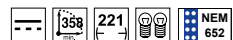

Länge des Zuges: 750 mm



59005 PIKO SmartControl_{light} Start-Set NS
Intercity BR 185 mit 2 Personenwagen Ep. VI



229,99 €*

Packungsinhalt:

- 1 x Elektrolok BR 185 NS
- 2 x IC Personenwagen
- 12 x 55212 Bogen R2 422 mm
- 6 x 55201 Gerade Gleise 231 mm
- 1 x 55275 Anschluss-Clip

- 1 x Gleisanschlusskabel
- 1 x 55289 Aufgleisvorrichtung
- 1 x 55017 PIKO SmartControl_{light} Basis-Set
- 1 x Bedienhandbuch

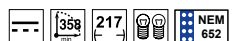

Länge des Zuges: 750 mm



Perfektion bis ins kleinste Detail mit
höchstem Spielwert – funktionsreiche
Modelle für besondere Einsätze

- > Mit dem Plus an Technik
- > Herausragende Funktionen
- > Plug & Play
- > Feinste Detaillierung



Der PIKO Messwagen der Expert Plus Linie überzeugt mit Highlights wie

- WLAN on board
- Steigungsmessung
- cm-genaue Messungen
- Datenspeicher
- > siehe Seite 30



EXPERT
PLUS

Das Non-Plus-Ultra bei den PIKO Decodern - Die neue Evolutionsstufe bei Expert Plus: der XP 5.1

Der innovative PIKO SmartDecoder XP 5.1 ist das Herzstück der neuen Expert Plus Dampflokomotive BR 83.10 der Deutschen Reichsbahn!
Mit ihm stehen Ihnen völlig neuartige Funktionen bei PIKO zur Verfügung.

Durch modernste Bauteiltechnologien genießen Sie ein herausragendes Fahrvergnügen.

- **Einmalig bei Expert Plus: Der XP 5.1 erkennt selbständig, ob die Lok solo oder mit anhängender Last im Zugverband fährt.** Diese Laständerung wird sowohl in der Motorsteuerung, als auch im Sound realistisch abgebildet. Steht die Lok, so wird ein seichtes Dampfplöckchen ausgestoßen. Bei Anfahrt und in Steigungen wird der maximal eingestellte Dampf produziert, der bei Erreichen der voreingestellten Lokgeschwindigkeit durch die abnehmende Last weniger wird. Befindet sich die Lok im Leerlauf oder in einer Bergabfahrt, wird ähnlich dem Dampfstoß im Stand nur eine geringe Menge Dampf produziert.
- In Kombination mit dem neuen PIKO SmartDecoder XP 5.1 wird bei PIKO erstmalig ein Radsensor eingesetzt, der **radsynchronen Dampfsound** generiert!
- **Eindrucksvolle Langsamfahrten** mit überragender Präzision durch außergewöhnlich stromsparendes Powermanagement. Weichenstraßen und leicht verschmutzte Gleise können problemlos befahren werden.
- **Erstklassiger Soundspeicher** für Sounds von bis zu **8 Minuten**.
- **Die Lautstärken der Einzelsounds** sind über Funktionstasten **separat einstellbar** und müssen somit nicht aufwendig programmiert werden.
- Durch die **decoderinterne bidirektionale Kopplung** kann der Sound die Motor- und Funktionsausgänge ansteuern. So flackert z.B. beim Schaufeln des Heizers die Feuerbüchse. Ebenso kann der Sound den Motor bremsen oder für ein verzögertes Anfahren sorgen.
- **Plug & Play:** problemloses Anmelden an geeigneten Zentralen per RailComPlus® oder mfx®.

**Lassen Sie sich von den
herausragenden Eigenschaften
der PIKO Expert Plus Lokomotiven zusammen
mit dem genialen Decoder XP 5.1 begeistern!**



Mit der neukonstruierten PIKO BR 83.10 der DR gibt es nun endlich ein betriebstaugliches Großserienmodell dieser außergewöhnlichen Lok in H0.

Die feinst detaillierte PIKO 83.10 darf sich natürlich auch als Premium Modell in der Expert Plus Reihe mit digital schaltbaren Kupplungen und lastabhängigem Sound präsentieren. Die markante Lokomotive, an die sich bisher noch kein Hersteller gewagt hat, beeindruckt durch die hervorragend gelungene Umsetzung der Vorbildproportionen und einer Vielzahl extra angesetzter Teile, u.a. feine Leitungen, Glocke, Pfeife und Sandrohre. Die exzellent nachgebildeten Speichenräder und die filigrane Steuerung lassen die Lok zusätzlich zu einem Blickfang auf der Anlage werden. Technisch präsentiert sich die PIKO BR 83.10 auf der Höhe der Zeit und verfügt u.a. über Führerhausbeleuchtung, Feuerbüchsenlicht und Fahrwerkbeleuchtung. Der werkseitig eingebaute Verdampfer arbeitet durch den XP 5.1 Decoder selbstverständlich ebenfalls lastabhängig. Steht die Lok, so wird ein seichtes Dampf­wölkchen ausgestoßen. Bei Anfahrt und in Steigungen wird hingegen der maximal eingestellte Dampf produziert, welcher bei Erreichen der voreingestellten Lokgeschwindigkeit durch die abnehmende Last weniger wird. Bei Leerlauf oder Bergabfahrt wird ähnlich dem Dampfausstoß im Stand nur eine geringe Menge Dampf produziert. Weiter Informationen zum Vorbild finden Sie auf Seite 85.

**FORM NEU
2021**



55916 DampfloK / Sound BR 83.10 DR Ep. IV
55917 DampfloK / Sound BR 83.10 DR Ep. IV

489,99 €*
489,99 €*



Die ab Werk eingebauten PIKO SmartDecoder 4.1 Sound beherrschen die Datenformate DCC mit RailComPlus®, Motorola®, Selectrix® und sind in der AC-Ausführung mfx®-fähig. Der jeweils verbaute Lautsprecher ist genau auf den Loktyp abgestimmt. Viele loktypische Geräusche wie Motorengeräusch, Signalhörner, Bremsenquietschen und weitere schaltbare Funktionen sind einzeln abrufbar. Mit einstellbarem individuellem Mapping für bis zu 44 Funktionen. Das Schlusslicht ist separat schaltbar.

PIKO Expert Plus Lokomotiven – innovative Modelle für höchsten Spielspaß

- Separat angesetzte Griffstangen und Geländer
- Selbständiges Anmelden an hierfür geeigneten Zentralen mit RailComPlus® und mfx-Fähigkeit
- Digital schaltbare Kupplungen in NEM-Schacht
- Digital schaltbarer Lichtwechsel per LED
- Mit Pufferspeicher für seidenweiche Rangierfahrten ohne unerwünschte Stromunterbrechungen
- Originalsound in moderner 12bit Qualität
- Starker Motor mit Schwungmassen
- Feinste Fahreigenschaften
- Hochwertiger Lautsprecher
- Freier Führerhausdurchblick

zur Modellvorstellung
der BR 260 auf Youtube



Für die Loks gilt:









Für alle AC-Soundversionen
gilt zusätzlich:



55900 Diesellok / Sound BR 260 DB Ep. IV, blau-beige

55901  Diesellok / Sound BR 260 DB Ep. IV, blau-beige



319,99 €*   

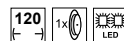



329,99 €*    



55906 Diesellok / Sound BR 260 DB Ep. IV, rot

55907  Diesellok / Sound BR 260 DB Ep. IV, rot



319,99 €*   

329,99 €*    



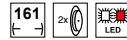

LOKOMOTIVEN





 55902 Diesellok / Sound Rh 2205 NS Ep. IV, gelb-grau 309,99 €*
 55903 Diesellok / Sound Rh 2205 NS Ep. IV, gelb-grau 309,99 €*

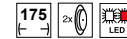

 55904 Diesellok / Sound Rh 80 SNCB Ep. IV
 55905 Diesellok / Sound Rh 80 SNCB Ep. IV

EXKLUSIVMODELL -
 ist nur in Belgien erhältlich!



 55908 Diesellok / Sound D.145.2016 FS Ep. V 359,99 €*
 55909 Diesellok / Sound D.145.2016 FS Ep. V 359,99 €*



55910 Diesellok / Sound BR 107 DR Ep. IV, rot 309,99 €*
 55911 Diesellok / Sound BR 107 DR Ep. IV, rot 309,99 €*



Foto: @Emiliano Maldini

NEU
2021

 55912 Diesellok / Sound D.141 FS Ep. IV 324,99 €*
 55913 Diesellok / Sound D.141 FS Ep. IV 334,99 €* 



NEU
2021

55914 Diesellok / Sound Vossloh G 6 neutral Ep. VI (Cummins) 274,99 €* 
 55915 Diesellok / Sound Vossloh G 6 neutral Ep. VI (Cummins) 284,99 €* 

Der PIKO Messwagen

Der PIKO H0 Messwagen stellt eine **herausragende Innovation** im Modellbahnbereich dar! Endlich ist es möglich, eine komplette Anlage zu vermessen – und das auf den Zentimeter sowie bei Steigungen auf Promille genau! In Verbindung mit einer Handy-App (*Android und Apple iOS) oder einem PC können die Messdaten und Informationen mit Hilfe von WLAN wiedergegeben werden. Grafische Auswertungen können am PC dargestellt und Durchschnittsgeschwindigkeiten ermittelt werden! Auf diese Weise ist es möglich, auch in nicht sichtbaren Anlagenbereichen exakte Messungen durchzuführen. Das attraktive Hightech-Wagenmodell mit feinsten Lackierung und Bedruckung wurde dem Design von DB AG Messfahrzeugen angelehnt!



55050 PIKO Messwagen,
DC/AC und analog, Ep. V-VI

204,99 €*

Zusatzfunktionen mit Hilfe der App*:

- Live-Anzeige der Geschwindigkeit und der zurückgelegten Wegstrecke über WLAN direkt auf einem Handy-Display – somit wird die Live Anzeige der Messung auch in nicht sichtbaren Anlagenbereichen möglich!
- Zuordnung der Wegstrecken und Geschwindigkeiten zu einer Lok, mit Hilfe eines einfachen Archivs
- Displaybeleuchtung über Funktionstaste schaltbar

FÜR SMARTPHONE



Zusatzfunktionen mit Hilfe der PC-Software* (*nur für Windows PC)

- Live Anzeige der Messwerte
- Ermittlung von Durchschnittsgeschwindigkeit, Tageswegstrecke- und Zeit, Zuordnung zu Lokmodellen
- Archivierungsfunktion
- grafische Darstellung der Messwerte in Diagrammen

FÜR PC



55051 Software für
PIKO H0 Messwagen

19,99 €*

Für alle Wagen gilt:

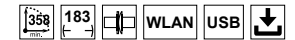

zur Modellvorstellung
auf Youtube



PIKO Messwagen App



kostenlos erhältlich
im Google Play Store
und Apple App Store



RAFFINIERT: Hinter der Tür versteckt sich das integrierte Display mit Drucktasten für Modalauswahl und Status-LEDs

WAGEN



 55052 PIKO H0 Messwagen SBB, DC/AC und analog, Ep. V-VI
55061  PIKO H0 Messwagen SBB, AC, Ep. V-VI

EXKLUSIVMODELLE - # 55052 & # 55061 sind nur in der Schweiz erhältlich!





 55053 PIKO H0 Messwagen Colas SNCF, DC/AC und analog, Ep. VI

EXKLUSIVMODELL - # 55053 ist nur in Frankreich erhältlich!



 55054 PIKO H0 Messwagen ÖBB, DC/AC und analog, Ep. V-VI 224,99 €* 





 55056 PIKO H0 Messwagen NL, DC/AC und analog, Ep. VI 224,99 €* 

Jetzt auch speziell für Wechselstrom



55060  PIKO H0 Messwagen, AC, Ep. V-VI 214,99 €* 



 55055 PIKO H0 Messwagen PKP PLK, DC/AC und analog, Ep. VI 224,99 €* 

NEU 2021

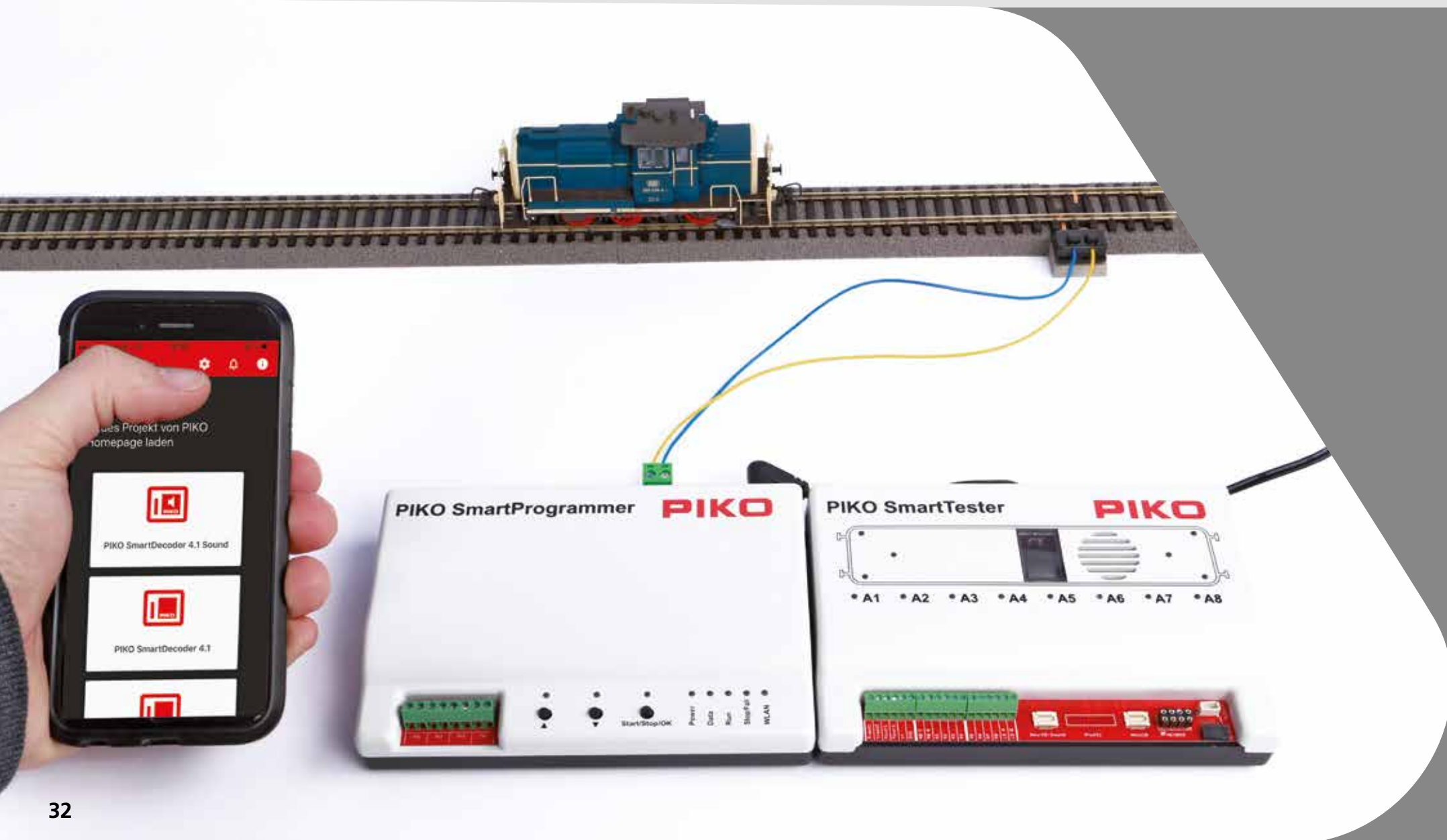

Die innovative Decoder-Generation

PIKO SmartDecoder 4.1

PIKO SmartDecoder 4.1 Sound

- > Moderne Technik
- > Zahlreiche Funktionen
- > Plug & Play Bedienung
- > Herausragende Klangerlebnisse



Die PIKO SmartDecoder der Generation 4.1 entsprechen dem neuesten Stand der Technik und versprechen noch vielfältigere Möglichkeiten bei der digitalen Steuerung von Modellbahnfahrzeugen. Neben dem problemlosen Anmelden an geeigneten Zentralen per RailComPlus®, wie z.B. bei unserer PIKO SmartControl Zentrale, oder an mfx-fähigen Steuerungsgeräten, sind nun neue individuelle Einstellungen im Mapping und Klangerlebnisse auf höchsten Niveau dank einer verstärkten Ausgangsleistung von 2,5 Watt möglich.

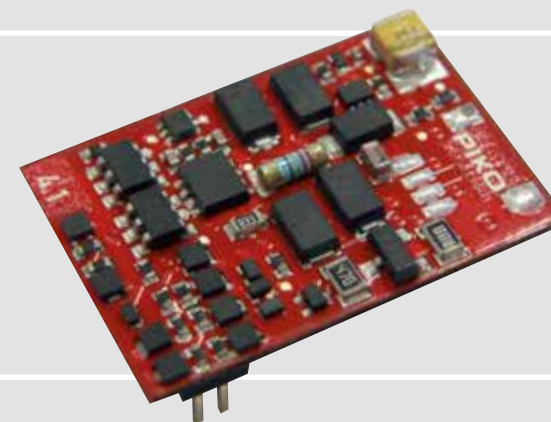

PIKO SmartDecoder 4.1

SMARTDECODER 4.1

Programmieren, Einstellen, Testen – einfach und intuitiv

Der PIKO SmartProgrammer ermöglicht ein einfaches Aufspielen kompletter Fahrzeugprojekte inklusiver der Fahrzeugsounds auf entsprechende Decoder und das sogar bei geschlossenem Fahrzeug. Mit der intuitiven über WLAN verbundenen App für Windows PC, Android und iOS Geräte lässt sich eine schnelle Konfiguration aller Digitalparameter umsetzen, ohne dass Sie vorher einen Programmierkurs besucht haben müssen.

PIKO SmartProgrammer App

kostenlos erhältlich im Google Play Store, Apple App Store sowie für Microsoft Windows 7 / 10



4 Anschlüsse für Sensoren (Pendelautomatik)

PIKO SmartProgrammer # 56415 199,99 €*

- Einstellen von Digitalparametern Ihrer Decoder
- Einfaches und erweitertes Function Mapping
- Übertragen vorgefertigter Soundprojekte über integriertes WLAN-Modul oder USB
- Aufspielen von Decoderdaten über den Gleisanschluss bei geschlossenem Fahrzeug
- Schnelle Soundübertragung über die SUSI-Schnittstelle
- Einfügen eigener Sounds wie Bahnhofsdurchsagen, Rangierfunk, uvm.
- Unkomplizierte Bedienung über die kostenlose Software für Windows PC sowie als App für iOS und Android Geräte
- Einsetzbar als autonome Minizentrale z.B. für einen automatischen Pendelzugbetrieb

Der PIKO SmartTester gibt direkte Rückmeldung über getätigte Decodereinstellungen durch eingebaute LEDs, einen Prüfmotor sowie einen Lautsprecher oder über die passende App. Dabei können Decoder der Nenngrößen N, TT und H0 sowie großer Spurweiten an das Gerät angeschlossen werden.

PIKO SmartTester # 56416 159,99 €*

- Einfaches und schnelles Testen von Lokfunktionen und Decodereinstellungen
- Direkte Rückmeldung über ausgelöste Funktionen durch den eingebauten Lautsprecher, einen Motor sowie LEDs für die Ausgänge A1 bis A8 und die Spitzenbeleuchtung vorne und hinten
- Schnittstellen der Nenngrößen N, TT und H0 sowie Anschlussmöglichkeiten von Decodern großer Spurweiten sowie SUSI-Schnittstelle
- Über Steckverbindung mit dem PIKO SmartProgrammer kombinierbar

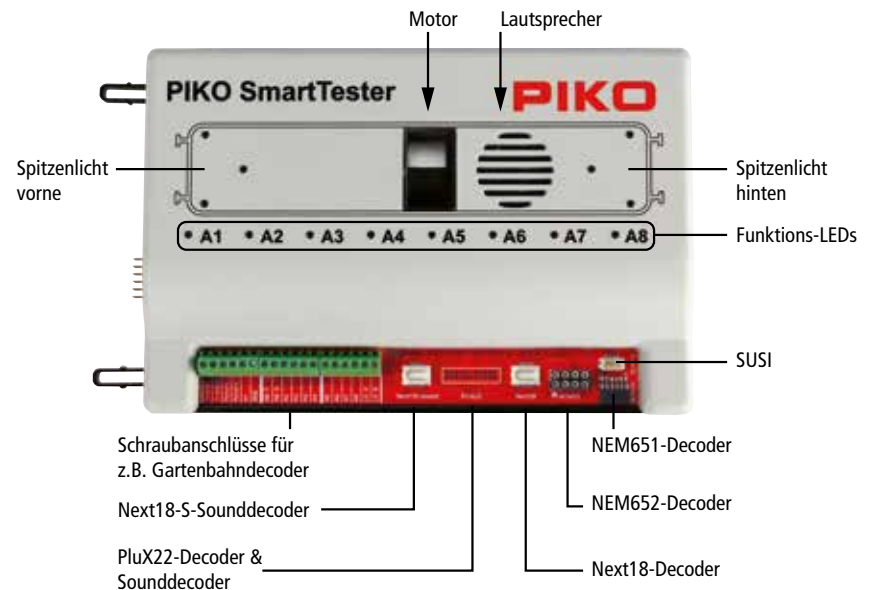

Die Decoder-Generation: PIKO SmartDecoder 4.1 & 4.1 Sound



Mehr Speicher!
Mehr Sound!
Mehr Funktionen!

Mit RailComPlus® sowie teilweise mfx® zur automatischen Anmeldung!

Acht Soundkanäle gleichzeitig abspielbar.

Datenformate DCC, Motorola®, Selectrix® und teilweise mfx®! Mit 14–128 Fahrstufen.

128 MBit Speichertiefe für ca. 480 Sekunden Soundgenuss.

Erweitertes individuell konfigurierbares Function Mapping bis zu F44 für vielfältigste Sonderfunktionen.

Durch 2,5 W Ausgangsleistung auch für größere Lautsprecher geeignet!

Eine Vielzahl an speziellen Effekten für alle Funktionsausgänge.

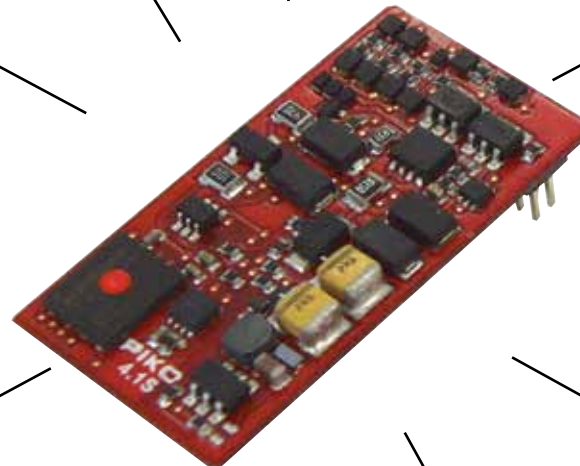

Hohe Samplerate für rauschfreien Klang und maximale Bandbreite.

Zwei Dimmungen für jeden der bis zu sieben Funktionsausgänge möglich.

Mehr Informationen zu den PIKO SmartDecodern 4.1 finden Sie hier:



Jetzt mit voluminösem 12-bit-Sound! Mit bis zu 32 Einzelgeräuschen, die getrennt voneinander in der Lautstärke einstellbar sind.

Viele Bremsstreckenfunktionen: u.a. per DCC-Brems-signal, per ABC-Bremssignal und per DC-Bremsstrecke mit zwei einstellbaren Bremswegen in Zentimetern.

Einstellbarer Rangiertango für den Einsatz mit elektrischen Kupplungen.



Der PIKO SmartDecoder 4.1 Sound ist ein universell einsetzbarer Digitaldecoder der neuesten Generation mit 8-Kanälen und 12 bit Sound, vielfältigen Lichtausgängen und einer 1,2 A Motorsteuerung. Der PIKO SmartDecoder 4.1 Sound beherrscht die Datenformate DCC mit Rail-ComPlus®, Motorola® und Selectrix®, ist teilweise mfx-fähig und kann auch auf analogen Anlagen eingesetzt werden.

Der PIKO SmartDecoder 4.1 erkennt die jeweilige Betriebsart automatisch. Bis zu 44 schaltbare Zusatzfunktionen können abgerufen werden. Lok- und bahntypische Sounds, wie Motor- und Fahrgeräusche, Signalhörner, Bremsenquietschen, Bahnhofsdurchsagen, Rangierbefehle und noch viele mehr sind einzeln aktivierbar! Sound ist auch im Analogbetrieb möglich (nur Motorengeräusch).



56405 PIKO SmartDecoder 4.1 Sound **89,99 €***
PluX22 ohne Lautsprecher, unbespielt
 Die beliebten PIKO SmartDecoder für Sound auch unbespielt zum Herunterladen von PIKO Sounds erhältlich!



56406 PIKO SmartDecoder 4.1 Sound **99,99 €***
PluX22 ohne Lautsprecher, unbespielt, mit mfx-Fähigkeit
 Die beliebten PIKO SmartDecoder für Sound auch unbespielt zum Herunterladen von PIKO Sounds erhältlich!

Eigenschaften

- Betriebsarten DCC, MM, Sx1, DC, AC
- Vollautomatisches Erkennen der Betriebsarten
- Motorstrom Dauer 1,2 A
- Motorspitzenstrom 2,0 A
- 7 zusätzliche Sonderfunktionsausgänge
- Summenstrom Funktionsausgänge 0,4 A
- Function Mapping bis F44
- Rangiergang
- Programmierbare Motorkennlinie
- Bremsstreckenmodi
- Kurzschluss- und Übertemperaturschutz
- Maße: 30,2 x 16 x 3,8 mm

Eigenschaften

- Betriebsarten DCC, MM, Sx1, mfx-fähig, DC, AC
- Vollautomatisches Erkennen der Betriebsarten
- Motorstrom Dauer 1,2 A
- Motorspitzenstrom 2,0 A
- 7 zusätzliche Sonderfunktionsausgänge
- Summenstrom Funktionsausgänge 0,4 A
- Function Mapping bis F44
- Rangiergang
- Programmierbare Motorkennlinie
- Bremsstreckenmodi
- Kurzschluss- und Übertemperaturschutz
- Maße: 30,2 x 16 x 3,8 mm

PIKO Lautsprecher



56330 **9,99 €***
Ersatzlautsprecher, eckig,
9 x 16 x 3 mm
(60hm/0,7W)

- gültig für:**
- Elektrolok BR 151
 - Elektrolok BR E 18
 - Dieseltriebwagen VT 98
 - Diesellok TGK 2
 - Diesellok BR V 60
 - Diesellok D.145
 - Diesellok BB 60 000
 - Triebwagen BR RBe 4/4
 - Diesellok BR V60 **Expert plus**



56331 **9,99 €***
Ersatzlautsprecher
für ICE 4, 25 x 16 x 6,4 mm
(80hm/1W)

- gültig für:**
- Triebzug ICE 4

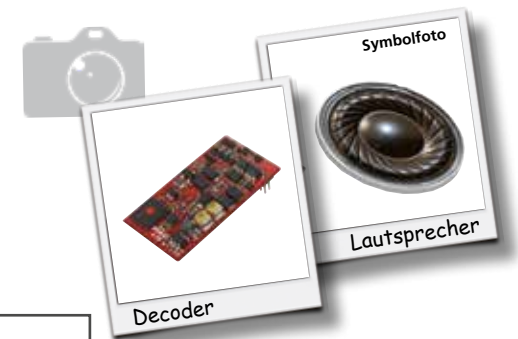





PIKO SmartDecoder 4.1

 <p>56332 9,99 €* Ersatzlautsprecher, eckig mit Rahmen, 15 x 25 x 6.4 mm (40hm/1-2W)</p> <p>gültig für:</p> <ul style="list-style-type: none"> • Dampflokomotive BR 55 / G7.1 • Diesellok BR 101 Exklusiv „Wilde 13“ • Diesellok G 1206 • Diesellok Rh 2200 NS • Diesellok Rh 2200 NS Expert plus • Triebzug Z2 	 <p>56333 9,99 €* Ersatzlautsprecher, oval, 13,5 x 19,5 x 4 mm (80hm/1W)</p> <p>gültig für:</p> <ul style="list-style-type: none"> • Elektrolok BR 101 / BR 185.2 / BR 186 • Elektrolok Taurus Rh 1216 • Diesellok V23 • Diesellok BR 102.1 / 312 • Diesellok V 60 / BR 260 / BR 106.2 • Diesellok BR 118 • Diesellok BR 119 • Diesellok G6 • Diesellok G1700 • Elektrotriebzug Coradia BR 440 • Elektrotriebzug Talent 2 • Regioswinger • Dieseltriebzug Stadler GTW 	 <p>56334 9,99 €* Ersatzlautsprecher, rund, Ø 23 x 5 mm (40hm/1W)</p> <p>gültig für:</p> <ul style="list-style-type: none"> • Elektrolok E 10 / E 40 / BR 110.1 / BR 140 • Elektrolok E41 / BR 141 • Elektrolok BR 103 • Elektrolok BR 110.3 • Elektrolok BR 111 • Elektrolok BR 112 / BR 142 / BR 243 • Elektrolok BR 120 • Elektrolok BR 147 • Elektrolok BR 147 / BR 187 • Elektrolok BR 150 / E 50 • Elektrolok Vectron BR 193 • Elektrolok EP 07 / EU 07 PKP(ET41) • Elektrolok ET22 <p>gültig für:</p> <ul style="list-style-type: none"> • Elektrolok Rh 1010 • Elektrolok Rh 1041 • Elektrolok Ae 4/7 • Elektrolok E 52 • Diesellok BR 118 • Diesellok BR 118 GFK • Diesellok BR 119 / BR 219 • Diesellok BR 130 / BR 231 • Diesellok BR 132 • Diesellok V 200 • Diesellok V 200 DB • Diesellok BR 221 • Diesellok BR 245 <p>gültig für:</p> <ul style="list-style-type: none"> • Diesellok Traxx / BR 246 • Diesellok BR 247 Vectron • Diesellok SU 45 PKP • Diesellok SU 46 PKP • Diesellok DF7C • Diesellok T669 / ChMe3 • Diesellok Rh 7300 • Elektrolok Rh 2800 SNCB • Triebzug ICE 3
--	---	--

PIKO SmartDecoder 4.1 Sound inkl. lokspezifischem Lautsprecher

- alle folgenden PIKO SmartDecoder 4.1 Sound
außer # 56429 PIKO Soundmodul für BR 412 ICE 4 DB AG & LS

114,99 €*
99,99 €*

Dampfloks	Art.-Nr.	Elektroloks	Art.-Nr.	Dieselloks	Art.-Nr.	Dieselloks	Art.-Nr.
BR 78 (PluX22)	56484	Rh 1010 ÖBB (PluX22)	56463	BR 118 GFK (PluX22)	56454	BB 60 000 SNCF (PluX22)	56427
BR 83.10 (PluX22)	 56493	Rh 1041 ÖBB (PluX22)	56420	BR 119 ⇒ ersetzt # 56347 (8-polig)	56447	DF7C Beijing Railway (PluX22)	56466
Elektroloks	Art.-Nr.	Rh 1044 ÖBB (PluX22)	56492	BR 132 DR (PluX22)	56473	T669 ČSD ⇒ ersetzt # 56342 (PluX22)	56442
BR 101 (PluX22)	 56476	Rh 1100 NS (PluX22)	56436	BR V200 DR mit Schalldämpfer (PluX22)	56439	SP/SU 45 PKP (PluX22)	56461
BR 103 (PluX22)	56450	Rh 1110.5 NS ⇒ ersetzt # 56379 (PluX22)	56479	BR V 200 DR ohne Schalldämpfer (PluX22)	56425	ST44 PKP (PluX22)	56438
BR E 10 / 110.3 (PluX22)	56471	Re 4/4 I SBB (PluX22)	56485	BR 130 ⇒ ersetzt # 56340 (PluX22)	56440	SU46 PKP (PluX22)	56433
BR 111 (PluX22)	56472	Ae 4/7 - MFO SBB (PluX22)	56467	BR V200 / 220 DB ⇒ ersetzt # 56341 (PluX22)	56441	Triebwagen	Art.-Nr.
BR 118 (PluX22)	56422	Ae 4/7 BBC (PluX22)	56478	V 200.1 / 221 (PluX22)	56459	BR 412 ICE 4 DB AG & LS (20-polig)	56429
BR 120 (PluX22)	56430	Ae 6/6 SBB (PluX22)	 56495	BR 216 (PluX22)	56487	ICE 3 (nur für DC) (8-polig)	56456
BR E 32	 56494	BR ET21 PKP (PluX22)	56489	BR 216 Serie (PluX22)	 56497	Desiro (8-polig)	56481
BR 141 DB (PluX22)	56446	BR ET22 PKP (PluX22)	56469	BR 245 ⇒ ersetzt # 56343 (PluX22)	56443	BR VT 2.09 / BR 772 DR (PluX22)	56435
BR 147 (PluX22)	56428	BR S 499 ČSD (PluX22)	56486	BR 247 "Vectron" ⇒ ersetzt # 56353 (PluX22)	56453	VT 98 / BR 798 (PluX22)	56470
BR E 50 / BR 150 (PluX22)	56449	CC 25000 SNCF (PluX22)	56490	G 6 Vossloh Cummins (PluX22)	56480	Blauer Blitz ÖBB (PluX22)	56434
BR 151 (PluX22)	56423	Dieselloks	Art.-Nr.	G6 - MTU (PluX22)	56464	BR RBe 4/4 SBB (PluX22)	56426
BR E 52 / 152 (PluX22)	56474	V23 / BR 101 / BR 102 (PluX22)	56451	G 1206 ⇒ ersetzt # 56355 (8-polig)	56455	Z 2 SNCF ⇒ ersetzt # 56365 (PluX22)	56465
BR 181.2 (PluX22)	56437	BR 102.1 / 312 ersetzt # 56362 (PluX22)	56462	BR D.141 FS (PluX22)	56491	Rh 554 SNCB (PluX22)	56432
BR 187 (PluX22)	56445	BR V 60 DR / BR 106 (PluX22)	56424	D.145 FS (PluX22)	56431	BR E07 / ET41 PKP (PluX22)	56452
BR 191 (PluX22)	56488	BR 107 (PluX22)	56483	Rh 2000 (PluX22)	56496		
BR 193 "Vectron" (PluX22)	56444	TGK 2 "Kaluga" (PluX22)	56421	Rh 2200 NS (PluX22)	56468		
BR 243 / 143 / 112 (PluX22)	56458	BR 118 ⇒ ersetzt # 56357 (8-polig)	56457	Rh 7300 NS ⇒ ersetzt # 56348 (PluX22)	56448		

Die PIKO SmartDecoder der Generation 4.1 entsprechen dem neuesten Stand der Technik und versprechen noch vielfältigere Möglichkeiten bei der digitalen Steuerung von Modellbahnfahrzeugen. Neben dem problemlosen Anmelden an geeigneten Zentralen per RailComPlus®, wie z.B. bei unserer PIKO SmartControl Zentrale sind zum Beispiel neue individuelle Einstellungen im Mapping möglich.



56400 PIKO SmartDecoder 4.1 PluX22 multiprotokoll **39,99 €***

Eigenschaften

- Vollautomatisches Erkennen der Betriebsarten
- Betriebsarten DCC, MM, Sx1, DC, AC
- SUSI über PluX-Schnittstelle
- Motorstrom Dauer 1,2 A
- Motorspitzenstrom 2,0 A
- 7 zusätzliche Sonderfunktionsausgänge
- Summenstrom Funktionsausgänge 0,4 A
- Function Mapping bis F44
- Rangiergang
- Programmierbare Motorkennlinie
- Bremsstreckenmodi
- Kurzschluss- und Übertemperaturschutz
- Maße: 22x15x3,8 mm

56401 PIKO SmartDecoder 4.1 PluX22 - multiprotokoll mit mfx-Fähigkeit **44,99 €***

Eigenschaften

- Vollautomatisches Erkennen der Betriebsarten
- Betriebsarten DCC, MM, Sx1, mfx-fähig, DC, AC
- SUSI über PluX-Schnittstelle
- Motorstrom Dauer 1,2 A
- Motorspitzenstrom 2,0 A
- 7 zusätzliche Sonderfunktionsausgänge
- Summenstrom Funktionsausgänge 0.4 A
- Function Mapping bis F44
- Rangiergang
- Programmierbare Motorkennlinie
- Bremsstreckenmodi
- Kurzschluss- und Übertemperaturschutz
- Maße: 22x15x3,8 mm

56402 PIKO SmartDecoder 4.1 PluX16 multiprotokoll **34,99 €***

Eigenschaften

- Vollautomatisches Erkennen der Betriebsarten
- Betriebsarten DCC, MM, Sx1, AC, DC
- SUSI über PluX-Schnittstelle
- Motorstrom Dauer 1,2 A
- Motorspitzenstrom 2,0 A
- 2 zusätzliche Sonderfunktionsausgänge
- Summenstrom Funktionsausgänge 0,25 A
- Rangiergang
- Programmierbare Motorkennlinie
- Bremsstreckenmodi
- Kurzschluss- und Übertemperaturschutz
- Maße: 20x11x3,8 mm

56403 PIKO SmartDecoder 4.1 für 8-polige Schnittstelle **39,99 €***

Eigenschaften

- Vollautomatisches Erkennen der Betriebsarten
- Betriebsarten DCC, MM, Sx1, AC, DC
- Motorstrom Dauer 1,2 A
- Motorspitzenstrom 2,0 A
- 2 zusätzliche Sonderfunktionsausgänge
- Mit SUSI-Buchse
- Summenstrom Funktionsausgänge 0,25 A
- Rangiergang
- Programmierbare Motorkennlinie
- Bremsstreckenmodi
- Kurzschluss- und Übertemperaturschutz
- Maße: 20x11x3,8 mm

56410 PIKO SmartDecoder PIN 20 **79,99 €***

Eigenschaften

- Vollautomatisches Erkennen der Betriebsarten
- Betriebsarten DCC, MM, Sx1, DC, AC
- Sonderfunktionsausgänge
- Programmierbare Motorkennlinie
- Bremsstreckenmodi
- Kurzschluss- und Übertemperaturschutz

Durch die umfangreichen Sonderfunktionen des PIKO ICE 4 kann für eine Digitalisierung ausschließlich dieser spezielle PIKO SmartDecoder PIN 20 verwendet werden!

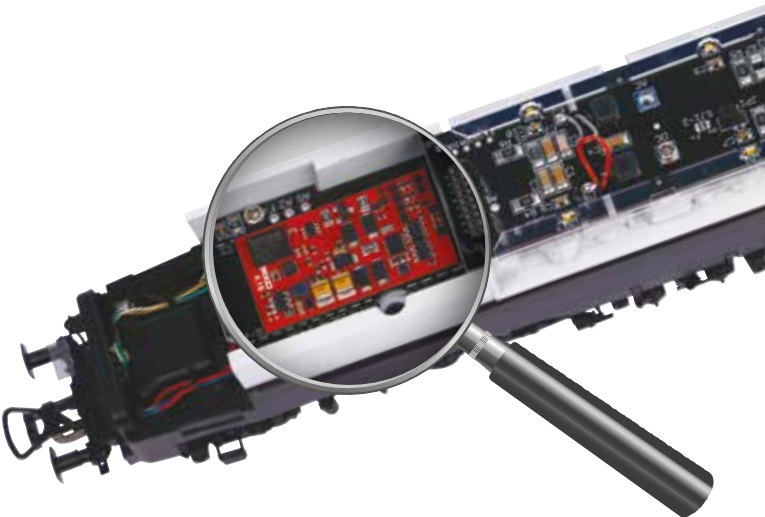





DB Fernverkehr setzt seit 2015 Intercityzüge aus Doppelstockwagen unter dem Markennamen IC2 ein, die aus Doppelstock-Wagen und einer dem Farbschema angepassten BR 146.5 bzw. BR 147.5 als Zugmaschine bestehen.

Der ideale Einstieg in die faszinierende Welt der Modellbahn

- > Personen- und Güterzüge
- > Moderne Bahn und Nostalgie
- > Für Groß und Klein

Start-Sets

Bis heute ist der Circus Roncalli mit seinem Programm auf Tournee. In exklusiver Kooperation entstand das PIKO Startset.
 > **siehe Seite 48**



Entwickelt in exklusiver Kooperation mit dem Circus Theater Roncalli!

Über Jahrzehnte konnten die Dieselloks der BR 218 als Universalmaschine vor Personen- und Güterzügen eingesetzt werden. > **siehe Seite 47**





NEU
2021



97930 Start-Set AVE 103,
PIKO A-Gleis mit Bettung

169,99 €*
 * inkl. MwSt.

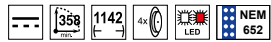

Länge des Zuges: 1142 mm

passendes Zubehör:
 # 56456 PIKO SmartDecoder 4.1 Sound mit
 Lautsprecher (siehe Seite 37)

Mit
A-Gleis mit Bettung

gilt für alle
Sets auf dieser
Doppelseite

Grundfläche: ca. 158 x 88 cm
 Min. Aufbaufläche: 168 x 98 cm

Packungsinhalt
 (gültig für alle neuen Sets mit A-Gleis mit Bettung auf dieser Doppelseite)

- | | |
|---|-------------------------------|
| 12 x 55412 Bogen R2 422 mm | 1 x 55270 Anschluss-Clip |
| 5 x 55401 Gerade G231 mm | 1 x 55499 H0 Aufgleiser |
| 1 x 55406 Gerade G231 mm für Anschluss-Clip | 1 x Fahrregler |
| 1 x 55447 Sockel für Anschluss-Clip | 1 x Netzteil (Adapter 5,4 VA) |

NEU
2021



97939 Start-Set Elektrolok BR 185 &
zwei Doppelstockszitzwagen Ep. VI, PIKO A-Gleis mit Bettung

159,99 €*
 * inkl. MwSt.

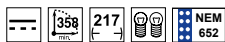

Länge des Zuges: 753 mm

NEU
2021



57178 Start-Set Taurus ÖBB Railjet mit
3 IC Personenwagen Railjet, PIKO A-Gleis mit Bettung

169,99 €*
 * inkl. MwSt.

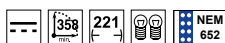

Länge des Zuges: 1013 mm

Passender Steuerwagen:
 # 57672 (siehe Seite 346)

PERSONENZUG & GÜTERZUG START-SETS



PIKO

**NEU
2021**

 **97938 Start-Set BR 185 MAV mit
3 Personenwagen, PIKO A-Gleis mit Bettung**

159,99 €*

**Mit
A-Gleis mit Bettung**

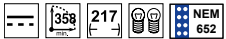

 Länge des Zuges: 101 0 mm

**NEU
2021**

 **97937 Start-Set Diesellok SM42 PKP &
zwei offene Güterwagen PKP Cargo Ep. VI, PIKO A-Gleis mit Bettung**

164,99 €*



 Länge des Zuges: 480 mm

**NEU
2021**

 **97948 Start-Set Herkules ÖBB mit 3 Güterwagen,
PIKO A-Gleis mit Bettung**

134,99 €*

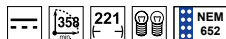

 Länge des Zuges: 638 mm



57196 Start-Set ICE 3 DB AG Personenzug,
PIKO A-Gleis mit Bettung

159,99 €*



97929 Start-Set ICE 3
Personenzug NS, PIKO A-Gleis mit Bettung

169,99 €*



Für die Triebzüge gilt:

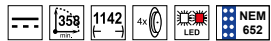

Länge der Züge: je 1142 mm

97927 Start-Set Velaro "Sapsan" RUS,
PIKO A-Gleis mit Bettung

169,99 €*



97932 Start-Set Elektrotriebwagen
Hondekop NS, PIKO A-Gleis mit Bettung

154,99 €*

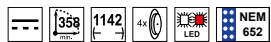

Länge des Zuges: 1142 mm

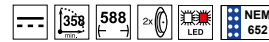

Länge des Zuges: 588 mm

PERSONENZUG START-SETS



PIKO

Packungsinhalt (gültig für alle neuen Sets mit A-Gleis mit Bettung auf dieser Doppelseite)

- | | |
|---|-------------------------------|
| 12 x 55412 Bogen R2 422 mm | 1 x 55270 Anschluss-Clip |
| 5 x 55401 Gerade G231 mm | 1 x Fahrregler |
| 1 x 55406 Gerade G231 mm für Anschluss-Clip | 1 x Netzteil (Adapter 5,4 VA) |
| 1 x 55447 Sockel für Anschluss-Clip | |



gilt für alle
Sets auf dieser
Doppelseite

Grundfläche: ca. 158 x 88 cm
Min. Aufbaufläche: 168 x 98 cm



57139 Start-Set Alex Herkules mit 2 Personenwagen, PIKO A-Gleis mit Bettung

139,99 €*



Länge des Zuges: 753 mm

57179 Start-Set Taurus CD Railjet mit 3 IC Personenwagen Railjet, PIKO A-Gleis mit Bettung

169,99 €*



Länge des Zuges: 1013 mm

97934 Start-Set Diesellok SM42 PKP & zwei Doppelstockwagen PKP Ep. V, PIKO A-Gleis mit Bettung

164,99 €*



Länge des Zuges: 780 mm



97947 Start-Set Taurus ÖBB mit 3 IC Personenwagen, PIKO A-Gleis mit Bettung

149,99 €*



Länge des Zuges: 1013 mm



97931 Start-Set Personenzug Inter City PKP BR 146.5, PIKO A-Gleis mit Bettung

154,99 €*



Länge des Zuges: 1013 mm

57123 Start-Set DR Güterzug G7.1 mit 5 Güterwagen, PIKO A-Gleis mit Bettung

169,99 €*



Länge des Zuges: 745 mm

57138 Start-Set DR BR 119 mit 3 Hochbordwagen Eal, PIKO A-Gleis mit Bettung

149,99 €*



Länge des Zuges: 695 mm

GÜTERZUG START-SETS



PIKO

Packungsinhalt (gültig für alle neuen Sets mit A-Gleis mit Bettung auf dieser Doppelseite)

- | | |
|---|-------------------------------|
| 12 x 55412 Bogen R2 422 mm | 1 x 55270 Anschluss-Clip |
| 5 x 55401 Gerade G231 mm | 1 x Fahrregler |
| 1 x 55406 Gerade G231 mm für Anschluss-Clip | 1 x Netzteil (Adapter 5,4 VA) |
| 1 x 55447 Sockel für Anschluss-Clip | |



57154 Start-Set Güterzug DB Cargo, PIKO A-Gleis mit Bettung

129,99 €*



Länge des Zuges: 558 mm



Grundfläche: ca. 158 x 88 cm
Min. Aufbaufläche: 168 x 98 cm

57177 Start-Set Güterzug ÖBB Taurus mit 3 Güterwagen, PIKO A-Gleis mit Bettung

139,99 €*



Länge des Zuges: 711 mm

97935 Start-Set Güterzug BR 130 ČSD mit 3 Güterwagen, PIKO A-Gleis mit Bettung

159,99 €*



Länge des Zuges: 766 mm



Packungsinhalt (gültig für alle neuen Sets mit A-Gleis mit Bettung auf dieser Seite)

- 12 x 55412 Bogen R2 422 mm
- 1 x 55401 Gerade G231 mm
- 1 x 55406 Gerade G231 mm für Anschluss-Clip
- 1 x 55447 Sockel für Anschluss-Clip
- 1 x 55270 Anschluss-Clip
- 1 x Fahrregler
- 1 x Netzteil (Adapter 5,4 VA)



Grundfläche: ca. 158 x 88 cm
Min. Aufbaufläche: 168 x 98 cm



57081 Weihnachts-Start-Set Dampflokomotive mit 3 Wagen, PIKO A-Gleis mit Bettung

99,99 €*



Länge des Zuges: 551 mm

97933 Start-Set Dampflokomotive Personenzug PKP, PIKO A-Gleis mit Bettung

79,99 €*



Länge des Zuges: 502 mm

57112 Start-Set DB Personenzug mit Dampflokomotive und Tender, PIKO A-Gleis mit Bettung

89,99 €*



Länge des Zuges: 502 mm

57113 Start-Set DB Güterzug, PIKO A-Gleis mit Bettung

84,99 €*



Länge des Zuges: 457 mm

57142 Start-Set Roncalli R/C, PIKO A-Gleis mit Bettung

129,99 €*



Länge des Zuges: 473 mm



INFORMATIONEN
zur aktuellen Tournee finden Sie unter
WWW.RONCALLI.DE

Entwickelt in exklusiver Kooperation mit dem Circus Theater Roncalli!

NEU
2021

**NEU! Für
A-Gleis mit Bettung**



55499 PIKO H0 Aufgleiser 7,50 €*

Der neue Aufgleiser von PIKO erleichtert das Aufsetzen der Lokomotiven und Wagen auf das Gleis ungemein, egal ob mit oder ohne A-Gleis Bettung.



55289 Aufgleisvorrichtung 7,00 €*

Erleichtert das Aufsetzen der Lokomotiven und Wagen auf das Gleis. Die Vorrichtung liegt den Start-Sets kostenlos bei.

 **96980 Start-Set CRH**

**EXKLUSIVMODELL -
ist nur in China erhältlich!**

Packungsinhalt:
CRH mit 2 Triebköpfen und
2 Wagen

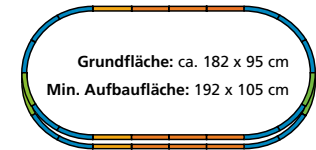

Packungsinhalt:

- | | |
|--|-------------------------------|
| 1 x CRH mit 2 Endwagen und 2 Mittelwagen | 1 x 55223 Bogenweiche, rechts |
| 14 x 55212 Bogen R2 422 mm | 1 x 55270 Anschluss-Clip |
| 9 x 55201 Gerade Gleise 231 mm | 1 x Fahrregler |
| 3 x 55200 Gerade Gleise 239 mm | 1 x Netzteil (Adapter 5,4 VA) |
| 1 x 55222 Bogenweiche, links | 1 x Aufgleisvorrichtung |

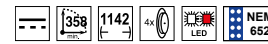

Länge des Zuges: 1142 mm

passendes Zubehör:
56456 PIKO SmartDecoder 4.1 Sound
mit Lautsprecher (siehe Seite 39)

 **57133
Start-Set IC Doppelstockzug
DB AG mit BR 146.5**

189,99 €*

Die neue Intercity Generation bietet unter dem Namen IC 2 auf zwei Stockwerken entspanntes Reisen im Fernverkehr. Die DB AG baut das Intercity Netz in Deutschland immer weiter aus und wird hierbei die attraktiven Doppelstockzüge auf vielen neuen Direktverbindungen einsetzen. Als Zuglokomotive dient die farblich angepasste BR 146.5.

Packungsinhalt:

- | | |
|--------------------------------|-------------------------------|
| 1 x E-Lok BR 146.5 | 1 x 55270 Anschluss-Clip |
| 2 x IC Doppelstockwagen | 1 x Fahrregler |
| 12 x 55212 Bogen R2 422 mm | 1 x Netzteil (Adapter 5,4 VA) |
| 6 x 55201 Gerade Gleise 231 mm | 1 x Aufgleisvorrichtung |

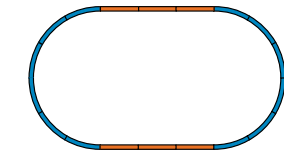

**Grundfläche: ca. 158 x 88 cm
Min. Aufbaufläche: 168 x 98 cm**

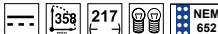

 Länge des Zuges: 753 mm





 **97926 Start-Set Taurus MAV mit
3 IC Personenwagen**

159,99 €*

Packungsinhalt:

- | | |
|--------------------------------|-------------------------------|
| 1 x E-Lok Taurus PKP | 1 x 55222 Bogenweiche, links |
| 3 x Personenwagen | 1 x 55223 Bogenweiche, rechts |
| 14 x 55212 Bogen R2 422 mm | 1 x 55270 Anschluss-Clip |
| 9 x 55201 Gerade Gleise 231 mm | 1 x Fahrregler |
| 3 x 55200 Gerade Gleise 239 mm | 1 x Netzteil (Adapter 5,4 VA) |
| | 1 x Aufgleisvorrichtung |

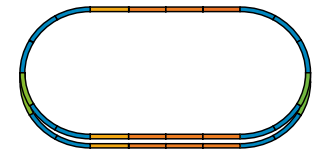

Grundfläche: ca. 182 x 95 cm
Min. Aufbaufläche: 192 x 105 cm

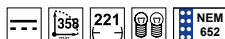

Länge des Zuges: 1013 mm

GÜTERZUG START-SETS



97916 Start-Set Güterzug Italien mit BR 189 RTC

154,99 €*

Die Baureihe 189 zieht im grenzüberschreitenden Verkehr einen abwechslungsreichen Containerzug über die Alpen bis in die deutschen Ballungszentren. Die Container können abgenommen und so ein realistischer Warenumsatz nachgebildet werden. Auch im heimischen Wohnzimmer macht dieser Zug eine gute Figur. Das Lokmodell verfügt über einen fahrtrichtungsabhängigen Lichtwechsel sowie eine digitale Schnittstelle.

Packungsinhalt:

- 1 x E-Lok BR 189 RTC
- 3 x Containertragwagen
- 12 x 55212 Bogen R2 422 mm
- 7 x 55201 Gerade Gleise 231 mm
- 1 x 55200 Gerades Gleis 239 mm

- 1 x 55270 Anschluss-Clip
- 1 x 55221 Handweiche, rechts
- 1 x 55280 Prellbock
- 1 x Fahrregler
- 1 x Netzteil (Adapter 5,4 VA)
- 1 x Aufgleisvorrichtung

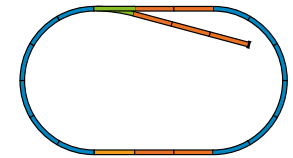

Grundfläche: ca. 158 x 88 cm
Min. Aufbaufläche: 168 x 98 cm



Länge des Zuges: 696 mm



97923 Start-Set Güterzug SZD

109,99 €*

Packungsinhalt:

- 1 x Dampflokomotive mit Tender
- 1 x Personenwagen
- 1 x Flachwagen beladen mit einem LKW
- 1 x zweiachsiger Kesselwagen

- 12 x 55212 Bogen R2 422 mm
- 2 x 55201 Gerade Gleise 231 mm
- 1 x 55270 Anschluss-Clip
- 1 x Fahrregler
- 1 x Netzteil (Adapter 5,4 VA)

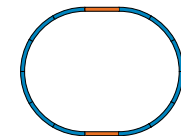

Grundfläche: ca. 110 x 88 cm
Min. Aufbaufläche: 120 x 98 cm



Länge des Zuges: 583 mm



Vom Güterzug zum ICE.
PIKO myTrain® bietet den
idealen Modellbahnstart
> siehe Seite 56

Auspacken, Aufbauen, Spielen – Fahrspaß für die Jüngsten.

- > Modellbahn für Kinder ab 3 Jahren
- > Sets sind komplett erweiterbar
- > PIKO myTrain® Modelle passen zum gesamten PIKO H0 Modellbahnsortiment

Alle PIKO myTrain® Start-Sets beinhalten

- eine Lok mit Wagen oder einen Triebzug
- ein großes Gleisoval (12 x 55212 Bogen R2 422 mm, 2 x 55201 Gerade Gleise 231 mm, 1 x 55270 Anschluss-Clip)
- einen Fahrregler
- ein Netzteil (Adapter 5,4 VA)

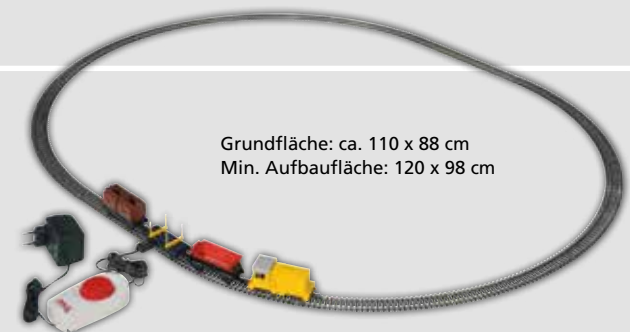

Grundfläche: ca. 110 x 88 cm
Min. Aufbaufläche: 120 x 98 cm



Mehr Modelle. Mehr Spielspaß.
Loks und Wagen gibt es als Ergänzung zu allen Start-Sets.

Für alle Sets gilt:
 Grundfläche: ca. 110 x 88 cm
 Min. Aufbaufläche: 120 x 98 cm

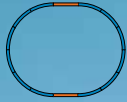

Alle Wagenmodelle mit hochwertigen Kunststoffradsätzen.
 Netzteil und separater Fahrregler sorgen für unbegrenzten Fahrspaß,
 der nicht durch leere Batterien unterbrochen wird.



☒ **57095**
PIKO myTrain® IC Personenzug mit BR 218
 Bei der DB AG bilden die IC Züge neben den ICE's
 die schnellen Großstadtverbindungen. Die Lok ist beleuchtet.

Länge des Zuges: 708 mm **89,99 €***



57094
PIKO myTrain® Inter City Express 3-tlg.
 Mit dem schnellen ICE in kürzester Zeit von einer
 Stadt zur nächsten. Der Zug hat auf einer Seite
 eine Frontbeleuchtung.

Länge des Zuges: 593 mm **69,99 €***



57090
PIKO myTrain® Güterzug
 Mit dem Start-Set Güterzug beginnt
 der Spielspaß mit der PIKO Modelleisenbahn.
 Be- und Entladevorgänge können geübt werden. **54,99 €***

Länge des Zuges: 430 mm



Alle Sets lassen sich komplett erweitern und mit
 anderen Bestandteilen aus dem umfangreichen
 PIKO H0 Sortiment kombinieren.

PIKO myTrain® START-SETS FÜR KINDER

PIKO



57013

24,00 €*

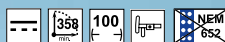

PIKO myTrain® Diesellok

Lokomotive für den Transport von kurzen Personen- und Güterzügen.



57014

24,00 €*

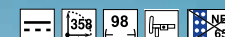

PIKO myTrain® Rangierlok E69

Die Rangierlok stellt im Bahnhof die Züge zusammen und darf auf keiner Modellbahnanlage fehlen.



57022

12,00 €*



PIKO myTrain® Containertragwagen

Im modernen Güterverkehr werden viele Waren in Containern befördert. Der Container kann von dem Fahrgestell abgenommen werden.



57023

12,00 €*



PIKO myTrain® Kesselwagen

Mit diesem Wagen werden Flüssigkeiten und Gase zu vielen Orten transportiert. Der Kessel kann von dem Fahrgestell abgenommen werden.



57024

12,00 €*



PIKO myTrain® Silowagen

Staubgüter wie Kohlenstaub oder Mehl werden in diesen Wagen befördert. Die Silos können von dem Fahrgestell abgenommen werden.



Das geniale Gleiskonzept für den Anlageneinstieg bis hin zum komplexen Gleissystem

- > Klare einfache Geometrie
- > Realistisches Aussehen
- > Rostfrei mit hoher elektrischer Leitfähigkeit

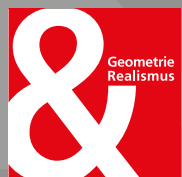

PIKO A-Gleis
PIKO A-Gleis mit Bettung

Die schlanken Gleisprofile ermöglichen dem Modellbahner eine elegante Gleisanlage aufzubauen. Dabei gewährleistet die Profilhöhe von 2,5 mm, dass sowohl die neuesten Loks und Wagen, aber auch ältere Fahrzeuge mit noch sehr hohen Spurkränzen problemlos das PIKO A-Gleis und das neue PIKO A-Gleis mit Bettung nutzen können.

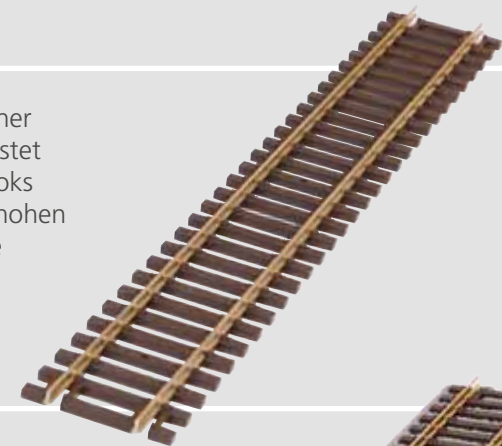

Übersichtliches Gleisraster! In diesem Raster können Gleisfiguren einfach realisiert werden. Und dies mit feindetaillierten Schwellen, überzeugender Farbgestaltung sowie beim PIKO A-Gleis mit Bettung ab Werk mit realistischer und scharfkantiger Schotternachbildung.

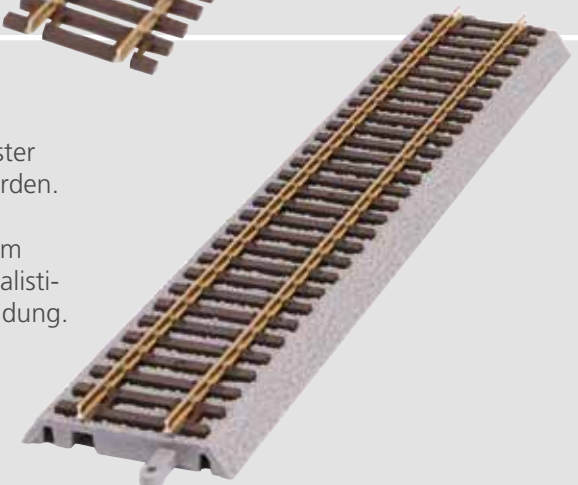

Modul 470 mm - der Ursprung

Die Fläche von 470 x 61,88 mm stellt die Basis für die Geometrie des PIKO A-Gleises dar. Diese Maße wurden nicht zufällig gewählt. Sie sind das Ergebnis von exakten Studien, berechnet auf hochleistungsfähigen CAD-Anlagen, die Ansprüche von Spiel- und Modellbahnern gleichermaßen erfüllen.

In diesem Raster können nahezu alle Gleisfiguren höchst einfach - ohne den Einsatz von kleinen Ausgleichsstücken - dargestellt werden: elegante Abzweigungen in der Geraden oder im Bogen, verschiedene Parallelgleisabstände mit der Möglichkeit, vorhandenes Zubehör, wie Bahnsteige usw., einzubauen.

Das einfache Raster macht komplizierte Gleisschablonen überflüssig. Bereits mittels eines einfachen karierten Papiers können Gleisfiguren gezeichnet und der benötigte Bedarf an Gleiselementen ermittelt werden.

Die Gleisgeometrie

Das Besondere an der PIKO A-Gleis Geometrie ist, dass sie mit ganz wenigen Gleiselementen auskommt und der Modellbahner weder an Weichen noch an Kreuzungen Ausgleichsstücke einbauen muss, die immer zu einem unruhigen Lauf der Modellbahn führen können.

Die Modullänge von 470 mm wird in der Geraden in zwei unterschiedlich lange Gleise von 231 mm und 239 mm aufgeteilt. Dies ist das Geheimnis, um Parallelgleise über zwei Weichen ohne Ausgleichsstücke befahren zu können.

Die Gleise

Das PIKO A-Gleisprofil besteht aus einer hochwertigen Neusilber-Legierung und ist ein Vollprofilgleis mit idealen Stromleiteigenschaften, auch auf langen Strecken. Die Federstahlschienenverbinder sorgen für einen dauerhaften und festen Halt und gewährleisten einen guten Stromübergang an den Schienenstößen.

Die Schwellen werden aus dem hochwertigen Kunststoff ABS hergestellt, der sich besonders durch hohe Schlagzähigkeit, gutes Schalldämpfungsvermögen und Spannungsrissebeständigkeit auszeichnet.

Die Oberfläche ist vorbildgetreu Holzschwellen nachempfunden. Der Schwellenabstand entspricht dem Vorbild und bietet optisch einen realitätsnahen, nicht gedrängten Eindruck.

Gleisnamen

Das PIKO A-Gleis verfügt neben der Artikelnummer noch über einen Gleisnamen, wie G231. Damit werden in den einzelnen Gleisbildern die Geometrieelemente gekennzeichnet. Neben dieser Kurzbezeichnung hat jedes Gleis in der bildlichen Darstellung seine eigene Farbe, die auch in Prospekten, Katalogen und auf Schachteln wiedergegeben wird. Damit ist gleich zu erkennen, welches Gleisstück man benötigt.

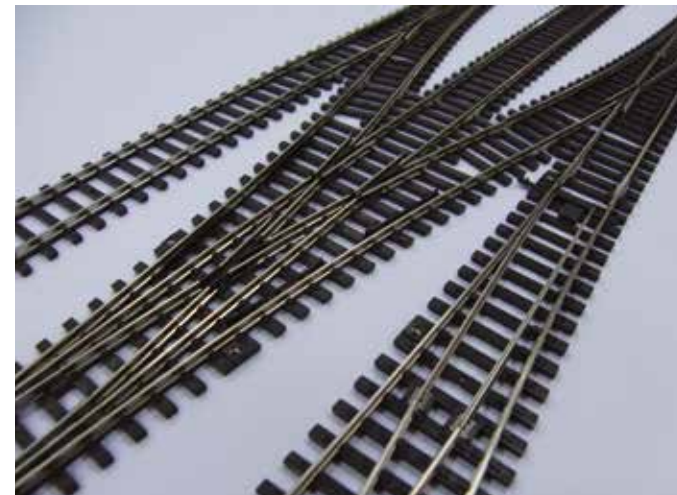

Die Basis-Fläche von 470 x 61,88 mm für die Geometrie des PIKO A-Gleises ist das Ergebnis von exakten Studien, berechnet auf hochleistungsfähigen CAD-Anlagen.

Gerade Gleise

Das PIKO A-Gleis kommt im Allgemeinen mit zwei Geraden, dem Gleis G239 und dem Gleis G231, aus. Durch die Zusammenführung beider Gleise wird die Modullänge von 470 mm hergestellt.

Die anderen geraden Gleise wie G115 und G119 können beliebig eingesetzt werden und sind nur dann zwingend notwendig, wenn komplexere Gleisbilder erstellt werden.

Nur wer 30°-Kreuzungen einsetzt, benötigt als Parallelgleis noch das gerade Gleis G107.

Werden Bogenweichen vom Radius R3 zum Radius R4 eingesetzt, benötigt man das gerade Gleis G62, was in der Länge exakt dem Gleisabstand von 61,88 mm entspricht.

Flexgleis

Immer wieder kommt es vor, dass Modellbahner einen landschaftlich reizvollen Streckenverlauf nachbilden möchten, der einer strengen, aber einfachen Gleisgeometrie nicht entspricht. Hierfür steht das PIKO Flexgleis G940 mit einer Länge von 940 mm zur Verfügung. In der Länge entspricht es 2 x der Modullänge von 470 mm.

An geraden Gleisstücken stehen im PIKO A-Gleis zur Verfügung:

- G239** Gerades Gleis, 239,07 mm, zusammen mit dem geraden Gleis G231 ergibt sich die Modullänge von 470 mm
- G231** Gerades Gleis, 230,93 mm, zusammen mit dem geraden Gleis G239 ergibt sich die Modullänge von 470 mm.
- G119** Gerades Gleis, 119,54 mm, 2 x G119 ergeben ein Gleis G239
- G115** Gerades Gleis, 115,46 mm, 2 x G115 ergeben ein Gleis G231
- G107** Gerades Gleis, 107,32 mm, Parallelgleis zur 30°-Kreuzung
- G62** Gerades Gleis, 61,88 mm, Verbindung von Bogenweichen R2, R3 und R4
- G940** Flexibles Gleis, 940 mm, entspricht 2 x der Modullänge von 470 mm

Das Flexgleis kann zu einem weitaus kleineren Radius als R1 (360 mm) gebogen werden. Unter einem Radius von 358 mm kann es bei größeren Loks und Wagen jedoch zu Entgleisungen führen. Sollte der Modellbahner einen kleineren Radius als 358 mm gestalten wollen, so ist zu empfehlen, dass er sein rollendes Material zunächst darauf testet, bevor er diesen kleineren Radius fest installiert.

Die Grundradien

In der PIKO A-Gleisgeometrie werden 4 Grundradien mit einem Parallelkreisabstand von 61,88 mm angeboten:

- R1 Bogen 30°, r = 360,00 mm
- R2 Bogen 30°, r = 421,88 mm
- R3 Bogen 30°, r = 483,75 mm
- R4 Bogen 30°, r = 545,63 mm

Für einen kompletten Kreis (360°) benötigt man jeweils 12 Stück der einzelnen Gleise. Der Gleisabstand von 61,88 mm gewährleistet, dass sich bereits auf den Radien R1 und R2 maßstabsgetreue Personenwagen, wie die ausgesprochen langen PIKO Doppelstockwagen ohne Berührung begegnen können.

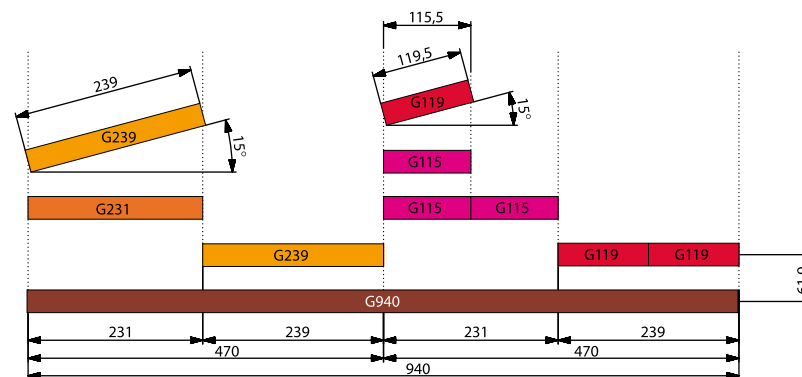

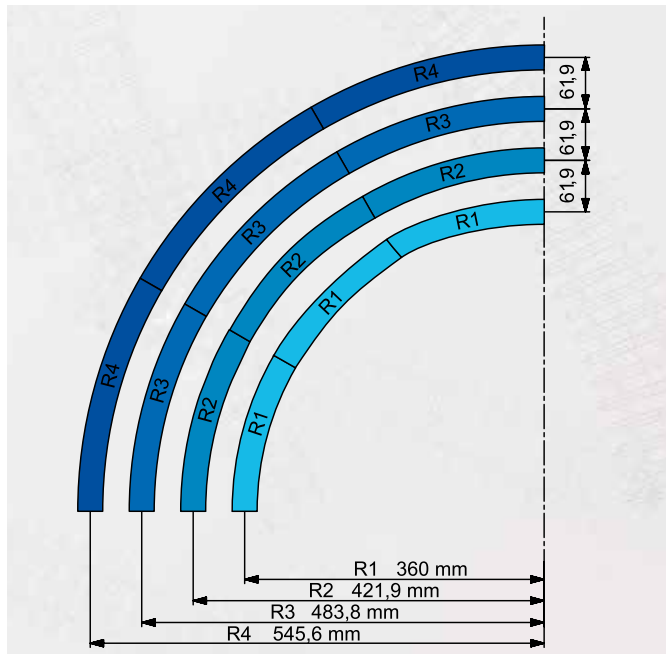

Weichengegenbogen

Um aus einer Weiche in das Parallelgleis mit dem Systemabstand von 61,88 mm zu gelangen, benötigt man den Weichengegenbogen R9:

R9 Bogen 15°, $r = 907,97 \text{ mm}$

Dieser Gegenbogen mit 15° entspricht dem in den Weichen aufgenommenen Abzweigungsbogen von 15°.

Weichen

Alle Weichen des PIKO A-Gleises sind sowohl als Hand- als auch als Elektroweichen einsetzbar. Durch Anschrauben des Weichenantriebes wird jede Weiche zur Elektroweiche.

Alle Handweichen werden nach Durchfahren der Weiche immer in der Durchfahrtrichtung fix positioniert. Ein gesonderter Handweichenantrieb ist damit nicht erforderlich.

Bei dem elektrischen Weichenantrieb ist dagegen eine Rückstellfunktion integriert, die die Weichenzungen beim Verschieben aufgrund einer Durchfahrt („Aufschneiden“) in die ursprüngliche Richtung zurückstellt. Die Weichenzungen sind flach angeformt, damit sie sich vorbildgerecht an die Schienenprofile des Stammgleises anlegen.

Alle Weichen haben eine Abzweigung von 15°, basierend auf einem Abzweigradius von 908 mm. Dieser große Radius schafft eine sehr vorbildgetreue und schlanke Weichenführung. Der sich aus der Weiche ergebende Parallelgleisabstand beträgt exakt 61,88 mm.

Der für das vorbildgetreue Aussehen wichtige Herzstückbereich ist wie beim großen Vorbild aus einzelnen Schienenprofilen zusammengesetzt. Der Spurkranzlauf im Herzstück ist so gestaltet, dass ein taumelfreier Lauf von Loks und Wagen über die Weichen möglich wird. Die Herzstücke sind so konzipiert, dass der stromlose Bereich kürzer als 25 mm ist. Damit wird eine Stromversorgung auch bei Loks mit kurzem Achsabstand gewährleistet, wie z. B. bei den Kö's von PIKO.

Eine „Polarisierung“ der Herzstücke ist deshalb nicht erforderlich. (Die „Polarisierung“ von Herzstücken sorgt je nach gewählter Stellung der Weichenzungen für eine Spannung auf dem Herzstück, die entweder dem Pol der rechten oder linken Schiene entspricht. Der gravierende Nachteil der Polarisierung liegt im „Aufschneiden“ von Weichen. In diesem Fall verursacht eine durchfahrende Lokomotive immer einen Kurzschluss, da auf dem Herzstück der falsche Pol anliegt.)

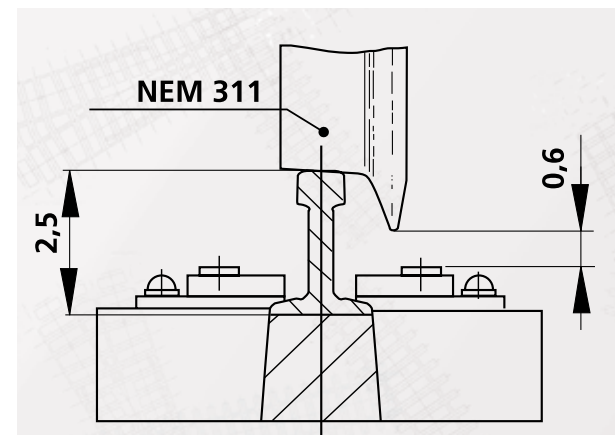

Die maßstäblichen Schienenprofile mit einer Höhe von 2,5 mm gewährleisten den Verkehr von Fahrzeugen verschiedenster Hersteller mit herkömmlichen Radsätzen.

Weichenantrieb

Handweichen benötigen keinen extra Weichenantrieb, sie verfügen über eine eindeutige Positionierung.

Jede Handweiche kann durch das Anbringen eines Weichenantriebs (Art.-Nr. 55271) zu einer Elektroweiche erweitert werden. Eine so zur Elektroweiche erweiterte Handweiche verfügt dann über eine Rückstellfunktion. D. h., dass beim „Aufschneiden“ der Weiche diese in die ursprüngliche Position zurückfedert. Der Elektroweichenantrieb lässt sich auch manuell bedienen.

Der Weichenantrieb wird über eine Schraubverbindung an der Weiche montiert. Durch seine optimale Formgebung kann er auch an Weichen angebracht werden, die sehr eng verlegt sind. Sollte aufgrund der Gleisgeometrie kein Platz vorhanden sein, wie z. B. bei der mittleren Bogenweiche im Übergang vom Radius R3 nach R2, kann der Weichenantrieb auch unterflurig angesetzt werden. Hierzu benötigt man den Zurüstsatz für den unterflurigen Einbau (Art.-Nr. 55273).

Die Weichen können natürlich auch über den beliebten, innovativen PIKO Unterflur-Weichenantrieb 55272 betätigt werden und verfügen dafür über eine entsprechende Bohrung in der für die Weichenzungen verschiebenden Stellschwelle.

Rad und Schiene im Profil

Das Vollprofil wird aus dem bewährten rostfreien und korrosionsbeständigen Neusilber-Material hergestellt und zeichnet sich durch eine hohe elektrische Leitfähigkeit aus.

Die maßstäblichen Schienenprofile des PIKO A-Gleises weisen eine Höhe von 2,5 mm auf (Code 100) und entsprechen damit der NEM 120. Damit ist gewährleistet, dass auf dem PIKO A-Gleis nahezu alle Fahrzeuge verschiedenster Hersteller mit herkömmlichen Radsätzen verkehren können.

Die zierliche Nachbildung der Kleinteile, die im Original das Schienenprofil auf den Schwellen verankern, ist so konstruiert, dass alle normgerechten Radsätze ohne Rattern einwandfrei über alle Elemente des PIKO A-Gleises fahren können.

Das Verlegen

Durch die hochwertigen Federstahlschienenverbinder ist ein Verlegen der PIKO A-Gleise auf jedem Untergrund möglich. Dies kann auch für einen Spielbetrieb auf dem häuslichen niederflorigen Teppichboden erfolgen.

Um einen dauerhaften, problemfreien Lauf Ihrer Modellbahn sicherzustellen, empfehlen wir jedoch die Gleise mittels der PIKO Gleisschrauben (Art.-Nr. 55298) fest mit dem Untergrund zu verbinden. Dies verhindert vor allem bei schnell fahrenden und schweren Zügen, dass das Gleis durch die Fliehkraft nach außen gedrückt wird.

Jedes Gleis enthält die dafür notwendigen Bohrungen, um die kleinen, kaum sichtbaren Gleisschrauben einzubringen.

Der Anschluss

Der einfachste Anschluss des PIKO A-Gleises erfolgt über den Anschluss-Clip (Art.-Nr. 55270). Dieser kann an jedes gerade Gleis G231 (und nur an dieses) angesteckt werden. Mittels eines dem Fahrregler beiliegenden Kabels ist die Erstellung einer Stromverbindung möglich.

Will der Modellbahner jedoch spezielle Blockstellen, besondere Gleisabschnitte oder Abstellgleise in Bögen oder zwischen Weichen mit Strom versorgen, dann stehen ihm die Schienenverbinder mit Anschlusskabel (Art.-Nr. 55292) zur Verfügung. Diese Schienenverbinder sind dann gegen die an jedem Gleis vorhandenen Schienenverbinder auszutauschen.



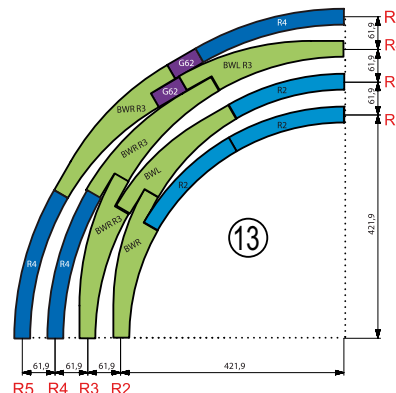
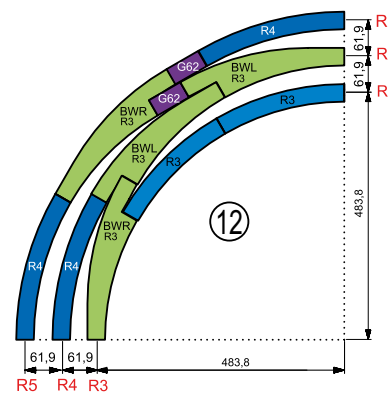
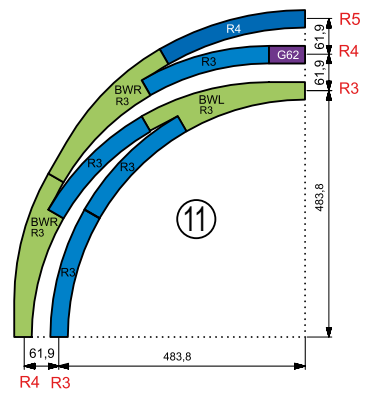
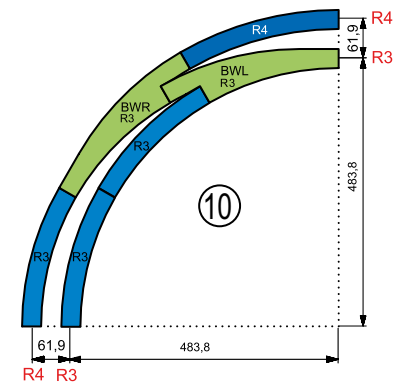
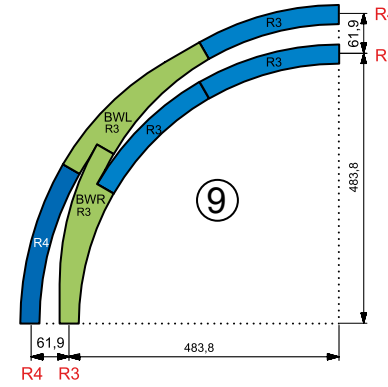
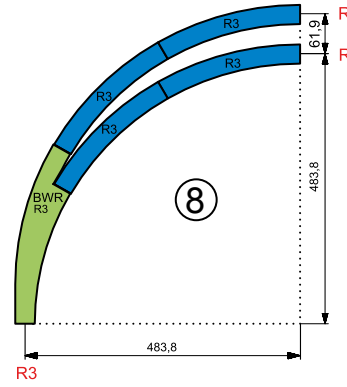
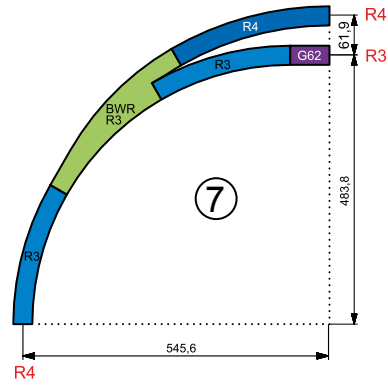
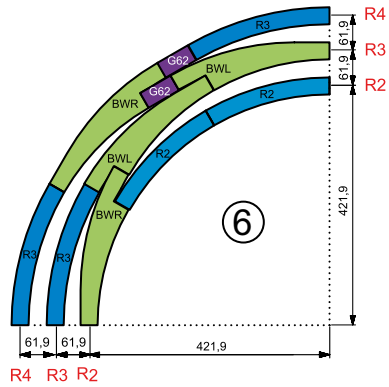
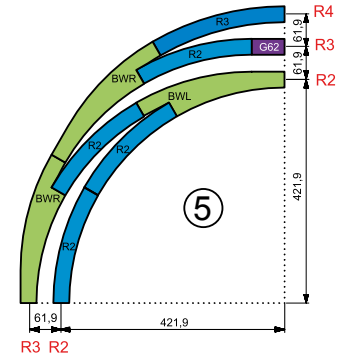
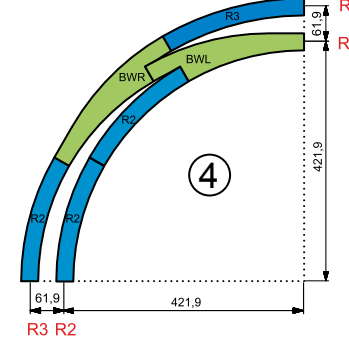
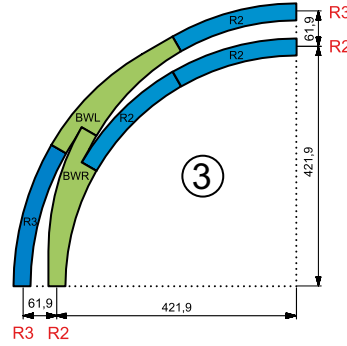
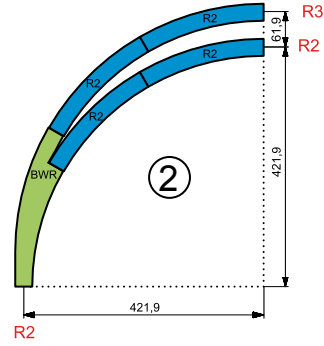
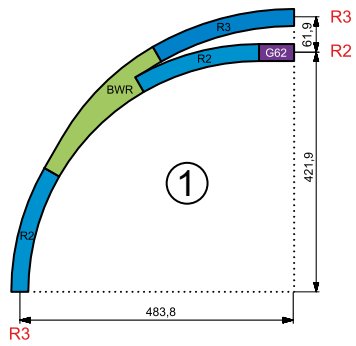

R5: Für den Radius R5 gibt es keine gebogenen Gleise.

Geometriebeispiele (Fahrtrichtung im Uhrzeigersinn):

- 1 Aus Radius R3 in R2 und R3
- 2 Aus Radius R2 in R2 und R3
- 3 Aus dem Parallelbogen von R2 in R2 und R3
- 4 Aus dem Parallelbogen von R3 in R2 und R3
- 5 Aus dem Parallelbogen von R3 in R2, R3 und R4
- 6 Aus den Parallelbögen von R4 in R3 und R4 und von R2 in R2 und R3
- 7 Aus Radius R4 in R3 und R4
- 8 Aus Radius R3 in R3 und R4
- 9 Aus dem Parallelbogen von R3 in R3 und R4

- 10 Aus dem Parallelbogen von R4 in R3 und R4
- 11 Aus dem Parallelbogen von R4 in R3, R4 und R5
- 12 Aus den Parallelbögen von R5 in R4 und R5 und von R3 in R3 und R4
- 13 Aus den Parallelbögen von R5 in R4 und R5, von R3 in R3 und R4 und von R2 in R2 und R3

Anmerkung: Der Übergang in den Radius R1 ist mittels dieser Bogenweichen nicht möglich, da wir Bogenweichen mit einem Stammgleisradius von 421,9 mm (= R2) anbieten. Für das Befahren des Radius R1 hätten wir einen Stammgleisradius von 360 mm (= R1) wählen müssen, den technisch bedingt nicht alle Lokomotiven befahren können.

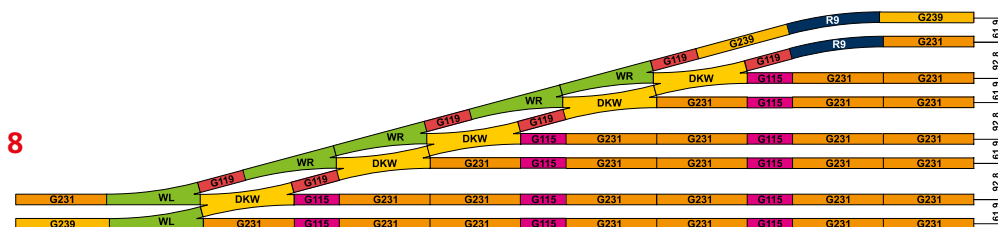
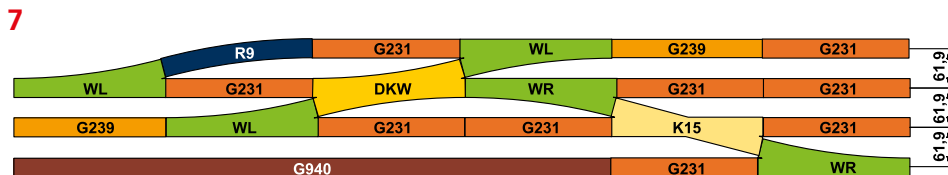
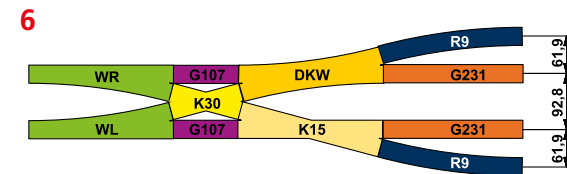
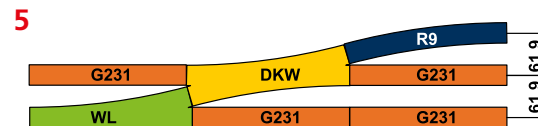
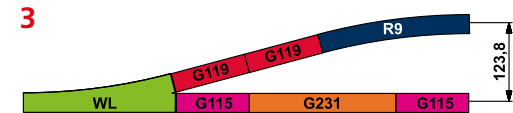
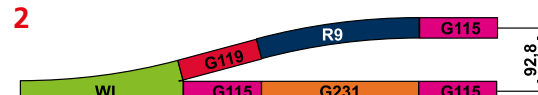
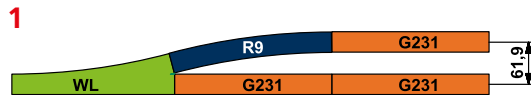

Geometriebeispiele:

- 1 Übergang von einem Gleis zum Parallelgleis
- 2 Übergang von einem Gleis zum Parallelgleis mit „Bahnsteig“- Abstand (eng)
- 3 Übergang von einem Gleis zum Parallelgleis mit doppeltem Parallelgleisabstand - „Bahnsteig“- Abstand
- 4 Übergang von einem Gleis zu 3 Parallelgleisen
- 5 Übergang von einem Parallelgleis zu 3 Parallelgleisen
- 6 Übergang von einem Parallelgleis mit „Bahnsteig“- Abstand (eng) zu 2 Parallelgleisen und einem Parallelgleis mit „Bahnsteig“- Abstand (eng)
- 7 Komplexer Rangierbereich mit Parallelgleisabständen
- 8 Übergang von einem Parallelgleis in eine Bahnhofsanlage, abwechselnd mit Parallelgleisen und Parallelgleisen mit „Bahnsteig“- Abstand (eng)

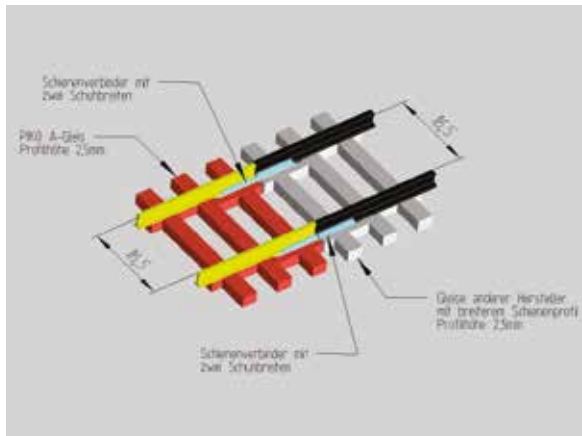

Die Schienenverbindung

Alle Schienenverbinder werden aus rostfreien Federstahl hergestellt und garantieren somit eine dauerhafte und feste Verbindung. Gleichzeitig gewährleisten sie einen guten Stromübergang. Für besondere Zwecke gibt es diese Schienenverbinder auch mit Anschlusskabel (Art.-Nr. 55292).

Um Gleisabschnitte elektrisch voneinander zu trennen ist es erforderlich, Isolierschienenverbinder aus Kunststoff (Art.-Nr. 55291) einzusetzen. Sie werden einfach gegen die vorhandenen am Gleis angebrachten Schienenverbinder ausgetauscht.

Um einen problemlosen Übergang zwischen dem PIKO A-Gleis und dem bis 1990 produzierten PIKO Hohlprofilgleis herstellen zu können, ist das Übergangsgleis GUE62-H (Art.-Nr. 55207) zu benutzen. Es weist die gleiche Geometrie wie das gerade Gleis G62 auf, verfügt an dem einen Ende jedoch über angeschliffene Profile, die passgenau in das Hohlprofil des alten PIKO Gleises eingebracht werden können. Damit kann problemlos eine haltbare, elektrisch leitende und ruckfreie Verbindung zu einer alten PIKO Anlage hergestellt werden.

Der Übergang zu Gleisen anderer Hersteller (siehe Beschreibung des Übergangsgleises GUE62-U) ist problemlos möglich, sofern diese ebenfalls ein Schienenprofil von 2,5 mm und Schienen ohne Bettung anbieten. In diesem Fall können Sie das PIKO A-Gleis mit den Gleisprofilen anderer Hersteller kombinieren, indem Sie die PIKO Schienenverbinder mit zwei unterschiedlichen „Schuhbreiten“ (Art.-Nr. 55293) einsetzen.

Die unterschiedlichen „Schuhbreiten“ sind erforderlich, da die meisten Hersteller ein wesentlich breiteres und nicht so schlankes Gleisprofil anbieten.

Für diesen Zweck können Sie aber auch das Übergangsgleis GUE62-U (Art.-Nr. 55208) verwenden, welches die gleiche Geometrie wie das gerade Gleis G62 aufweist. Die für den Übergang notwendigen Schienenverbinder mit unterschiedlichen Schuhbreiten sind bereits vormontiert.

Bei Gleisen mit Bettung anderer Hersteller bieten diese meist Übergangsgleise an, welche einen nahezu problemlosen Übergang zu dem der NEM 120 entsprechenden PIKO A-Gleis mit der Profilhöhe von 2,5 mm gewährleisten. Wegen der unterschiedlichen Fußbreite der Profile sind zusätzlich entweder die PIKO Schienenverbinder mit zwei verschiedenen Schuhbreiten (Art.-Nr. 55293) oder das Übergangsgleis GUE62-U einzusetzen. Für einen Übergang vom PIKO A-Gleis zu Gleisen von Herstellern mit einer

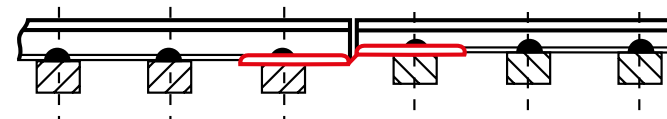

Profilhöhe von 2,1 mm sind Schienenverbinder nötig, die den Niveau-Ausgleich zwischen den unterschiedlichen Profilhöhen vornehmen. Bei einer solchen Verbindung sind diese Schienenverbinder (Art.-Nr. 55294) gegen die vorhandenen an der Übergangsstelle auszutauschen.

- G940** Flexibles Gleis 940 mm
- G239** Gerades Gleis 239 mm
- G231** Gerades Gleis 231 mm
- G119** Gerades Gleis 119 mm, 2 x G119 ergeben das Gleis G239
- G115** Gerades Gleis 115 mm, 2 x G115 ergeben das Gleis G231
- G107** Gerades Gleis 107 mm, Parallelgleis zur 30°-Kreuzung K30
- G62** Gerades Gleis 62 mm, Verbindungsstück zwischen den Bogenweichen R3 und R4

- R1** Bogen 30°, r = 360 mm
- R2** Bogen 30°, r = 422 mm
- R3** Bogen 30°, r = 484 mm
- R4** Bogen 30°, r = 546 mm
- R9** Weichengegenbogen 15°, r = 908 mm
- R1 7,5** Bogen 7,5°, r = 360 mm
- R2 7,5** Bogen 7,5°, r = 422 mm

- K15** Kreuzung, Winkel 15°
- K30** Kreuzung, Winkel 30°

- BWL** Bogenweiche, links R2 zu R3
- BWR** Bogenweiche, rechts R2 zu R3

- BWL-R3** Bogenweiche, links R3 zu R4
- BWR-R3** Bogenweiche, rechts R3 zu R4

- WL** Weiche, links
- WR** Weiche, rechts

- W3** 3-Wegeweiche
- WY** Y-Weiche
- DKW** Doppelkreuzungsweiche

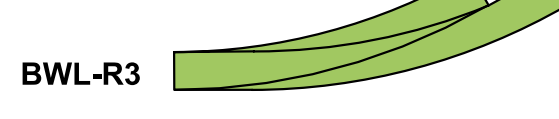
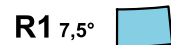

Gerade Gleise

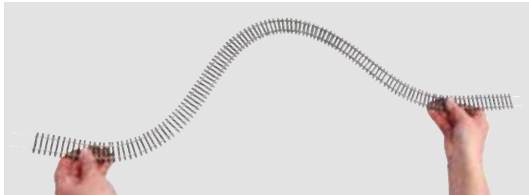

G940 55209 Flexgleis 6,00 €*
Flexibles Gleis, Länge 940 mm,
entspricht 2 x Modullänge von 470,0 mm

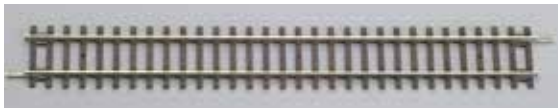

G239 55200 Gerades Gleis 239 mm 2,00 €*
Gerades Gleis G239, Länge 239,07 mm,
G239 + G231 ergeben die Modullänge
von 470,00 mm

G231 55201 Gerades Gleis 231 mm 1,95 €*
Gerades Gleis G231, Länge 230,93 mm,
G231 + G239 ergeben die Modullänge
von 470,00 mm



G119 55202 Gerades Gleis 119 mm 1,90 €*
Gerades Gleis G119, Länge 119,54 mm,
2 x G119 ergeben G239

G115 55203 Gerades Gleis 115 mm 1,90 €*
Gerades Gleis G115, Länge 115,46 mm,
2 x G115 ergeben G231

G107 55204 Gerades Gleis 107 mm 1,90 €*
Gerades Gleis G107, Länge 107,32 mm,
Parallelgleis zur 30°-Kreuzung



G62 55205 Gerades Gleis 62 mm 1,90 €*
Gerades Gleis G62, Länge 61,88 mm,
Verbindung von Bogenweichen zwischen
R3 und R4

GUE62-H 55207 Übergangsgleis 62 mm 2,90 €*
Übergangsgleis GUE62-H zwischen dem
PIKO A-Gleis und dem alten PIKO
Hohlprofilgleis, Länge 61,88 mm

GUE62-U 55208 Übergangsgleis 62 mm 2,90 €*
Übergangsgleis GUE62-U zwischen dem
PIKO A-Gleis und dem PIKO Hobby-Gleis,
angeboten von 1992 bis 2002, dem
Mehano**-Gleis, dem klassischen ROCO**
2,5-mm-Neusilbergleis, dem Fleischmann**
Profi- und Modell-Gleis, und anderen
Gleisen mit einer Profilhöhe von 2,5 mm,
Länge 61,88 mm



55282 Gleisschwellen 31 mm für Flexgleis 1,20 €*
Nur Gleisschwellen (keine Schienen) zum
Aufschieben auf das Flexgleis, um einen
guten Anschluss vom Flexgleis zu anderen
Gleisen zu erhalten.

** Roco ist ein eingetragenes Warenzeichen der Modelleisenbahn GmbH, Bergheim
** Fleischmann ist ein eingetragenes Warenzeichen der Gebr. Fleischmann GmbH & Co. KG, Heilsbronn
** Tillig ist ein eingetragenes Warenzeichen der TILLIG Modellbahnen GmbH & Co. KG, Sebnitz
** Mehano ist ein eingetragenes Warenzeichen von Mehano, Izola, Slovenia

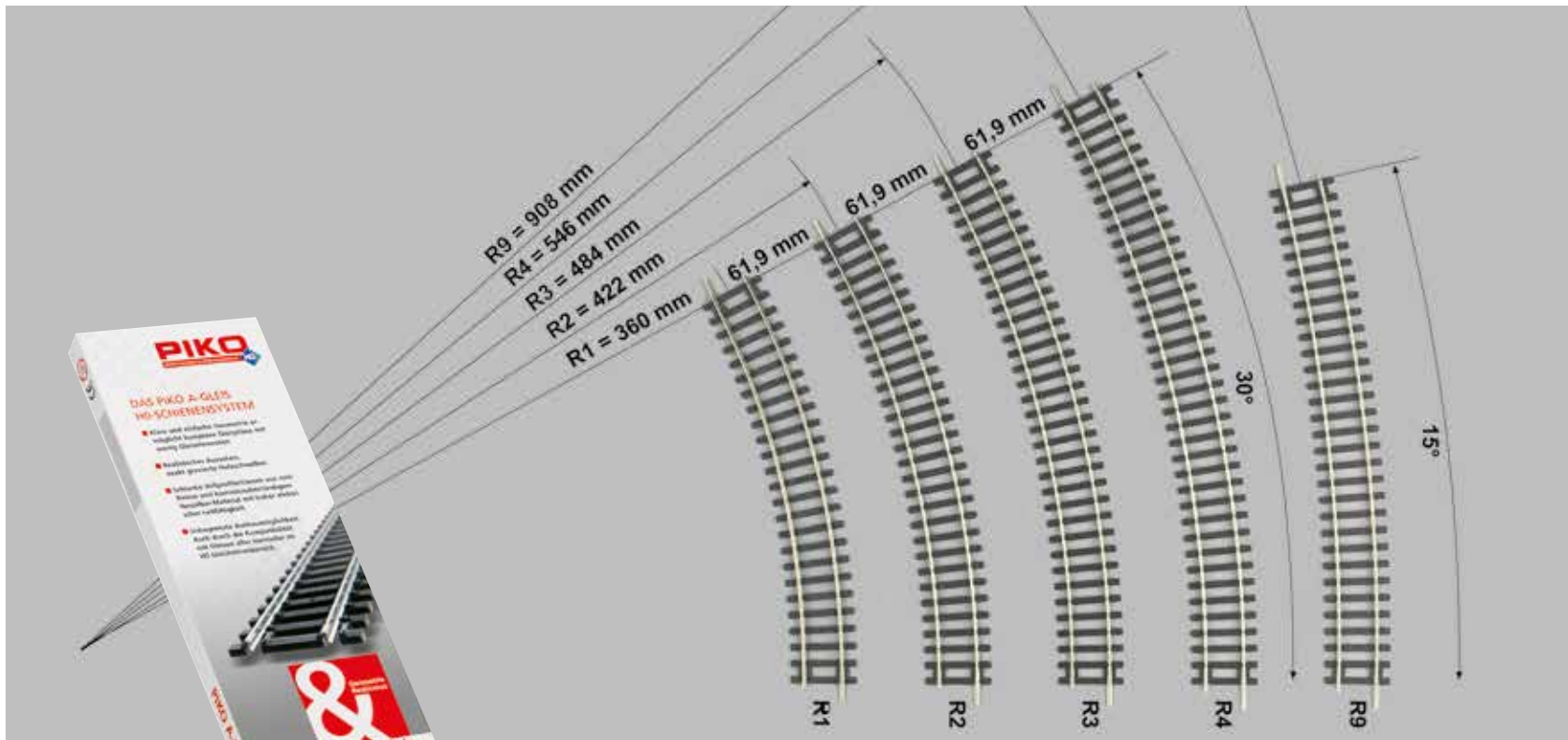

Gebogene Gleise

R1 55211 Bogen R1 Bogen R1, r = 360 mm / 30°, 12 Stck. / Kreis	2,30 €* R2 55212 Bogen R2 Bogen R2, r = 421,88 mm / 30°, 12 Stck. / Kreis	2,30 €* R3 55213 Bogen R3 Bogen R3, r = 483,75 mm / 30°, 12 Stck. / Kreis	2,50 €* R4 55214 Bogen R4 Bogen R4, r = 545,63 mm / 30°, 12 Stck. / Kreis
R9 55219 Bogen R9 Weichen-Gegenbogen R9, r = 907,97 mm / 15° 24 Stck. / Kreis	2,75 €* R1 7,5° 55251 Bogen R1, 7,5° Bogen R1, r = 360 mm / 7,5°, 48 Stck. / Kreis	1,90 €* R2 7,5° 55252 Bogen R2, 7,5° Weichen-Bogen R2, r = 421,88 mm / 7,5° 48 Stck. / Kreis	

Weichen & Kreuzungen



WL 55220 Weiche WL 19,40 €*
 Weiche, links, Winkel 15°,
 Gerades Gleis = G239, Abzweigung = R9,
 Handbetrieb mit Positionierung,
 passender Elektroantrieb = # 55271

WR 55221 Weiche WR 19,40 €*
 Weiche, rechts, Winkel 15°,
 Gerades Gleis = G239, Abzweigung = R9,
 Handbetrieb mit Positionierung,
 passender Elektroantrieb = # 55271

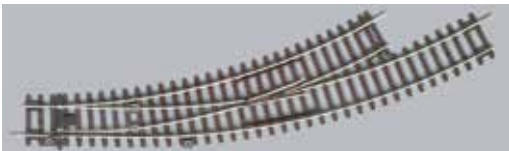

BWL 55222 Bogenweiche BWL 29,10 €*
 Bogenweiche, links. Befahrbar von R2 nach
 R3 bzw. von R3 nach R4,
 Radius des Stamm- bzw. Abzweiggleises R2.
 Handbetrieb mit Positionierung,
 passender Elektroantrieb = # 55271

BWR 55223 Bogenweiche BWR 29,10 €*
 Bogenweiche, rechts. Befahrbar von R2
 nach R3 bzw. von R3 nach R4,
 Radius des Stamm- bzw. Abzweiggleises R2.
 Handbetrieb mit Positionierung,
 passender Elektroantrieb = # 55271

BWL-R3 55227 Bogenweiche 32,50 €*
BWL-R3, links
 Bogenweiche, links. Befahrbar von R3 nach R4,
 Radius des Stamm- bzw. Abzweiggleises R3.
 Handbetrieb mit Positionierung,
 passender Elektroantrieb = # 55271

BWR-R3 55228 Bogenweiche 32,50 €*
BWR-R3, rechts
 Bogenweiche, rechts. Befahrbar von R3 nach R4,
 Radius des Stamm- bzw. Abzweiggleises R3.
 Handbetrieb mit Positionierung,
 passender Elektroantrieb = # 55271

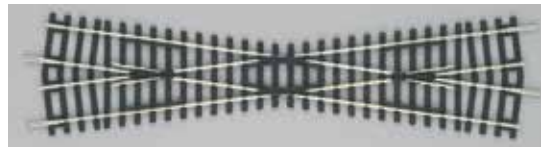

K15 55240 Kreuzung K15 23,25 €*
 Kreuzung K15, Winkel 15°,
 Gerades Gleis = G239

K30 55241 Kreuzung K30 21,25 €*
 Kreuzung K30, Winkel 30°,
 Gerades Gleis = G119

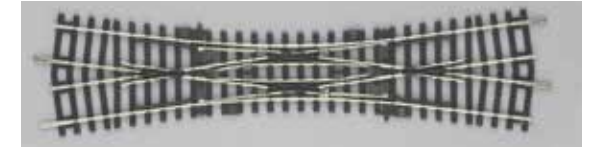

DKW 55224 39,60 €*
Doppelkreuzungsweiche DKW
 Doppelkreuzungsweiche, Winkel 15°,
 Gerades Gleis = G239,
 Handbetrieb mit Positionierung,
 passender Elektroantrieb = 2 x # 55271

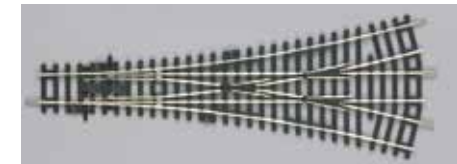

W3 55225 3-Wegweiche W3 39,60 €*
 3-Wegweiche, Winkel 2 x 15°,
 Gerades Gleis = G239, Abzweigungen = R9,
 Handbetrieb mit Positionierung,
 passender Elektroantrieb = 2 x # 55271

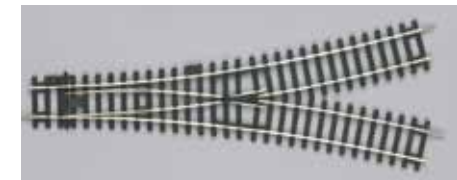

WY 55226 Y-Weiche WY 39,60 €*
 Y-Weiche, Winkel 30°, Abzweigungen = R9,
 Handbetrieb mit Positionierung,
 passender Elektroantrieb = # 55271



PIKO A-Gleis mit Betonschwellen

Schon früh wurde nach einer alternativen, preisgünstigen und möglichst witterungsbeständiger Alternative zu Holzschnellen gesucht. Mit Betonschnellen wurden hierbei sehr gute Erfahrungen gesammelt und so waren schon schnell auf vielen Streckentypen Betonschnellen, teilweise in Kombination mit Holz- und Stahlschnellen, zu finden. Bei der modernen Bahn stellen Betonschnellen den Standard dar. Deshalb haben wir uns entschieden, unser A-Gleis mit entsprechenden Flexgleisen und dazu passenden Weichen mit Betonschnellen zu ergänzen. Denn moderne Anlagenthemen benötigen entsprechende Gleisstücke. Die Flexgleise und Weichen entsprechen in ihren Maßen den bekannten A-Gleisen und reihen sich so perfekt in unsere bewährte Gleisgeometrie ein!

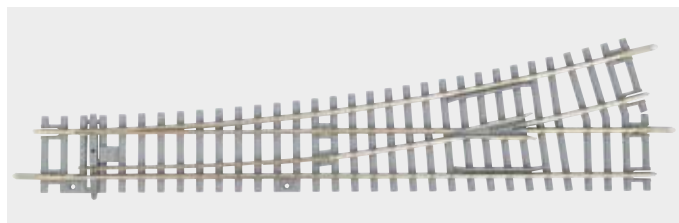

BS-WL 55170 Weiche WL, mit Betonschnellen 20,40 €*

Weiche, links, Winkel 15°, Gerades Gleis = G239, Abzweigung = R9, Handbetrieb mit Positionierung, passender Elektroantrieb = # 55271

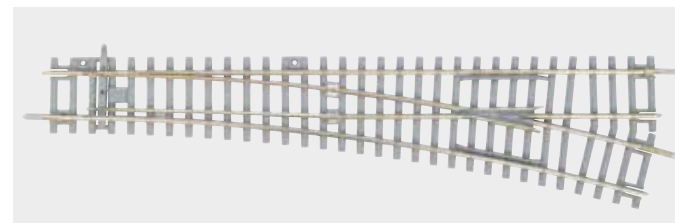

BS-WR 55171 Weiche WR, mit Betonschnellen 20,40 €*

Weiche, rechts, Winkel 15°, Gerades Gleis = G239, Abzweigung = R9, Handbetrieb mit Positionierung, passender Elektroantrieb = # 55271

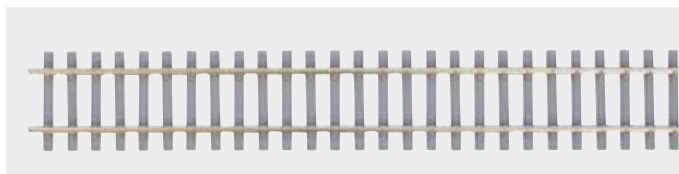

BS-G940 55150 Flexgleis G940, mit Betonschnellen, 1 Stück 7,10 €*

Flexibles Gleis, Länge 940 mm, entspricht 2 x Modullänge von 470,0 mm

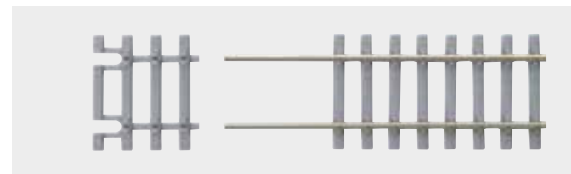

BS-GE31 55151 Gleisschnellen 31mm für Flexgleis mit Betonschnellen, 1 Stück 1,35 €*

Nur Gleisschnellen (keine Schienen) zum Aufschieben auf das Flexgleis, um einen guten Anschluss vom Flexgleis zu anderen Gleisen zu erhalten.

PIKO A-Gleis-Sets wurden so konzipiert, dass sowohl der Anfänger als auch der erfahrene Modellbahner, die in das PIKO A-Gleis-System einsteigen möchten, eine wirtschaftlich sinnvolle Möglichkeit haben, einen Grundstock an Gleisen zu erwerben. Die einfache und klare Geometrie des PIKO A-Gleises bietet in der Kombination der verschiedenen Sets einen kontinuierlichen Ausbau vorhandener Gleis-Elemente.

Die einzelnen Gleis-Sets enthalten die in den Abbildungen farblich kräftiger hervorgehobenen Elemente. Auch hier beziehen sich die Farben auf die durchgängige PIKO A-Gleis Farbcodierung. Die in einigen Gleis- und Start-Sets enthaltenen Weichen können jederzeit durch entsprechende elektrische Weichenantriebe zu Elektroweichen aufgerüstet werden.

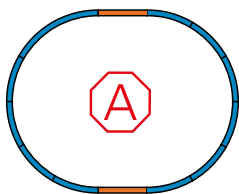

55300 Gleis-Set A

In allen PIKO Start-Sets sind die Gleiselemente des Gleis-Sets A enthalten. Um bei vorhandenen Loks und Wagen einen einfachen Einstieg in das PIKO A-Gleis-System zu erhalten, wird dieses Set auch einzeln angeboten.

Inhalt: 2 x 55201 G231 (Gerades Gleis 231 mm),
12 x 55212 R2 (Bogen R2 422 mm), 1 x 55270 Anschluss-Clip

Grundfläche* A: 110 x 88 cm

Minimale Aufbaufläche: 120 x 98 cm.

26,35 €*

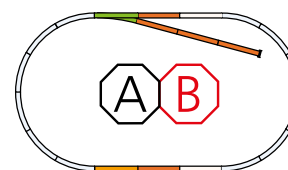

55310 Gleis-Set B

Der Einstieg in die Modellbahn ist häufig ein Gleisoval. Mehr Spaß bietet die Ergänzung mit Weiche und Abstellgleis. Hier kann schon rangiert werden und der Spielspaß steigt.

Inhalt: 1 x 55221 WR (Weiche rechts), 1 x 55200 G239 (Gerades Gleis 239 mm),
5 x 55201 G231 (Gerades Gleis 231 mm), 1 x 55280 Prellbock

Grundfläche* A + B: 158 x 88 cm

Minimale Aufbaufläche: 168 x 98 cm

26,35 €*

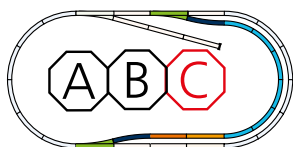

55320 Gleis-Set C „Bahnhofs-Set“

Wird die Kombination von Set A+B um das Gleis-Set C erweitert, hat man sofort die Möglichkeit, eine Bahnhofsanlage zu integrieren und kann 2 Züge fahren lassen. Jetzt hat man schon eine richtig schöne kleine Anlage, die auch mit entsprechenden Gebäuden ausgestaltet werden kann.

Inhalt: 1 x 55200 G239 (Gerades Gleis 239 mm), 1 x 55201 G231 (Gerades Gleis 231 mm), 1 x 55220 WL (Weiche links), 1 x 55221 WR (Weiche rechts), 6 x 55211 R1 (Bogen R1 360 mm), 2 x 55219 R9 (Bogen R9 908 mm)

Grundfläche* A + B + C: 182 x 88 cm.

Minimale Aufbaufläche: 192 x 98 cm.

49,25 €*

Weitere Gleis-Bilder

Durch die einfache Geometrie mit der Modul-Länge von 470 mm (1 x G231 + 1 x G239) können durch das Einfügen weiterer Geraden, Bögen oder Weichen noch wesentlich komplexere Layouts gestaltet werden.

Der Kreativität des planenden Modellbahners sind keine Grenzen gesetzt.

* Bei der Berechnung der Grundfläche wurde immer auf volle Zentimeter aufgerundet.

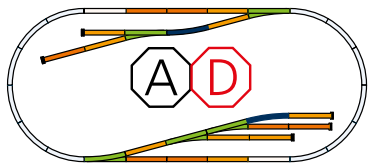

55330 Gleis-Set D „Güterbahnhof“

105,50 €*

Ausgehend von dem Gleis-Set A kann mit dem Gleis-Set D ein interessanter Gleisaufbau für einen Güterbahnhof gestaltet werden. Eine Reihe von Abstellgleisen bietet die Möglichkeit, Waggon zu parken, die dann von einer Lok zu unterschiedlichen Zeiten abgeholt werden können. Der Einsatz des Gleis-Sets D zum Ausbau eines Start-Sets mit dem Basis-Set A bietet also gleich einen hohen Spielspaß.

Inhalt: 9 x 55200 G239 (Gerades Gleis 239 mm), 7 x 55201 G231 (Gerades Gleis 231 mm), 2 x 55219 R9 (Bogen R9 908 mm), 3 x 55220 WL (Weiche links), 2 x 55221 WR (Weiche rechts), 5 x 55280 Prellbock

Grundfläche* A + D: 205 x 88 cm.

Minimale Aufbaufläche: 215 x 98 cm

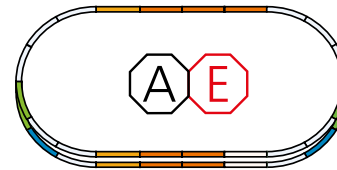

55340 Gleis-Set E „Parallelgleis-Set“

67,10 €*

Ausgehend von dem Gleis-Set A kann mit dem Parallelgleis-Set E ein Überholgleis aufgebaut werden, welches gerade für längere Zugverbände interessant ist. Hier können sich dann zwei Züge problemlos im Bahnhofsgelände begegnen. Das Gleis-Set E bietet in Kombination mit den Gleis-Sets A bis D sehr abwechslungsreiche Gleisanlagen.

Inhalt: 3 x 55200 G239 (Gerades Gleis 239 mm), 7 x 55201 G231 Gerades Gleis 231 mm), 2 x 55212 R2 (Bogen R2 422 mm), 1 x 55222 BWL (Bogenweiche links), 1 x 55223 BWR (Bogenweiche rechts)

Grundfläche* A + E: 182 x 95 cm.

Minimale Aufbaufläche: 192 x 105 cm

* Bei der Berechnung der Grundfläche wurde immer auf volle Zentimeter aufgerundet.



Inspiration



analog & digital

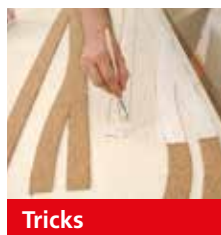

Tricks

99853 Gleisplanbuch

20,00 €*

So baut man Modelleisenbahnen

Über 130 Seiten mit Anregungen und Anleitungen zum Gleis- und Anlagenbau, verständlich beschrieben und illustriert.



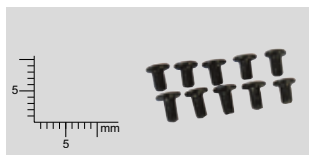

55230 4,99 €*
Schrauben-Set für Weichenantrieb (10-tlg.)



55298 6,90 €*
Gleis-Schrauben, ca. 400 Stck.
 Gleis-Befestigungsschrauben 1,4 x 10 mm



55297 11,15 €*
Schraubendreher Kreuzschlitz für PIKO A-Gleis



55280 5,55 €*
Prellbock, 2 Stck.
 Prellbock mit Holzbohlen, beliebig auf jede gerade Schiene aufsteck- oder aufschraubbar.

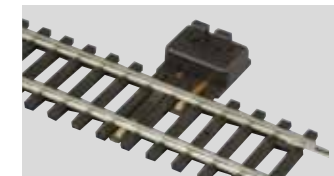

55270 Anschluss-Clip 6,20 €*
 Anschluss-Clip mit EMV-Entstörelement. Passend zu G231



55299 6,90 €*
Gleis-Nägel, ca. 400 Stck.

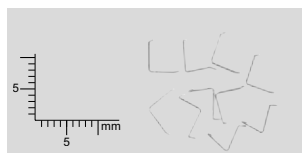

55231 5,99 €*
Stell-Federn-Set für Weichen (10-tlg.)



55296 30,20 €*
Profi Gleisnagel-Halter + Hammer



55281 11,65 €*
Schienen-Reinigungs-Block

55275 Anschluss-Clip für Digitalanlagen 6,20 €*
 Anschluss-Clip ohne EMV-Entstörelement, zwingend notwendig für Digitalanlagen. Passend zu G231

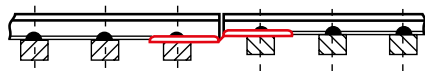

55294 3,85 €*
Schienenverbinder mit Niveau-Ausgleich, 6 Stck.
 Federstahl-Schienenverbinder mit Niveau-Ausgleich, ermöglichen einen Übergang zu ROCO**-Line und Tillig**-Elite



55291 4,45 €*
Isolier-Schienenverbinder 24 Stck.
 Isolier-Schienenverbinder aus Kunststoff, 24 Stück



55290 4,45 €*
Schienenverbinder 24 Stck.
 Federstahl-Schienenverbinder



55292 6,20 €*
Schienenverbinder mit Anschluss, 1 Paar
 Federstahl-Schienenverbinder mit Anschlusskabel

55293 3,85 €*
Schienenverbinder mit zwei Schuhbreiten, 6 Stck.
 Federstahl-Schienenverbinder mit 2 Schuhbreiten, ermöglichen den Übergang zwischen dem PIKO A-Gleis und dem PIKO Hobby-Gleis, angeboten von 1992 bis 2002, dem Mehano**-Gleis, dem klassischen ROCO** 2,5 mm-Neusilbergleis, dem Fleischmann** Profi- und Modell-Gleis, und anderen Gleisen mit einer Profilhöhe von 2,5 mm, 6 Stück.



** Roco ist ein eingetragenes Warenzeichen der Modelleisenbahn GmbH, Bergheim
 ** Fleischmann ist ein eingetragenes Warenzeichen der Gebr. Fleischmann GmbH & Co. KG, Heilsbrunn
 ** Tillig ist ein eingetragenes Warenzeichen der TILLIG Modellbahnen GmbH & Co. KG, Sebnitz
 ** Mehano ist ein eingetragenes Warenzeichen von Mehano, Izola, Slovenia



55272 Unterflur-Weichenantrieb 22,65 €*

- kräftiger Miniatur-Servomotor zur Montage unter der Modellbahnplatte
- einfachste Montage mit Hilfe einer Bohrschablone
- geeignet für alle PIKO A-Gleis Weichen
- adaptierbar auf andere Maßstäbe wie bspw. N oder TT sowie auf Gleissysteme anderer Hersteller.

Inhalt:

- Anleitung inkl. Bohrschablone
- Grundplatte zur Montage „unter der Platte“ inkl. Verriegelungsplatte
- Servomotor
- zwei Stelldrähte zur Auswahl unterschiedlicher Stellkräfte
- Montage-Zubehör

Notwendiges Zubehör:

55274 Servodecoder, 4-fach, für analogen und digitalen Betrieb

Für den Analogbetrieb wird zusätzlich zu # 55274 das Stellpult # 55262 benötigt!

55000 99,99 €*

Fahrregler Basic mit Netzteil enthält Fahrregler Basic (# 55008) und Steckernetzteil (# 55006)



55271 25,25 €*

Weichen-Antrieb links / rechts
Elektrischer Weichenantrieb für alle Weichen, niedrige Stromaufnahme.



55273 7,70 €*

Zurüstsatz Unterflurantrieb
Damit der Weichenantrieb # 55271 unterflurig angebaut werden kann, benötigt man diesen Zurüstsatz.

55008 Fahrregler Basic 59,49 €*

Technische Daten:
Eingang: 18 V DC, 2 A
Ausgang: 0-16 V DC, 1,5 A
konstant 16 V DC, 0,5 A



55391 12,10 €*

Kehrschleifengarnitur
Kehrschleifengarnitur zum problemlosen Befahren von Kehrschleifen. Bestehend aus Isolierverbindern, Kabeln und Anschlussverbindern. Nicht einsetzbar für Digital-Betrieb.

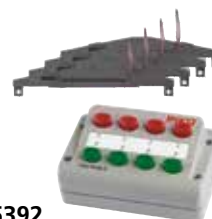

55392 99,99 €*

Weichenantrieb-Set
Dieses Set enthält 1 mal das Stellpult # 55262 zum Schalten von Weichen oder Signalen und 4 mal den elektrischen Weichenantrieb # 55271 für alle Weichen.

☒ **55006 Steckernetzteil**, 59,49 €* 2,25 A

Technische Daten:
Eingang: 230 V
Ausgang: 16 V / 2,25 A / 36 W



55261 Schaltpult 21,15 €*

Zum Ein- und Ausschalten von 4 verschiedenen Bahn- oder Lichtstromkreisen.
Hinweis: Aufkleber zur individuellen Tastenbeschriftung liegt bei.



55262 Stellpult 21,15 €*

Zum Schalten von 4 Weichen oder Signalen.
Hinweis: Aufkleber zur individuellen Tastenbeschriftung liegt bei.

55003 Fahrregler mit Netzteil (Adapter 5,4 VA) (230 V) 59,49 €*



Technische Daten Netzteil (Adapter 5,4 VA):
Eingang: 230 V AC, 50-60 Hz
Ausgang: 12 V AC, 450 mA

Technische Daten Fahrregler:
Eingang: 12 V AC, 2 A
Ausgang: 0-12 V DC, 450 mA



**Das PIKO A-Gleis mit Bettung –
Ideal für Anfänger, Umsteiger und anspruchsvolle
Modellbahner**



Eine wichtige Voraussetzung für dauerhaft ungetrübten Fahrspaß auf einer Modellbahnanlage stellt ein betriebssicheres Gleissystem dar, das über ausreichend Stabilität verfügt, bezahlbar ist und auch eine langfristige Lieferfähigkeit garantiert. PIKO bietet mit dem PIKO A-Gleis ein ideales Gleissystem mit einer unkomplizierten Gleisgeometrie, hochwertigen Neusilber Gleisprofilen und Federstahlschienenverbindern für einen guten Stromübergang an den Schienenstößen.

Nach den langjährig bewährten PIKO A-Gleisen mit Holzschwellen erschienen 2018 neue Elemente in Form von Weichen, Flexgleisen und Gleisschwellen mit Betonschwellen-Nachbildungen, die als sinnvolle Ergänzung modern gestaltete Modellbahnstrecken ermöglichen. Dies zeigt, dass sich auch Bewährtes durchaus wandlungsfähig zeigen kann.

Als jüngster Sprössling dieses durchdachten Gleissystems zeigt sich nun das neue PIKO A-Gleis mit Bettung, das für Einsteiger und Modellbahn-Profis gleichermaßen entwickelt wurde. Warum? Die Vorteile liegen auf der Hand!



59027 PIKO SmartControl_{light} Start-Set 249,99 €*
DB AG ICE 3 Ep. VI, PIKO A-Gleis mit Bettung

Packungsinhalt:

- 1 x ICE 3 mit 2 Endwagen und 2 Mittelwagen
- 12 x 55412 Bogen R2 422 mm
- 5 x 55401 Gerade Gleise mit Bettung 231 mm
- 1 x 55406 Gerades Gleis für Anschluss-Clip
- 1 x 55447 Sockel für Anschluss-Clip
- 1 x 55275 Anschluss-Clip
- 1 x Gleisanschlusskabel
- 1 x 55289 Aufgleisvorrichtung
- 1 x 55017 PIKO SmartControl_{light} Basis-Set
- 1 x Bedienhandbuch



**Dieses und weitere attraktive Start-Sets mit
PIKO A-Gleis mit Bettung finden Sie ab
Seite 17**

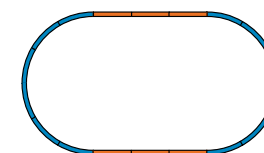

Grundfläche: ca. 158 x 88 cm
Min. Aufbaufläche: 168 x 98 cm

Das PIKO A-Gleis mit Bettung besitzt durch die Verwendung der vielgelobten und tausendfach verbauten PIKO A-Gleis Elemente volle Kompatibilität zu den Gleisen ohne Bettung und erfordert keine neue Gleisgeometrie. Durch die Verwendung einheitlicher Schienenverbinder muss hier nichts aufgebogen oder Systemwechselstellen durch zusätzliche Übergangsgleise geschaffen werden. Einzig der Höhenausgleich sollte durch einen Unterbau aus Kork oder einem anderen Dämmstoff unter den PIKO A-Gleisen ohne Bettung einheitlich gestaltet sein. So sind schnell und unkompliziert Übergänge, zum Beispiel zwischen freien Strecken und Schattenbahnhofsgleisen hergestellt.

Die hierbei bei PIKO selbstverständliche langfristig gute Lieferfähigkeit von Gleisen ohne Gefahr von Engpässen ermöglicht so einen zukunftssicheren Aufbau einer temporären oder auch dauerhaften Modellbahn mit viel Bau- und Spielspaß sowie optimaler Betriebssicherheit für Ihre Züge!

Eigenschaften

- Neusilber-Vollprofilschienen
- 2,5 mm hohes Profil für neueste und ältere Modellbahnfahrzeuge
- Problemloser fliegender Auf- und Abbau
- Feindetaillierte Schwellen
- Realistische, scharfkantige Schotternachbildung und Farbgestaltung
- Basiert auf dem vielgelobten PIKO A-Gleis
- Weichen lassen sich mit attraktiv gestaltetem Sockel und den bewährten PIKO Antrieben versehen, können aber auch durch die innovativen PIKO Servo- Unterflurantriebe gestellt werden
- Qualitativ hochwertige Ausführung der Bettung mit hoher Lebensdauer
- Passender Schotter # 55713 als Ergänzung im Programm

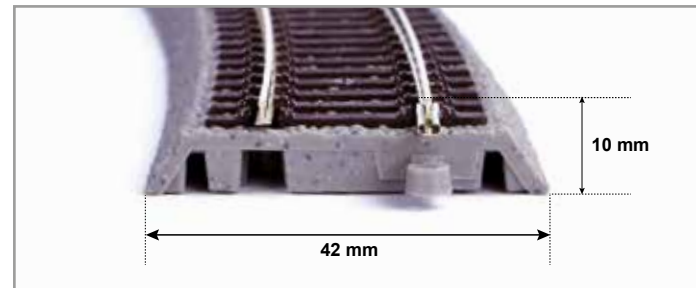

Robuste Verbindungselemente



Stabiler Unterbau



Realistische Schotternachbildung



Gerade Gleise:

G239 55400 PIKO A-Gleis mit Bettung, Gerades Gleis 239 mm
Länge 239,07 mm, G239 + G231 ergeben die Modullänge von 470,00 mm



G231 55401 PIKO A-Gleis mit Bettung, Gerades Gleis 231 mm
Länge 230,93 mm, G231 + G239 ergeben die Modullänge von 470,00 mm

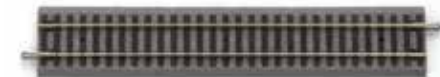

G119 55402 PIKO A-Gleis mit Bettung, Gerades Gleis 119 mm
Gerades Gleis G119, Länge 119,54 mm, 2 x G119 ergeben G239



G115 55403 PIKO A-Gleis mit Bettung, Gerades Gleis 115 mm
Gerades Gleis G115, Länge 115,46 mm, 2 x G115 ergeben G231



G107 55404 PIKO A-Gleis mit Bettung, Gerades Gleis 107 mm
Gerades Gleis G107, Länge 107,32 mm, Parallelgleis zur 30°-Kreuzung

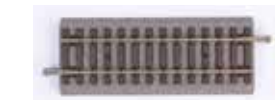

G62 55405 PIKO A-Gleis mit Bettung, Gerades Gleis 62 mm
Gerades Gleis G62, Länge 61,88 mm, Verbindung von Bogenweichen zwischen R3 und R4



G231 55406 PIKO A-Gleis mit Bettung, Gerade 231 mm für Anschlußclip
Länge 230,93 mm, G231 + G239 ergeben die Modullänge von 470,00 mm



Gebogene Gleise:

R1 55411 PIKO A-Gleis mit Bettung, Bogen R1 360
Bogen R1, r = 360 mm / 30°, 12 Stck. / Kreis



R2 55412 PIKO A-Gleis mit Bettung, Bogen R2 422
Bogen R2, r = 421,88 mm / 30°, 12 Stck. / Kreis



R3 55413 PIKO A-Gleis mit Bettung, Bogen R3, 6 Stück
Bogen R3, r = 483,75 mm / 30°, 12 Stck. / Kreis



R4 55414 PIKO A-Gleis mit Bettung, Bogen R4, 6 Stück
Bogen R4, r = 545,63 mm / 30°, 12 Stck. / Kreis



R9 55419 PIKO A-Gleis mit Bettung, Bogen R9 908
Weichen-Gegenbogen R9, r = 907,97 mm / 15°, 24 Stck. / Kreis



R1 7,5° 55417 PIKO A-Gleis mit Bettung, Bogen R1 360, , 7,5°, 6 Stück
Bogen R1, r = 360 mm / 7,5°, 12 Stck. / Kreis



R2 7,5° 55418 PIKO A-Gleis mit Bettung, Bogen R2, 7,5°, 6 Stück
Weichen-Bogen R2, r = 421,88 mm / 7,5°, 48 Stck. / Kreis



Weichen:

WL 55420 PIKO A-Gleis mit Bettung, Weiche WL

Weiche, links, Winkel 15°, Gerades Gleis = G239, Abzweigung = R9, Handbetrieb mit Positionierung



WR 55421 PIKO A-Gleis mit Bettung, Weiche WR

Weiche, rechts, Winkel 15°, Gerades Gleis = G239, Abzweigung = R9, Handbetrieb mit Positionierung



BWL 55422 PIKO A-Gleis mit Bettung, Bogenweiche BWL

Bogenweiche, links. Befahrbar von R2 nach R3, Radius des Stamm- bzw. Abzweiggleises R2. Handbetrieb mit Positionierung



BWR 55423 PIKO A-Gleis mit Bettung, Bogenweiche BWR

Bogenweiche, rechts. Befahrbar von R2 nach R3, Radius des Stamm- bzw. Abzweiggleises R2. Handbetrieb mit Positionierung



DKW 55424 PIKO A-Gleis mit Bettung, Doppelkreuzungsweiche DKW

Doppelkreuzungsweiche, Winkel 15°, Gerades Gleis = G239, Handbetrieb mit Positionierung, passender Elektroantrieb = 2 x # 55271



W3 55425 PIKO A-Gleis mit Bettung, 3-Wegeweiche W3

3-Wegeweiche, Winkel 2 x 15°, Gerades Gleis = G239, Abzweigungen = R9, Handbetrieb mit Positionierung, passender Elektroantrieb = 2 x # 55271



WY 55426 PIKO A-Gleis mit Bettung, Y-Weiche WY

Y-Weiche, Winkel 30°, Abzweigungen = R9, Handbetrieb mit Positionierung, passender Elektroantrieb = 1x # 55271



BWL-R3 55427 PIKO A-Gleis mit Bettung, Bogenweiche BWL-R3, links

Bogenweiche, links. Befahrbar von R3 nach R4, Radius des Stamm- bzw. Abzweiggleises R3. Handbetrieb mit Positionierung, passender Elektroantrieb = # 55271



BWR-R3 55428 PIKO A-Gleis mit Bettung, Bogenweiche BWR-R3, rechts

Bogenweiche, rechts. Befahrbar von R3 nach R4, Radius des Stamm- bzw. Abzweiggleises R3. Handbetrieb mit Positionierung, passender Elektroantrieb = # 55271



K15 55440 PIKO A-Gleis mit Bettung, Kreuzung K15

Kreuzung K15, Winkel 15°, Gerades Gleis = G239



K30 55441 PIKO A-Gleis mit Bettung, Kreuzung K30

Kreuzung K30, Winkel 30°, Gerades Gleis = G119



55432 PIKO A-Gleis mit Bettung,
Übergangs-Gleis auf Fleischmann** Profi

7,99 €*



55433 PIKO A-Gleis mit Bettung,
Übergangs-Gleis auf ROCO** GeoLine

7,99 €*



55434 PIKO A-Gleis mit Bettung,
Übergangs-Gleis auf PIKO A-Gleis

6,99 €*



55442 PIKO A-Gleis Bettungssockel
für Weichenantrieb, Weiche links/rechts,
6 Stück

15,25 €*



55443 PIKO A-Gleis Bettungssockel
für Weichenantrieb, Bogenweiche links,
6 Stück

15,25 €*



55444 PIKO A-Gleis Bettungssockel
für Weichenantrieb, Bogenweiche rechts, 6 Stück

15,25 €*



55445 PIKO A-Gleis mit Bettung
Gleisböschung, 10 Endstücke

10,15 €*



55446 PIKO A-Gleis mit Bettung
Gleisböschung, Endstück mit Prellbock, 1 Stück

8,10 €*



55447 PIKO A-Gleis mit Bettung
Sockel für Anschlussclip, 6 Stück

15,25 €*



55487 Befestigungsschraube
für Gleisbettung ca. 50 Stück

3,00 €*



55488 Gleis-Schrauben 1,4 x 18 mm
für Gleisbettung ca. 400 Stück

9,75 €*



passende Elektroantriebe für die PIKO A-Gleis Weichen mit Bettung =
55271 Weichen-Antrieb links/rechts & # 55272 Unterflur-Weichenantrieb



** Roco ist ein eingetragenes Warenzeichen der Modelleisenbahn GmbH, Bergheim
** Fleischmann ist ein eingetragenes Warenzeichen der Modelleisenbahn GmbH, Bergheim/A
** Tillig ist ein eingetragenes Warenzeichen der TILLIG Modellbahnen GmbH & Co. KG, Sebnitz
** Mehano ist ein eingetragenes Warenzeichen von Mehano, Izola, Slovenia

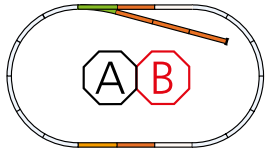

55311 Gleis-Set mit Bettung B

48,30 €*

Der Einstieg in die Modellbahn ist häufig ein Gleisoval.

Mehr Spaß bietet die Ergänzung mit Weiche und Abstellgleis.

Hier kann schon rangiert werden und der Spielspaß steigt.

Inhalt: 1 x 55421 WR (Weiche rechts), 1 x 55400 G239 (Gerades Gleis 239 mm), 5 x 55401 G231 (Gerades Gleis 231 mm), 1 x 55280 Prellbock

Grundfläche A + B: 158 x 88 cm

Minimale Aufbaufläche: 168 x 98 cm

55365 A-Gleis Bettung für Gleis-Set A + 4 Gerade G 231

27,55 €*

55366 A-Gleis Bettung für Gleis-Set A+B

31,65 €*

55367 A-Gleis Bettung für Gleis-Set A+E

48,00 €*

Soll eine stationäre oder dauerhafte Modellbahnanlage aufgebaut werden, so können die Gleiselemente schnell auf der Grundplatte fixiert werden. Hierzu müssen nur die vorhandenen Gleisschrauben aus den PIKO A-Gleisen mit Bettung entfernt und durch die längeren Befestigungsschrauben # 55488 ersetzt werden.

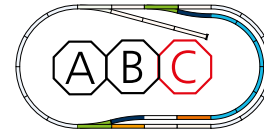

55321 Gleis-Set mit Bettung C „Bahnhofs-Set“

75,10 €*

Wird die Kombination von Set A+B um das Gleis-Set C erweitert, hat man sofort die Möglichkeit, eine Bahnhofsanlage zu integrieren und kann

2 Züge fahren lassen. Jetzt hat man schon eine richtig schöne kleine Anlage, die auch mit entsprechenden Gebäuden ausgestaltet werden kann.

Inhalt: 1 x 55400 G239 (Gerades Gleis 239 mm), 1 x 55401 G231 (Gerades Gleis 231 mm), 1 x 55420 WL (Weiche links), 1 x 55421 WR (Weiche rechts), 6 x 55411 R1 (Bogen R1 360 mm), 2 x 55419 R9 (Bogen R9 908 mm)

Grundfläche A + B + C: 182 x 88 cm.

Minimale Aufbaufläche: 192 x 98 cm.





Die BR 78 war eine der erfolgreichsten Dampflokomotiven in Deutschland und erfreut sich bis heute großer Beliebtheit. PIKO setzt der schnellen Tenderlok in der Expert Reihe ein würdiges Denkmal!

> siehe Seite 84

Dampfloks - nostalgische Modelle für Freunde der alten Traktion

- > Innovative und robuste Technik
- > Vorbereitet für Digital und Sound
- > Vorbildorientierte Modelle mit hoher Detailtreue
- > Günstige Preise

EXPERT

Die Neubaulok der BR 83.10 waren wichtige Dampflokomotiven für Nebenbahnen zu Zeiten der Deutschen Reichsbahn.
> siehe Seite 84



49 der insgesamt 424 Maschinen der BR 78 kamen in der DDR zum Einsatz. Teils mit Windleitblechen ausgestattet, verrichteten die Dampfzuger zuverlässig ihren Dienst.
> siehe Seite 87

DAMPFLOKOMOTIVE BR 83.10



filigrane Steuerung

FORM NEU
2021



Das Vorbild:

Ende der 1940er Jahre verfügte die Deutsche Reichsbahn über einen zersplitterten Lokbestand, der durch Überalterung und schlechtem Zustand keinen wirtschaftlichen Zugbetrieb zuließ. Dieser Zustand traf in besonderem Maße auch die Nebenbahnen zu. Aus diesem Grund beauftragte die DR schon 1950 LEW Henningsdorf mit der Entwicklung einer zeitgemäßen Nebenbahndampflokomotive. Bis zur Auslieferung der Prototypen der neuen BR 83.10 sollten allerdings noch 5 Jahre vergehen. Schon bei den Versuchsfahrten zeigten sich konstruktive Mängel und Probleme bei der Fertigungsqualität. Da jedoch schon kurze Zeit später die Auslieferung der Serienloks begann, konnten nicht mehr alle Änderungswünsche umgesetzt werden. Bis Oktober 1955 wurden 27 Maschinen in Dienst gestellt und in den Direktionen Halle/Saale und Magdeburg stationiert. Bei Einsätzen in ihrem Kerngebiet, dem Maschinendienst auf Nebenbahnen, überzeugte die 83.10 oftmals zumindest mit beeindruckenden Laufleistungen, sehr guter Beschleunigung und großer Laufruhe. Die Idee, durch große Vorräte Standzeiten im Bw zu reduzieren, darf ebenfalls als gelungen betrachtet werden. Die interessante Konstruktion, die sich durchaus besser als ihr Ruf im Betriebsdienst darstellte, stellt einen wichtigen Meilenstein in der Geschichte der Deutschen Reichsbahn dar. 1972 wurden die letzten Exemplare abgestellt.

Das Modell:

Mit der neukonstruierten PIKO BR 83.10 der DR gibt es nun erstmals ein betriebstaugliches Großserienmodell dieser außergewöhnlichen Loktype. Der Besonderheit des Vorbildes entsprechend darf sich das feinst detaillierte PIKO Modell ebenfalls als herausragende Lokomotive präsentieren. Die markante Lokomotive in dreidimensionaler Ausführung mit Dreilicht-Spitzen-signal überzeugt durch die hervorragend gelungene Umsetzung der Vorbildproportionen und wartet mit einer Vielzahl an extra angesetzten Teilen auf, u.a. viele feine Leitungen, Windleitbleche, Glocke, Pfeife, Deckel auf den Wasserkästen, Lichtmaschine, Auftritte zur Pufferbohle, Leitern, Handstangen, Heizleitungen und Sandrohre. Die feinen Speichenräder, die filigrane Steuerung sowie die detailverliebte Führerstandsinneneinrichtung lassen die Lok zusätzlich zu einem Blickfang auf der Anlage werden. Auch technisch präsentiert sich die PIKO BR 83.10 auf der Höhe der Zeit und verfügt über Führerhausbeleuchtung, Fahrwerkbeleuchtung, LED Spitzensignal und die Möglichkeit, die Lok mit einem Rauchsatz auszurüsten. Der starke Motor sorgt in Kombination mit 2 verbauten Haftreifen für ausreichende Zugkräfte für alle vorbildgerechten Zugzusammenstellung. Der Einbau eines Digitaldecoders sowie die Nachrüstung mit Sound ist problemlos möglich. Die Mittelleiter-Ausführungen des Modells sind ab Werk mit mfx®-fähigen Digitaldecodern ausgestattet. Die Soundloks besitzen darüber hinaus schon werkseitig einen Rauchsatz. Bremschläuche, Zughaken und lange Schutzrohre liegen dem Modell bei.

56493 PIKO SmartDecoder 4.1 Sound mit Lautsprecher (siehe Seite 37)
 # 56400 PIKO SmartDecoder 4.1 PluX22 multiprotokoll (siehe Seite 38)
 # 56401 PIKO SmartDecoder 4.1 PluX22 mfx (siehe Seite 38)

passendes Zubehör:

Für alle Dampflok BR 83.10 gilt:

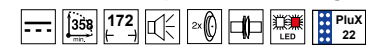

Für alle AC-BR 83.10 gilt zusätzlich:



Für alle Soundversionen gilt zusätzlich:



BR 83.10

DR

- | | | |
|--|---|-------------------|
| | 50630 Dampflokomotive BR 83.10 DR Ep. IV | 329,99 €* |
| | 50631 Dampflokomotive BR 83.10 DR Ep. IV, inkl. mfx-fähigem Decoder | 369,99 €* |
| | 50632 Dampflokomotive / Sound BR 83.10 DR Ep. IV, Dampf ab Werk | 419,99 €* |
| | 50633 Dampflokomotive / Sound BR 83.10 DR Ep. IV, inkl. mfx-fähigem Sound Decoder und Dampf ab Werk | 429,99 €* |

Das Vorbild:

Im Jahr 1911 begann man bei den Preußischen Staatsbahnen mit der Entwicklung einer wendigen Personenzugtenderlok. Mit den Erfahrungen aus der bewährten P 8 wurde eine Lok mit symmetrischer Achsfolge und einer Höchstgeschwindigkeit von 100 km/h konstruiert. Ab 1912 wurden die neuen Loks der Gattung T 18 an die Preußischen Staatsbahnen ausgeliefert. Zudem bestellten unter anderem die Württembergischen Staats-Eisenbahnen und die Eisenbahnen in Elsass-Lothringen die Konstruktion. Zwischen den Weltkriegen wurden auch Loks der Saar-Eisenbahnen und der Eutin-Lübecker Eisenbahn in die Baureihe 780-5 eingegliedert. Nach dem Zweiten Weltkrieg verblieben 53 Exemplare bei der Deutschen Reichsbahn, von denen 49 wieder zum Einsatz kamen und teils mit Windleitblechen ausgerüstet wurden. Eine besondere Rolle nahm der Einsatz bei der Rbd Greifswald ein, hier wurde beim Bw Pasewalk im September 1970 die letzte 78 der DR ausgemustert. Von der Bundesbahn wurden 424 Loks übernommen. In den späten 1960er-Jahren lag deren Einsatzschwerpunkt in Baden-Württemberg, die letzte Lok wurde im Dezember 1974 beim Bw Rottweil ausgemustert.

Das Modell:

Endlich kommt eine zeitgemäße Ablösung der sehr beliebten und früher weitverbreiteten BR 78 in Form einer Neukonstruktion aus dem Hause PIKO – und mit ihr die erste Dampflok in der Produktlinie Expert.

Das Modell hängt den etablierten Standard des Expert-Sortiments noch etwas höher. Nahezu alle Leitungen wurden freistehend ausgeführt, Führerhaus, Wasserkästen und Rauchkammer zieren feinste Nachbildungen der Nietköpfe. Radsatzsterne und Steuerung konnten durch die verwendeten Materialien höchst filigran ausgeführt werden. Für ausgezeichnete Fahreigenschaften sorgt der fünfpolige PIKO Motor mit Schwungmasse. Zusatzgewichte im Kessel und zwei Haftreifen sorgen für eine hohe Zugkraft. Dank der modernen PluX22-Schnittstelle ist die Nachrüstung eines Decoders kinderleicht. Ebenfalls mit minimalem Aufwand können nachträglich ein Lautsprecher und ein Rauchsatz eingebaut werden. Für authentische Betriebsstimmung sorgt die fahrtrichtungsabhängige Beleuchtung in LED-Ausführung.

FORM VARIANTE

2021



50608 Dampflokomotive BR 78 DB Ep. IV

309,99 €*



50609 Dampflokomotive / Sound BR 78 DB Ep. IV

409,99 €*

50610  Dampflokomotive / Sound BR 78 DB Ep. IV, inkl. mfx-fähigem Sound Decoder und Dampf ab Werk

419,99 €*

DAMPFLOKOMOTIVE BR 78

PIKO

FORM VARIANTE

2021



CAD Zeichnung

zur Modellvorstellung
auf Youtube



56484 PIKO SmartDecoder 4.1 Sound
mit Lautsprecher (siehe Seite 37)

56400 PIKO SmartDecoder 4.1
PluX22 multiprotokoll (siehe Seite 38)

56401 PIKO SmartDecoder 4.1
PluX22 mfx (siehe Seite 38)

passendes Zubehör:

Für alle Dampflokom BR 78 gilt:



Für alle AC-BR 78 gilt zusätzlich:



Für alle Soundversionen gilt
zusätzlich: 



50611 Dampflokomotive Oko1 PKP Ep. III

329,99 €*
*



50612 Dampflokomotive / Sound Oko1 PKP Ep. III

429,99 €*
*

50613  Dampflokomotive / Sound Oko1 PKP Ep. III,
inkl. mfx-fähigem Sound Decoder und Dampf ab Werk

439,99 €*
*



50600 Dampflokomotive BR 78 DB Ep. III

309,99 €*
*

50601  Dampflokomotive BR 78 DB Ep. III, inkl. mfx-fähigem Decoder

349,99 €*
*



50602 Dampflokomotive / Sound BR 78 DB Ep. III

409,99 €*
*

50603  Dampflokomotive / Sound BR 78 DB Ep. III,
inkl. mfx-fähigem Sound Decoder und Dampf ab Werk

419,99 €*
*



50604 Dampflokomotive BR 78 DR Ep. III

309,99 €*
*

50605  Dampflokomotive BR 78 DR Ep. III, inkl. mfx-fähigem Decoder

349,99 €*
*



50606 Dampflokomotive / Sound BR 78 DR Ep. III

409,99 €*
*

50607  Dampflokomotive / Sound BR 78 DR Ep. III,
inkl. mfx-fähigem Sound Decoder und Dampf ab Werk

419,99 €*
*



Die 17 der DB übergebenen Exemplare der BR E 91 wurden modernisiert und fortan im Rangierdienst eingesetzt. Einsatzgebiet war lange der süddeutsche Raum, später kam das Ruhrgebiet zusätzlich hinzu.
> **siehe Seite 129**

Dampf-, Diesel-, Elektroloks und Triebwagen - perfekte Modelle für anspruchsvolle Modellbahner

- > Vielfach ausgezeichnete Modelle
- > Hoher Qualitätsstandard
- > Ausgestattet mit Digitalschnittstellen
- > Hervorragendes Preis-Leistungsverhältnis

EXPERT

Als Vorgänger der BR 145, war die E 40 in den 60er Jahren lange für den Güterverkehr der Deutschen Bundesbahn zuständig.
> siehe Seite 109



Die Diesellokomotiven der „Ludmilla“ Familie waren als Universallokomotiven prägend für das Schienenbild der DR.
> siehe Seite 188

ELEKTROLOKOMOTIVE BR 101

FORM NEU
2021



Das Vorbild:

1997 gingen die ersten Exemplare der bis zu 220 km/h schnellen Baureihe 101 bei der Deutschen Bahn AG in den Dienst. Die Neubau-Elektrolokomotive war ursprünglich für den Universaldienst konzipiert. Im Zuge der Wiedervereinigung stieg der Bedarf an E-Loks zusätzlich stark an. Mit Gründung der DB AG wurden die Geschäftsfelder voneinander getrennt und die BR 101 dem Fernverkehr zugeordnet. So ist die Baureihe 101 allgegenwärtig im schnellen Reisezugdienst geworden und verdrängte dabei die Baureihe 103. Die im Werk Kassel vom Hersteller Adtranz gefertigten 145 Exemplare der E-Lok entsprachen exakt der Stückzahl der 103. Optisch fällt die Baureihe 101 oft farbenfroh auf. Mit ihren großen, glatten Außenflächen, eignet sich die BR 101 bestens zum Bekleben mit Werbung. Weniger häufiges Betätigungsfeld ist der Regionalverkehr. Der München-Nürnberg Express ist eine dieser wenigen besonderen Strecken auf denen die BR 101 verkehrt. Mit bis zu 200 km/h ist dies die schnellste DB Regio Verbindung im Land. Die enorme Leistung der Lok macht diese auch gut auf Bergstrecken einsetzbar. Mit ihrer Omnipräsenz wird die 101 liebevoll als „Kilometerfresser“ bezeichnet, Umläufe von 2.000 km am Tag stellen die Regel da. Über das gesamte Jahr leistet eine einzige 101 bis zu 380.000 km.

Das Modell:

Nun ist auch dieser Tausendsassa der DB AG als PIKO Expert Modell vertreten. Die moderne Bauform der Lokomotive ist exakt nachempfunden worden. Vorbildgerecht ist die Lok in verkehrsrot lackiert, inklusive „DB-Keks“. Die Einholm-Stromabnehmer sind äußerst filigran nachgebildet worden. Scharf gravierte Drehgestelle runden den optischen Auftritt ab. Zur Komplementierung liegen zurüstbare Bremsschläuche bei. Für freie Fahrt sorgt ein kraftvoller, 5-poliger Motor. Mit zwei Schwungmassen ausgestattet, fällt die PIKO BR 101 mit extremer Laufruhe auf. Traktion beim Fortkommen verschaffen zwei diagonal angebrachte Haftreifen. Technisches Highlight sind die verbauten Führerstands- und Führerpultbeleuchtungen. Der Lichtwechsel erfolgt fahrtrichtungsabhängig in rot/weiß, natürlich ausgeführt in modernster LED-Technik. Im Digitalbetrieb sind diese Funktionen separat schaltbar. Gesteuert wird dies über einen PluX 22 Decoder. Mittels Steckschnittstelle ist die einfache Digitalisierung bereits vorbereitet. Die Mittelleiterversion wird werksseitig mit einem mfx-fähigen Decoder ausgeliefert.

56476 PIKO SmartDecoder 4.1 Sound mit Lautsprecher (siehe Seite 37)
 # 56400 PIKO SmartDecoder 4.1 PluX22 multiprotokoll (siehe Seite 38)
 # 56401 PIKO SmartDecoder 4.1 PluX22 mfx (siehe Seite 38)

passendes Zubehör:

Für alle E-Lok BR 101 gilt:

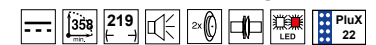

Für alle AC-BR 101 gilt zusätzlich:



BR 101



51100 Elektrolokomotive BR 101 DB AG Ep. VI **189,99 €***

51101 Elektrolokomotive BR 101 DB AG Ep. VI, inkl. mfx-fähigem Decoder **229,99 €***



51102 Elektrolokomotive / Sound BR 101 DB AG Ep. VI **279,99 €***

51103 Elektrolokomotive / Sound BR 101 DB AG Ep. VI, inkl. mfx-fähigem Sound Decoder **289,99 €***

ELEKTROLOKOMOTIVE BR E 32

FORM NEU
2021

Quelle:
Karl-Friedrich Seitz

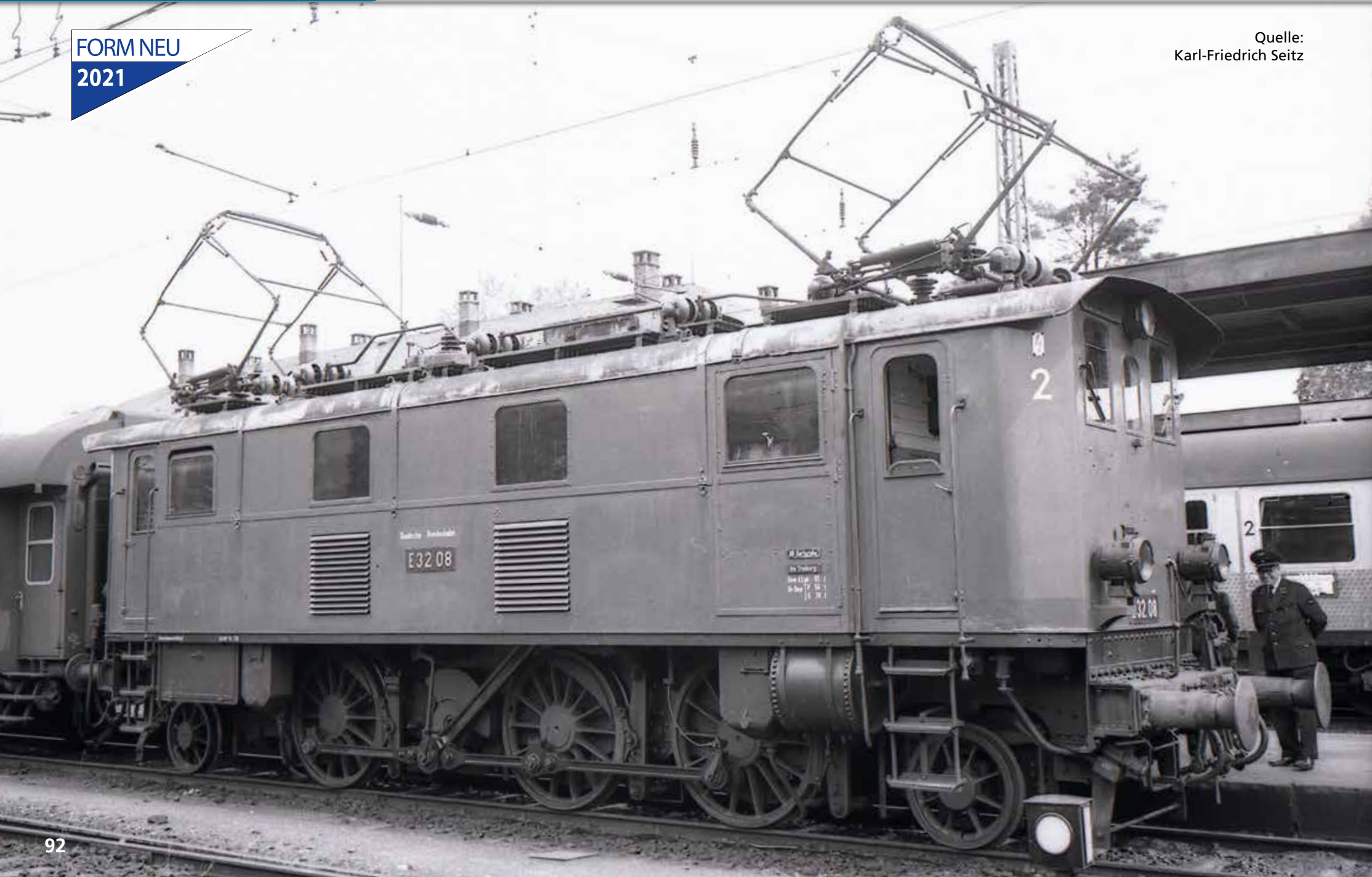

Das Vorbild:

Für den leichten Personenzugdienst beauftragte die Gruppenverwaltung Bayern der Deutschen Reichsbahn zwischen 1924 und 1926 die Firmen BBC und Maffei mit der Lieferung von insgesamt 29 Elektrolokomotiven. Die Lokomotiven wurden als EP 2 bezeichnet und erhielten die Nummern 20006 bis 20034. Einsatzgebiete der markanten Maschinen waren zunächst Oberbayern und Schwaben. 1927 folgte die Umbenennung der Loks in E 32 006 – 034. Charakteristisch für die E 32 war die kurze Bauform mit Schrägstangenantrieb und Vorgelegewelle. Die Höchstgeschwindigkeit lag bei 75 km/h. Diese konnte 1932 durch eine veränderte Getriebeübersetzung auf 90 km/h erhöht werden.

Die Deutsche Bundesbahn übernahm nach dem Zweiten Weltkrieg 24 noch intakte Maschinen, diese führte sie als E 32, ab 1968 als Baureihe 132. Als Ablösung der E-Lok E 71 und des Triebwagens ET 25 erhielt die BR 132 mit der Wehratalbahn in Baden ein neues Einsatzgebiet. Die letzten verbliebenen acht Maschinen wurden am 1. August 1972 ausgemustert.

Das Modell:

Nach den Baureihen E 52 (Art.-Nr. 51824) und E 91 (Art.-Nr. 51540) bringt PIKO nun mit der E 32 einen weiteren wichtigen Vertreter der Altbau-Elloks. Der Stangenantrieb und die Speichenrädern, die kurze Bauform sowie die Achsanordnung 1'C1', lassen die Verwandtschaft der Altbau-Elloks zu den Dampfloks durchscheinen.

Nun hat PIKO dieses Stück Eisenbahngeschichte in miniature umgesetzt. Das Modell entspricht dem Betriebszustand der Epoche III, in Flaschengrün. Besonderheiten sind die fein zu erkennenden Detaillierungen, wie die Nietung am Dach, angesetzte Teile, wie Sandkästen, Bremsschläuche und Handstangen. Zeitgenössische Lampen, sowie die filigranen Scherenstromabnehmer vom Typ SBS 10 runden das Modell optisch ab. Technisch weißt die Lok mit einem serienmäßig eingebauten Lichtwechsel in LED-Technik mit roter Schlussbeleuchtung zu begeistern. Für den Digitalbetrieb ist die E 32 von PIKO bestens durch eine PluX22-Schnittstelle nach NEM 658 gerüstet.

56494 PIKO SmartDecoder 4.1 Sound mit Lautsprecher (siehe Seite 38)

56400 PIKO SmartDecoder 4.1 PluX22 multiprotokoll (siehe Seite 38)

56401 PIKO SmartDecoder 4.1 PluX22 mfx (siehe Seite 38)

passendes Zubehör:

Für alle E-Lok BR E 32 gilt:

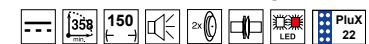

Für alle AC-BR E 32 gilt zusätzlich:



BR E 32



51410 Elektrolokomotive BR E 32 DB Ep. III

239,99 €*

51411 Elektrolokomotive BR E 32 DB Ep. III, inkl. mfx-fähigem Decoder

279,99 €*



51412 Elektrolokomotive / Sound BR E 32 DB Ep. III

329,99 €*

51413 Elektrolokomotive / Sound BR E 32 DB Ep. III,

339,99 €*

inkl. mfx-fähigem Sound Decoder

ELEKTROLOKOMOTIVE BR V 43

FORM NEU

2021

Aufnahme:
Csaba Szilágyi

ELEKTROLOKOMOTIVE BR V 43



PIKO

Das Vorbild:

Im Jahre 1960 wurde die Anschaffung der Baureihe V 43 beschlossen. Die ersten Exemplare entstanden noch in Deutschland, in Essen. Seit Lok V 43-1008, findet die Fertigung in Ungarn statt. Wegen der in den Motoren verbauten Silizium-Gleichrichteranlagen, taufte die Ungarn ihre V 43 „Szili“. Eine Modernisierung brachte eine neue, äußerst bunte Lackierung mit sich. Fortan hießen die V 43 auch „Papagáj-Szili“ (Papagei-Szili). Dies war die Baureihe V 43.2. Die letzte Modernisierungsstufe folgte 2007 als Baureihe V 43.3. Hierdurch war u.a. der Wendezugeneinsatz mit aufgekauften Wittenberger Steuerköpfen aus Deutschland möglich. Nach über 40 Jahren im Universaldienst der MÁV findet eine Modernisierung des Fuhrparks statt, um die Höchstgeschwindigkeit der Streckenabschnitte von 120 km/h, mit der „Szili“, auf bis zu 200 km/h mittels moderner Triebfahrzeuge zu erhöhen.

Das Modell:

Mit Szili – so der Spitzname der Silizium-Gleichrichterlok V 43 – erscheint bei PIKO eine weitere Ikone unter den Elektrolokomotiven Osteuropas. Dabei wartet die V 43 mit allen Eigenschaften aktueller PIKO Expert Modelle auf: Gleichmaßen filigran und hochdetailliert zeigt sich die Dachpartie der Maschine. Die äußerst plastisch wirkenden Gravuren verleihen dem Lokkasten im Zusammenspiel mit den freistehenden Ansetzteilen höchste Vorbildtreue. Abgerundet wird der Gesamteindruck durch die hervorragende Umsetzung der markanten Drehgestelle. Im Innern besitzt die Lok robuste Antriebstechnik gepaart mit modernster Elektronik. Zahlreiche Beleuchtungsfunktionen erzeugen beim Anlageneinsatz einen spielerischen Mehrwert. Die analoge Ausführung lässt sich dank der PluX22-Digitalschnittstelle im Handumdrehen umrüsten. Die Varianten mit digitalem Sound geben die typischen Geräusche der Vorbildmaschinen vortrefflich wieder.

56400 PIKO SmartDecoder 4.1
PluX22 multiprotokoll (siehe Seite 38)

56401 PIKO SmartDecoder 4.1
PluX22 mfx (siehe Seite 38)

passendes Zubehör:

Für alle E-Lok BR V 43 gilt:

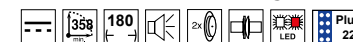

Für alle AC-BR V 43 gilt zusätzlich:



51430 Elektrolokomotive BR V 43 MÁV Ep. VI

209,99 €*

51431  Elektrolokomotive BR V 43 MÁV Ep. VI, inkl. mfx-fähigem Decoder

249,99 €*



51432 Elektrolokomotive / Sound BR V 43 MÁV Ep. VI

299,99 €*

51433  Elektrolokomotive / Sound BR V 43 MÁV Ep. VI,

309,99 €*

inkl. mfx-fähigem Sound Decoder

BR V 43



Das Vorbild:

Die sechsachsigen Elektrolokomotiven der Baureihe 103 galten bei der Deutschen Bundesbahn über viele Jahre als das Flaggschiff im schweren Reisezugverkehr. Die ersten Serienlokomotiven wurden mit Scherenstromabnehmern ausgeliefert, ab 1976 kamen Einholmstromabnehmer SBS65 zum Einsatz. Darüber hinaus verloren die Maschinen ihre Schürzen und erhielten Puffer ohne Verkleidung. Mit ihrem eleganten und zeitlosen Design prägten die edlen Renner über viele Jahre den hochwertigen Reiseverkehr und wurden schon zu ihrer Regeleinsatzzeit zu Kultobjekten.

Das Modell:

Auch 50 Jahre nach ihrem Erscheinen gehören die legendären Kultlokomotiven der BR 103 dank ihres zeitlosen Erscheinungsbildes zu den optischen Highlights auf deutschen Bahnstrecken und sorgen für viel Aufmerksamkeit. Das Modell überzeugt gleichermaßen durch einen schweren Metalldruckgussrahmen mit fein detailliertem Gehäuse, feinste Lackierung und Bedruckung und filigranen Metall-Pantographen. Der fünfpolige Moto sorgt mit zwei Schwungmassen für ausgezeichnete Fahreigenschaften. Der LED-Lichtwechsel erfolgt fahrtrichtungsabhängig weiß/rot und ist wie die Führerstandsinnenbeleuchtung mit einem PluX22 Decoder digital schaltbar. Das Modell besitzt eine Digitalschnittstelle PluX22 nach NEM 658 und ist für eine einfache Nachrüstung mit Sound und größtmöglichem Lautsprecher vorbereitet. Bremsschläuche zum Nachrüsten liegen bei.



- ☒ 51676 Elektrolok BR 103 DB Ep. IV, mit Einholmpanto, kurze Ausführung mit Pufferverkleidung
 51677 ☒ Elektrolok BR 103 DB Ep. IV, mit Einholmpanto, kurze Ausführung mit Pufferverkleidung

179,99 €*

219,99 €*

224

Abbildung entspricht Original-Modellgröße

ELEKTROLOK BR 103



51675  Elektrolok / Sound BR 103 DB Ep. V, kurze Ausführung, inkl. mfx-fähigem Sound Decoder

279,99 €*



Passende IC Personenwagen: # 59668, # 59670 & # 59671 (siehe Seite 260)



51684 Elektrolok BR 103 DB Ep. IV, orientrot, kurze Ausführung

51685  Elektrolok BR 103 DB Ep. IV, orientrot, kurze Ausführung, inkl. mfx-fähigem Decoder

179,99 €*

219,99 €*



Abbildung entspricht Original-Modellgröße

- # 56450 PIKO SmartDecoder 4.1 Sound mit Lautsprecher (siehe Seite 37)
- # 56400 PIKO SmartDecoder 4.1 PluX22 multiprotokoll (siehe Seite 38)
- # 56401 PIKO SmartDecoder 4.1 PluX22 mfx (siehe Seite 38)

passendes Zubehör:

Für alle Loks BR 103 gilt:



Für alle AC-BR 103 gilt zusätzlich:



ELEKTROLOK BR 110



51736 Elektrolok BR 110 DB Ep. IV, blau-beige
51737  Elektrolok BR 110 DB Ep. IV, blau-beige

174,99 €*
214,99 €*



51742 Elektrolok BR 110 DB AG Ep. V, beige-blau
51743  Elektrolok BR 110 DB AG Ep. V, beige-blau,
inkl. mfx-fähigem Decoder

174,99 €*
214,99 €*



 51752 Elektrolok BR 110 DB Ep. IV, unterschiedliche Frontgestaltung
51753  Elektrolok BR 110 DB Ep. IV, unterschiedliche Frontgestaltung, inkl. mfx-fähigem Decoder

174,99 €*
214,99 €*

Abbildung entspricht
Original-Modellgröße



ELEKTROLOK BR 110



Eigentümer der Fahrzeuge in dem attraktiven Design "blau/rot/weiß" ist die TRI Train Rental GmbH, die u.a. Eisenbahnverkehrsunternehmen berät und auch Personenwagen aufarbeitet.

58524_# 58525



57679

Die E-Lok 110 in den Farben von TRI ist die passende Zuglokomotive für die PIKO n-Wagen # 57677 - # 57679 & dem PIKO Nahverkehrssteuerwagen # 58524_525 (siehe Seite 253 / 268)



51810 Elektrolok BR 110 TRI National Express Ep. VI

169,99 €*

Abbildung entspricht Original-Modellgröße

- # 56449 PIKO SmartDecoder 4.1 Sound mit Lautsprecher (siehe Seite 37)
- # 56400 PIKO SmartDecoder 4.1 PluX22 multiprotokoll (siehe Seite 38)
- # 56401 PIKO SmartDecoder 4.1 PluX22 mfx (siehe Seite 38)

passendes Zubehör:

Für alle Loks BR 110 gilt:

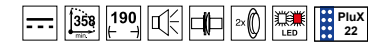

Für alle AC-BR 110 gilt zusätzlich:





zur Modellvorstellung
auf Youtube

56471 PIKO SmartDecoder 4.1 Sound mit Lautsprecher (siehe Seite 37)

56400 PIKO SmartDecoder 4.1 PluX22 multiprotokoll (siehe Seite 38)

56401 PIKO SmartDecoder 4.1 PluX22 mfx (siehe Seite 38)

passendes Zubehör:

Für alle Loks der BR 110.3 gilt:



Für alle AC-BR 110.3 gilt zusätzlich:



Das Vorbild und das Modell:

Für höhere Spitzengeschwindigkeiten von bis zu 160 km/h im TEE-Verkehr mussten sechs Lokomotiven der E 10 aus der laufenden Fertigung zunächst entsprechend optimiert werden. Hierbei wurde auch der Lokkasten modifiziert und erhielt einen senkrechten Knick an der Front, der schnell zu dem Spitznamen „Bügel falte“ für die nun in Kombination mit Frontschürzen und Pufferverkleidung dynamischer wirkenden Loks führte. Das Modell der E 10 überzeugt durch die exakte Ausführung der Variante mit Regenrinne, Frontschürze, Pufferverkleidung, Stirnhandlauf und erhabenem DB Logo.

Die integrierten Führerstandbeleuchtungen und die fahrtrichtungsabhängig funktionierenden Front- und Schlusslichter sind mit PluX22 Decoder digital schaltbar. Das mit einem Zinkdruckgussrahmen versehene Modell verfügt über einen fünfpoligen Motor mit präzise ausgewuchteten Schwungmassen für hervorragende Fahreigenschaften und zwei Haftreifen für hohe Zugkräfte, die auf den innenliegenden Achsen beider Drehgestelle diagonal angeordnet sind. Eine Nachrüstung mit Sound und größtmöglichem Lautsprecher ist auf der aufgeräumten Platine mit PluX22-Schnittstelle vorbereitet. Ansteckbare Bremschlauchattrappen liegen dem Modell der E 10.3 bei.



51808 Elektrolok BR 110.3 DB Ep. V, mit Latz

169,99 €*

51809 Elektrolok BR 110.3 DB Ep. V, mit Latz, inkl. mfx-fähigem Decoder

209,99 €*



51805 Elektrolok BR 112 DB Ep. IV, beige/rot mit Pufferverkleidung und Schürze

209,99 €*

ELEKTROLOK BR 111

PIKO

Das Vorbild:

Anfang der siebziger Jahre bestand bei der DB ein großer Bedarf an Elektrolokomotiven für Höchstgeschwindigkeiten bis 160 km/h, die das Leistungsprogramm der Baureihe 110 erfüllen und Altbau-Elektrolokomotiven ersetzen sollten.

Der zunächst geplante Nachbau der Baureihe 110 schied wegen der mittlerweile veralteten Technik aus, allerdings sollten Teile der Einheitslok in die projektierte, ebenfalls vierachsige Baureihe 111 übernommen werden. Zwischen 1974 und 1984 wurden 227 Loks von den beteiligten Unternehmen Krauss-Maffei, Henschel, Krupp, Siemens, AEG und BBC hergestellt. Im Vergleich

zur Lok 110 wurde die Laufruhe verbessert, neue Drehgestelle verwendet und ein moderneres Design für die neuen Fahrzeuge gewählt. Die Lokomotiven erhielten zunächst Scherenstromabnehmer, diese wurden größtenteils durch Einholmstromabnehmer ersetzt. Die für den S-Bahn-Einsatz an Rhein und Ruhr bestimmten Maschinen bekamen ab Werk einen hellgrauen Anstrich mit orangefarbener Bauchbinde und Zugzielanzeiger. Mittlerweile ist die BR 111 dem verkehrsroten Farbschema der DB AG angepasst und wird vorwiegend im Regionalverkehr eingesetzt.



Passende Wagen: # 58226 / # 58227 finden Sie auf Seite 254



zur Modellvorstellung
auf Youtube



- # 56472 PIKO SmartDecoder 4.1 Sound mit Lautsprecher (siehe Seite 37)
- # 56400 PIKO SmartDecoder 4.1 PluX22 multiprotokoll (siehe Seite 38)
- # 56401 PIKO SmartDecoder 4.1 PluX22 mfx (siehe Seite 38)

passendes Zubehör:

Für alle Loks BR 111 gilt:



Für alle AC-BR 111 gilt zusätzlich:



NEU
2021

51854 Elektrolok BR 111 DB AG S-Bahn Ep. V

169,99 €*



51855 Elektrolok / Sound BR 111 DB AG S-Bahn Ep. V

259,99 €*

51856  Elektrolok / Sound BR 111 DB AG S-Bahn Ep. V, inkl. mfx-fähigem Decoder

269,99 €*

Abbildung entspricht
Original-Modellgröße

Das Modell:

Das PIKO Modell der Baureihe 111 entspricht exakt seinem gewählten Vorbild und gibt hierbei alle relevanten Details wie Lampen, Fenster, Puffer, Steckdosen, Maschinenraumeinrichtung usw. des Originals präzise wieder. Das Modell überzeugt durch feinste Lackierung und Bedruckung, angesetzte Front- und Griffstangen sowie feine Scheibenwischer, filigrane Stromabnehmer und Isolatoren. Die eingebauten Zugzielanzeiger sind wie die Führerstandsbeleuchtung, die Schlusslichter und die Maschinenraumbelichtung digital schaltbar. Konstruktiv entspricht das Modell in seinen weiteren Merkmalen #51840. Der ab Werk eingebaute PIKO Sound-Decoder beherrscht die Datenformate DCC mit RailComPlus®, Motorola®, Selectrix® und M4. Der verbaute große Lautsprecher ist auf den Loktyp abgestimmt. Viele loktypische Geräusche wie Motorengeräusch, Signalhörner, Bremsenquietschen und weitere bis zu 29 schaltbare Funktionen sind einzeln abrufbar. Das Schlusslicht ist separat schaltbar. Sound ist auch im Analogbetrieb möglich – nur Motorengeräusch.



51841  Elektrolok BR 111 DB AG Ep. VI 209,99 €*





51847  Elektrolok BR 111 DB Ep. IV, ozeanblau-beige, inkl. mfx-fähigem Decoder 209,99 €*



51851  Elektrolok BR 111 DB Ep. IV, silbern, inkl. mfx-fähigem Decoder 209,99 €*



 51852 Elektrolok BR 111 DB Ep. IV, beige-blau
51853  Elektrolok BR 111 DB Ep. IV, beige-blau, inkl. mfx-fähigem Decoder 169,99 €*
209,99 €*

Das Vorbild und das Modell:

Nach der Wiedervereinigung wurden bei der Deutschen Reichsbahn 160 km/h schnelle Lokomotiven benötigt. Da die Baureihe 212 ursprünglich für 160 km/h ausgelegt war und sich in Form der 120 km/h schnellen BR 243 mit ihrer gelungenen Technik bestens bewährt hatte, entschied sich die Reichsbahn für diese Konstruktion und konnte so den Bedarf kurzfristig abdecken. Nach vier Vorserienlokomotiven folgte die Auslieferung der Serienlokomotiven, die bereits als BR 112.0 bezeichnet wurde. Die Lokomotiven wurden zunächst auf der Strecke Berlin–Dresden eingesetzt. Dieser Serie folgte eine weitere Bestellung der DB und DR über leicht modifizierte Lokomotiven, die als Baureihe 112.1 eingestellt wurde. Das PIKO Modell zeichnet sich durch den gelungenen Formenbau ohne störende Formtrennkanten und

die stimmige Umsetzung aller relevanten Details ihres Vorbildes aus. Die Beleuchtung erfolgt mittels LEDs. Die Führerstandbeleuchtungen und die fahrtrichtungsabhängig funktionierenden Front- und Schlusslichter sind mit PluX22 Decoder digital schaltbar. Das mit einem Zinkdruckgussrahmen versehene Modell verfügt über einen fünfpoligen Motor mit präzise ausgewuchteten Schwungmassen für hervorragende Fahreigenschaften und zwei Haftreifen für hohe Zugkräfte, die auf den innenliegenden Achsen beider Drehgestelle diagonal angeordnet sind. Eine Nachrüstung mit Sound und größtmöglichem Lautsprecher ist auf der übersichtlich konstruierten Platine mit PluX22-Schnittstelle vorbereitet. Ansteckbare Bremschlauchattrappen liegen dem Modell bei.

- # 56458 PIKO SmartDecoder 4.1 Sound mit Lautsprecher (siehe Seite 37)
- # 56400 PIKO SmartDecoder 4.1 PluX22 multiprotokoll (siehe Seite 38)
- # 56401 PIKO SmartDecoder 4.1 PluX22 mfx (siehe Seite 38)

passendes Zubehör:

Für alle Loks BR 112 gilt:

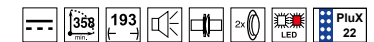

Für alle AC-BR 112 gilt zusätzlich:



51709 Elektrolok BR 212 DR Ep. IV, mit Doppellampe

214,99 €*

Abbildung entspricht Original-Modellgröße

FORM VARIANTE
2021



Quelle: Ulrich Budde

Das Modell:

Mit dem hervorragend detaillierten Modell der Kultlokomotiven der BR 118 setzt PIKO einer weiteren deutschen Altbauelektrolokomotive ein würdiges Denkmal. Das PIKO Modell überzeugt durch die stimmige Umsetzung ihrer Vorbildmaschine der Bundesbahn. Hervorzuheben sind die feinen Radsätze, die exakte Nachbildung der vorbildgerechten Dachausrüstung mit filigranen Stromabnehmern und die exakte Nachbildung der Frontpartien. Die Führerstands- und die Maschinenraumbelichtungen sowie die fahrtrichtungsabhängig funktionierenden Front- und Schlusslichter sind mit PluX22 Decoder digital schaltbar. Das mit einem Zinkdruckgussrahmen versehene Modell besitzt hervorragende Fahreigenschaften und hohe Zugkräfte. Eine Nachrüstung mit Sound und größtmöglichem Lautsprecher ist auf der aufgeräumten Platine mit PluX22-Schnittstelle vorbereitet.

51870 Elektrolok BR E 18 DB Ep. III

219,99 €*



51871 Elektrolok / Sound BR E 18 DB Ep. III

309,99 €*

51872  Elektrolok / Sound BR E 18 DB Ep. III, inkl. mfx-fähigem Sound Decoder

319,99 €*



51866 Elektrolok BR 118 DB Ep. IV, blau-beige

219,99 €*

51867  Elektrolok BR 118 DB Ep. IV, blau-beige, inkl. mfx-fähigem Decoder

259,99 €*



51868 Elektrolok / Sound BR 118 DB Ep. IV, blau-beige

309,99 €*

51869  Elektrolok / Sound BR 118 DB Ep. IV, blau-beige, inkl. mfx-fähigem Sound Decoder

319,99 €*

ELEKTROLOK BR E18

Bereits in den 30er Jahren war eine Höchstgeschwindigkeit von 130 km/h nicht mehr zeitgemäß. Mit Höchstgeschwindigkeiten bis zu 140 km/h ist die Rh 1118 eine der schnellsten Elektrolokomotiven ihrer frühen Art. 1937 bestellte die Österreichische Bundesbahn acht Lokomotiven bei der Lokomotivfabrik Floridsdorf. Nach Kriegsende wurde die deutsche E 18 42 zur österreichischen 1118.0. Mit bis zu 140 km/h was sie die damals schnellste Lok Österreichs. Äußerlich waren die Lokomotiven zunächst Tannengrün gehalten. Später folgte eine Umlackierung in den Farbton Blutorange. Bis in die 90er Jahre waren die Lokomotiven im Einsatz.

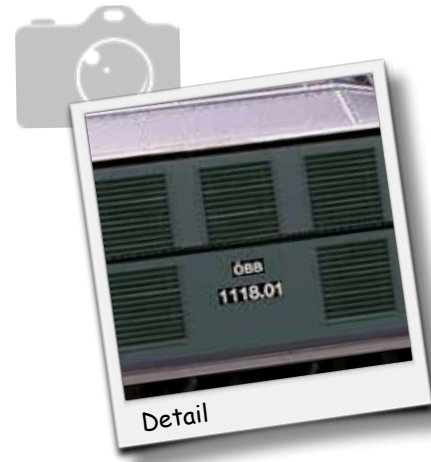

- # 56422 PIKO SmartDecoder 4.1 Sound mit Lautsprecher (siehe Seite 37)
- # 56400 PIKO SmartDecoder 4.1 PluX22 multiprotokoll (siehe Seite 38)
- # 56401 PIKO SmartDecoder 4.1 PluX22 mfx (siehe Seite 38)

passendes Zubehör:

Für alle E-Lok E18 gilt:

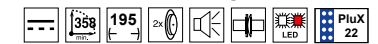

Für alle AC-E18 gilt zusätzlich:



NEU
2021



51873 Elektrolok Rh 1118 ÖBB Ep. III

219,99 €*



51874 Elektrolok / Sound Rh 1118 ÖBB Ep. III

309,99 €*

51875  Elektrolok / Sound Rh 1118 ÖBB Ep. III, inkl. mfx-fähigem Sound Decoder

319,99 €*

Abbildung entspricht Original-Modellgröße

ELEKTROLOK BR 120

FORM VARIANTE

2021



CAD Zeichnung



Frontansicht



Passende Ergänzungswagen zu 120 005-4:
59660 / # 59661 / # 59662 (siehe Seite 261)

51331 Elektrolok BR 120 DB Vorserie Ep. IV

189,99 €*



51332 Elektrolok / Sound BR 120 DB Vorserie Ep. IV

279,99 €*

51333  Elektrolok / Sound BR 120 DB Vorserie Ep. IV,
inkl. mfx-fähigem Sound Decoder

289,99 €*



 51320 Elektrolok 120 005-4 DB Vorserie Ep. IV

189,99 €*

51321  Elektrolok 120 005-4 DB Vorserie Ep. IV, inkl. mfx-fähigem Decoder

229,99 €*



 51322 Elektrolok / Sound 120 005-4 DB Vorserie Ep. IV

279,99 €*

 51323  Elektrolok / Sound 120 005-4 DB Vorserie Ep. IV, inkl. mfx-fähigem Sound Decoder

289,99 €*

ELEKTROLOK BR 120

PIKO



**NEU
2021**

zur Modellvorstellung
auf Youtube



Quelle: Karl-Heinz Buchholz

- # 56430 PIKO SmartDecoder 4.1 Sound mit Lautsprecher (siehe Seite 37)
- # 56400 PIKO SmartDecoder 4.1 PluX22 multiprotokoll (siehe Seite 38)
- # 56401 PIKO SmartDecoder 4.1 PluX22 mfx (siehe Seite 38)

passendes Zubehör:

Für alle E-Lok BR 120 gilt:

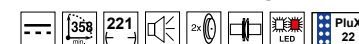

Für alle AC-BR 120 gilt zusätzlich:



51334 Elektrolok BR 120 DB Bahnkompetenz Ep. VI

189,99 €*



51335 Elektrolok / Sound BR 120 DB Bahnkompetenz Ep. VI

279,99 €*



51336  Elektrolok / Sound BR 120 DB Bahnkompetenz Ep. VI, inkl. mfx-fähigem Sound Decoder

289,99 €*



 51324 Elektrolok BR 120 DB AG Ep. V, verkehrsrot

189,99 €*

 51325  Elektrolok BR 120 DB AG Ep. V, verkehrsrot, inkl. mfx-fähigem Decoder

229,99 €*



 51326 Elektrolok / Sound BR 120 DB AG Ep. V, verkehrsrot

279,99 €*

51327  Elektrolok / Sound BR 120 DB AG Ep. V, verkehrsrot, inkl. mfx-fähigem Sound Decoder

289,99 €*

ELEKTROLOK BR 140

FORM VARIANTE
2021

Ausführung mit
Verschleißpufferbohle!



Foto: Ulrich Budde

56449 PIKO SmartDecoder 4.1 Sound mit Lautsprecher (siehe Seite 37)

56400 PIKO SmartDecoder 4.1 PluX22 multiprotokoll (siehe Seite 38)

56401 PIKO SmartDecoder 4.1 PluX22 mfx (siehe Seite 38)

passendes Zubehör:

Für alle Loks BR 140 gilt:



Für alle AC-BR 140 gilt zusätzlich:



51754 Elektrolok BR 140 DB Ep. IV, grün

174,99 €*



51755 Elektrolok / Sound BR 140 DB Ep. IV, grün

264,99 €*

51756  Elektrolok / Sound BR 140 DB Ep. IV, grün, inkl. mfx-fähigem Sound Decoder

274,99 €*



Dachansicht



51733  Elektrolok BR 140 DB Ep. IV

214,99 €*



51738 Elektrolok E 40 DB Ep. III, mit Regenrinne und Doppellampen

174,99 €*

51739  Elektrolok E 40 DB Ep. III, mit Regenrinne und Doppellampen

214,99 €*

ELEKTROLOK BR 140 / BR 141



51748 Elektrolok BR 140 DB Ep. IV, 174,99 €*
mit Verschleißpufferbohle
51749 Elektrolok BR 140 DB Ep. IV, 214,99 €*
mit Verschleißpufferbohle,
inkl. mfx-fähigem Decoder



51750 Elektrolok E 40.11 DB Ep. III, 174,99 €*
51751 Elektrolok E 40.11 DB Ep. III, 214,99 €*
inkl. mfx-fähigem Decoder



- # 56445 PIKO SmartDecoder 4.1 Sound mit Lautsprecher (siehe Seite 37)
- # 56400 PIKO SmartDecoder 4.1 PluX22 multiprotokoll (siehe Seite 38)
- # 56401 PIKO SmartDecoder 4.1 PluX22 mfx (siehe Seite 38)

passendes Zubehör:

Für alle Loks BR 141 gilt:



Für alle AC-BR 141 gilt zusätzlich:



das passende Wagen-Set
58388 finden Sie auf Seite 255



51526 Elektrolok BR 141 S-Bahn Nürnberg DB Ep. IV, 159,99 €*
51527 Elektrolok BR 141 S-Bahn Nürnberg DB Ep. IV, inkl. mfx-fähigem Decoder, 199,99 €*

FORM VARIANTE
2021



51707 Elektrolok BR 143 DB AG Ep. VI, mit Doppellampe 214,99 €*

51712 Elektrolok BR 143 DB AG Ep. VI 174,99 €*

51713 Elektrolok / Sound BR 143 DB AG Ep. VI 264,99 €*

51714 Elektrolok / Sound BR 143 DB AG Ep. VI, inkl. mfx-fähigem Sound Decoder 274,99 €*



51710 Elektrolok BR 143 DB AG Ep. V, mit Latz 174,99 €*

51711 Elektrolok BR 143 DB AG Ep. V, mit Latz, inkl. mfx-fähigem Decoder 214,99 €*

ELEKTROLOK BR 243

FORM VARIANTE

2021



zur Modellvorstellung
auf Youtube



- # 56458 PIKO SmartDecoder 4.1 Sound mit Lautsprecher (siehe Seite 37)
- # 56400 PIKO SmartDecoder 4.1 PluX22 multiprotokoll (siehe Seite 38)
- # 56401 PIKO SmartDecoder 4.1 PluX22 mfx (siehe Seite 38)

passendes Zubehör:

Für alle Loks BR 143 gilt:

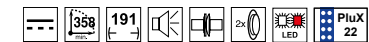

Für alle AC-BR 143 gilt zusätzlich:



51715 Elektrolok BR 243 DR Ep. IV

174,99 €*



51716 Elektrolok / Sound BR 243 DR Ep. IV

264,99 €*

51717  Elektrolok / Sound BR 243 DR Ep. IV, inkl. mfx-fähigem Sound Decoder

274,99 €*

Im Zuge der Ölpreiskrise, wurde ein universelles Konzept zur Elektrifizierung des Streckennetzes der Deutschen Reichsbahn gesucht. Als einziger Ellok Hersteller in der DDR wurden als die VEB Lokomotivbau Elektronische Werke „Hans Beimler“ Hennigsdorf mit der Herstellung vierachsiger Lokomotiven für den Personenzug- und den mittelschweren Güterzugdienst beauftragt.

Erprobt wurden Geschwindigkeiten bis 140 km/h. Ausgelegt war die Konstruktion auf maximal 160 km/h. Zu Gunsten der Zugkraft, wurde die Geschwindigkeit auf 120 km/h reduziert, was der damaligen Höchstgeschwindigkeit des Schienennetzes entsprach. Zu Hochzeiten umfasste der Fuhrpark der DR einen Bestand von 640 Lokomotiven. Mit Gründung der Deutschen Bundesbahn AG, wurden die Loks als Baureihe 143 fortgeführt. Der Einsatz erfolgte nun bundesweit. Nach der Wiedervereinigung wurde die Baureihe 112 als Nachfolgemodell entwickelt. Nun wurde die Höchstgeschwindigkeit von 160 km/h realisiert. Mit ihrer geringen Höchstgeschwindigkeit fällt die ehemalige BR 243 zunehmend der Verschrottung zum Opfer. 2021 werden vermutlich die letzten Exemplare ausgemustert.

PIKO Sound-Modul für BR 146.2:

56193 PIKO Sound-Modul +
Lautsprecher (siehe Seite 418)

Das PIKO Sound-Modul muss direkt
an den PIKO SmartDecoder 4.1
56403 angeschlossen werden.

passendes Zubehör:

Für alle Loks BR 146.2 gilt:



Für alle AC-BR 146.2 gilt zusätzlich:



59045 Elektrolok BR 146.2 Metronom Ep. VI 149,99 €*



59149 Elektrolok BR 146.2 Triberg /
Schwarzwaldbahn-Erlebnispfad DB AG Ep. VI 129,99 €*



59547 Elektrolok BR 146.2 DB AG Ep. VI 129,99 €*
59347 Elektrolok BR 146.2 DB AG Ep. VI 149,99 €*



59556 Elektrolok BR 146 535 RIZZI Ep. VI 129,99 €*
 59356 Elektrolok BR 146 535 RIZZI Ep. VI 149,99 €*



59359 E-Lok BR 146 520 InterConnex Ep. VI 149,99 €*

ELEKTROLOK BR 147



51580 Elektrolok BR 147 DB AG Ep. VI 159,99 €*
 51581 Elektrolok BR 147 DB AG Ep. VI, 199,99 €*
inkl. mfx-fähigem Decoder

51582 Elektrolok BR 147.5 DB AG Ep. VI 169,99 €*
 51583 Elektrolok BR 147.5 DB AG Ep. VI, 209,99 €*
inkl. mfx-fähigem Decoder

passende, vorbildgerechte Zugbildung:



Passendes Ergänzungswagen-Set:
 # 58369 (siehe Seite 338)



51586 Elektrolok BR 147 Metronom Ep. VI 169,99 €*
 51587 Elektrolok BR 147 Metronom Ep. VI, inkl. mfx-fähigem Decoder 209,99 €*

56428 PIKO SmartDecoder 4.1 Sound mit Lautsprecher (siehe Seite 37)
 # 56400 PIKO SmartDecoder 4.1 PluX22 multiprotokoll (siehe Seite 38)
 # 56401 PIKO SmartDecoder 4.1 PluX22 mfx (siehe Seite 38)

passendes Zubehör:

Für alle E-Lok BR 147 gilt:

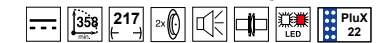

Für alle AC-BR 147 gilt zusätzlich:



56449 PIKO SmartDecoder 4.1 Sound mit Lautsprecher (siehe Seite 37)

56400 PIKO SmartDecoder 4.1 PluX22 multiprotokoll (siehe Seite 38)

56401 PIKO SmartDecoder 4.1 PluX22 mfx (siehe Seite 38)

passendes Zubehör:

Für alle Loks BR 150 gilt:



Für alle AC-BR 150 gilt zusätzlich:



Das Vorbild:

Die bereits 1954 in das Typenprogramm aufgenommene E 50 galt zu jener Zeit als größte, schwerste und leistungsfähigste E-Lok der Deutschen Bundesbahn. Im Januar 1957 wurden die ersten beiden Serienmaschinen geliefert. Zunächst mit Tatzlagerantrieben und Speichenradsätzen ausgerüstet, erhielten ab E 50 026 alle Maschinen Gummiringfederantriebe und geschlossene Radsätze. Bis 1973 übernahm die Bundesbahn 194 Lokomotiven, ab Ordnungsnummer 140 bereits unter der EDV-gerechten Baureihenbezeichnung 150. Im schweren Güterzugdienst, vor allem auf steigungsreichen Strecken eingesetzt, bewährten sich die zuverlässigen Maschinen ausgezeichnet. Als Nachfolgerin konnte ihnen nur die ab 1998 gelieferte Baureihe 152 Paroli bieten. Im Schiebedienst bis zum Schluss auf der gefürchteten Geislinger Steige voll gefordert, wurden die letzten Exemplare der Baureihe 150 erst 2003 von der DB AG ausgemustert.



51650 Elektrolok BR 150 DB Ep. IV, beige-blau

179,99 €*

51651  Elektrolok BR 150 DB Ep. IV, beige-blau, inkl. mfx-fähigem Decoder

219,99 €*



51652 Elektrolok / Sound BR 150 DB Ep. IV, beige-blau

269,99 €*

51653  Elektrolok / Sound BR 150 DB Ep. IV, beige-blau, inkl. mfx-fähigem Sound Decoder

279,99 €*

ELEKTROLOK BR 151

passende, vorbildgerechte Zugbildung:



zur Modellvorstellung
auf Youtube



51302 Elektrolok BR 151 DB AG Ep. V, beige 189,99 €*
51303 Elektrolok BR 151 DB AG Ep. V, beige, 229,99 €*
inkl. mfx-fähigem Decoder



51306 Elektrolok BR 151 DB AG Ep. VI 189,99 €*
51307 Elektrolok BR 151 DB AG Ep. VI, 229,99 €*
verkehrsrot, inkl. mfx-fähigem Decoder
 51308 Elektrolok / Sound BR 151 DB AG Ep. VI, 279,99 €*
51309 Elektrolok / Sound BR 151 DB AG Ep. VI, 289,99 €*
inkl. mfx-fähigem Sound Decoder

56423 PIKO SmartDecoder 4.1 Sound mit Lautsprecher (siehe Seite 37)
56400 PIKO SmartDecoder 4.1 PluX22 multiprotokoll (siehe Seite 38)
56401 PIKO SmartDecoder 4.1 PluX22 mfx (siehe Seite 38)

passendes Zubehör:

Für alle E-Lok BR 151 gilt:

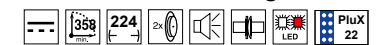

Für alle AC-BR 151 gilt zusätzlich:



51310 Elektrolok BR 151 DB Ep. IV, beige-blau 189,99 €*
51311 Elektrolok BR 151 DB Ep. IV, beige-blau, 229,99 €*
inkl. mfx-fähigem Decoder
 51312 Elektrolok / Sound BR 151 DB Ep. IV, beige-blau 279,99 €*
51313 Elektrolok / Sound BR 151 DB Ep. IV, beige-blau, 289,99 €*
inkl. mfx-fähigem Sound Decoder



51314 Elektrolok BR 151 DB Ep. IV, grün 189,99 €*
51315 Elektrolok BR 151 DB Ep. IV, grün, inkl. mfx-fähigem Decoder 229,99 €*
 51316 Elektrolok / Sound BR 151 DB Ep. IV, grün 279,99 €*
51317 Elektrolok / Sound BR 151 DB Ep. IV, grün, inkl. mfx-fähigem Sound Decoder 289,99 €*
inkl. mfx-fähigem Sound Decoder

Das Vorbild:

1922 bestellte die Deutsche Reichsbahn Gesellschaft auf Betreiben ihrer Gruppenverwaltung Bayern bei Maffei eine für damalige Verhältnisse hochleistungsfähige Elektrolok für anspruchsvolle Schnell- und Personenzugdienste. Die Baureihe erhielt zunächst die bayerische Gattungsbezeichnung EP 5. Gemeinsam mit der AEG und Siemens (für den elektrischen Teil) konstruierte Maffei eine besonders schwere Maschine, die zu Gunsten akzeptabler Achslasten unterhalb der 20-t-Grenze die Achsfolge 2'BB2' erhielt. Von 1924 bis 1926 in 35 Exemplaren geliefert, erwiesen sich die wuchtigen Bayern mit einem Dienstgewicht von 140 t als die schwersten deutschen Elektroloks – ein bis heute ungebrochener Rekord. Mit 2200 kW Stundenleistung und einer Höchstgeschwindigkeit von 90 km/h bewährten sich die ohne Prototyp (!) gefertigten Maschinen überraschend gut und wurden 1926 als E 52 01 bis E 52 35 in das DRG-Nummernschema eingeordnet. 29 Maschinen überdauerten den Zweiten Weltkrieg. Die grundsätzliche Konstruktion veranlasste die DB, alle Loks 1956/57 gründlich aufzuarbeiten. 1969 begann die Ausmusterung, die erst 1973 endete. Die 152 034, die (wie weitere 17 Maschinen) weiter als Heizlok diente, erinnert inzwischen als Nürnberger Museumslok EP 5 21 534 bis heute an die Güte klassischer bayerischer Elektrolokomotiven.

Das Modell:

Mit der erstmals stimmig umgesetzten Nachbildung der Baureihe 152 unterstreicht PIKO einmal mehr seinen Ruf als Spezialist für hervorragende Fahrzeugmodelle. Das Modell entspricht hierbei exakt seinem gewählten Vorbild und gibt natürlich alle relevanten Details des Originals, wie Lampen, Fenster, Puffer, Stangenantrieb usw. exakt wieder. Eine feinste Lackierung und Bedruckung, die äußerst filigranen Stromabnehmer, digital schaltbare Führerstands- und Maschinenraumbeleuchtung sowie mit der Fahrtrichtung wechselnde LED-Schlusslichter gehören zur Grundausstattung des PIKO Modells. Im Fahrzeugteil folgt das Modell den bewährten PIKO Konstruktionsprinzipien: Ein starker und geräuscharmer fünfpoliger PIKO Motor sorgt mit seinen großen, präzise dimensionierten Schwungmassen für ausgezeichnete Laufeigenschaften. Das Modell verfügt über eine PluX22-Schnittstelle und ist für eine einfache Digitalisierung und Sound mit größtmöglichem Lautsprecher vorbereitet.



51827  Elektrolok BR EP5 DRG Ep. II, inkl. mfx-fähigem Decoder

269,99 €*

ELEKTROLOK BR 152

Die ab Werk eingebauten PIKO Sound-Decoder der Soundloks E52 #51822 und #51823 beherrschen die Datenformate DCC mit RailComPlus®, Motorola®, Selectrix® und M4. Der verbaute große Lautsprecher ist auf den Loktyp abgestimmt. Viele loktypische Geräusche wie Motorengeräusch, Signalhörner, Bremsenquietschen und weitere bis zu 29 schaltbare Funktionen sind einzeln abrufbar. Das Schlusslicht ist separat schaltbar. Sound ist auch im Analogbetrieb möglich – nur Motorengeräusch.

zur Modellvorstellung
auf Youtube



51821 Elektrolok BR 152 DB Ep. IV, inkl. mfx-fähigem Decoder

269,99 €*

- # 56474 PIKO SmartDecoder 4.1 Sound mit Lautsprecher (siehe Seite 37)
- # 56400 PIKO SmartDecoder 4.1 PluX22 multiprotokoll (siehe Seite 38)
- # 56401 PIKO SmartDecoder 4.1 PluX22 mfx (siehe Seite 38)

passendes Zubehör:

Für alle Loks BR 152 gilt:



Für alle AC-BR 152 gilt zusätzlich:



51822 Elektrolok / Sound E 52 DB Ep. III
51823 Elektrolok / Sound E 52 DB Ep. III,
inkl. mfx-fähigem Sound Decoder

319,99 €*

339,99 €*



51824 Elektrolok E 52 DB Ep. III
51825 Elektrolok E 52 DB Ep. III, inkl. mfx-fähigem Decoder

229,99 €*

269,99 €*

ELEKTROLOK BR 181.2



Foto:
Andreas Schmidt, Slg. Gideon Grimmel



- 51348 Elektrolok BR 181.2 DB AG Ep. VI, verkehrsrot 184,99 €*
224,99 €*
274,99 €*
284,99 €*
- 51349 Elektrolok BR 181.2 DB AG Ep. VI, verkehrsrot, inkl. mfx-fähigem Decoder
- 51350 Elektrolok / Sound BR 181.2 DB AG Ep. VI, verkehrsrot
- 51351 Elektrolok / Sound BR 181.2 DB AG Ep. VI, verkehrsrot, inkl. mfx-fähigem Sound Decoder

FORM VARIANTE

2021



- 51352 Elektrolok BR 181.2 DB Lorraine Ep. IV 184,99 €*
274,99 €*
284,99 €*
- 51353 Elektrolok / Sound BR 181.2 DB Lorraine Ep. IV
- 51354 Elektrolok / Sound BR 181.2 DB Lorraine Ep. IV, inkl. mfx-fähigem Sound Decoder

ELEKTROLOK BR 181.2

PIKO

Das Modell:

Die 181.2 kommt! Das PIKO Modell dieser wichtigen Mehrsystem-Lokbaureihe zeigt alle relevanten Details seines Vorbildes auf und überzeugt durch feinste Lackierung und Bedruckung, erhabenen Namensschilder auf den Seiten, extra angesetzten Frontgriffe und Türgriffstangen, scharf gravierte Drehgestellblenden, feine Isolatoren und Stromabnehmer mit unterschiedlichen Schleifstücken. Die Beleuchtung erfolgt mittels LEDs. Die serienmäßig eingebaute Führerstands- und Maschinenraumbelichtungen sind hierbei wie die fahrtrichtungsabhängig funktionierenden Schlusslichter mit PluX22 Decoder digital schaltbar. Ein starker fünfpoliger Motor mit Schwungmassen, der alle vier Achsen antreibt, sorgt für hervorragende Fahreigenschaften.

Das schwere PIKO Modell verfügt über zwei Haftreifen und einen schweren Zinkdruckgussrahmen für große Zugkräfte. Die PIKO 181.2 ist für eine unkomplizierte Nachrüstung mit Sound und größtmöglichem Lautsprecher vorbereitet. Das AC-Modell ist bereits ab Werk mit einem passenden mfx-geeigneten PluX22 Decoder ausgerüstet.

zur Modellvorstellung
auf Youtube



- # 56437 PIKO SmartDecoder 4.1 Sound mit Lautsprecher (siehe Seite 37)
- # 56400 PIKO SmartDecoder 4.1 PluX22 multiprotokoll (siehe Seite 38)
- # 56401 PIKO SmartDecoder 4.1 PluX22 mfx (siehe Seite 38)

passendes Zubehör:

Für alle E-Lok BR 181.2 gilt:

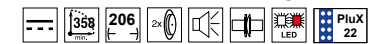

Für alle AC-BR 181.2 gilt zusätzlich:



- | | | |
|--|--|-----------|
| | 51344 Elektrolok BR 181.2 SAAR DB Ep. IV, beige-blau | 184,99 €* |
| | 51345 Elektrolok BR 181.2 SAAR DB Ep. IV, beige-blau, inkl. mfx-fähigem Decoder | 224,99 €* |
| | 51346 Elektrolok / Sound BR 181.2 SAAR DB Ep. IV, beige-blau | 274,99 €* |
| | 51347 Elektrolok / Sound BR 181.2 SAAR DB Ep. IV, beige-blau, inkl. mfx-fähigem Sound Decoder | 284,99 €* |

ELEKTROLOK BR 185.2

NEU
2021



Quelle: Martin Priebis

- 59158 Elektrolok BR 185 601 HSL Ep. VI 129,99 €*
- 59058 Elektrolok BR 185 601 HSL Ep. VI, inkl. mfx-fähigem Decoder 169,99 €*

NEU
2021



- 59156 Elektrolok BR 5400 Green Cargo DK Ep. VI 139,99 €*
- 59157 Elektrolok / Sound BR 5400 Green Cargo DK Ep. VI 229,99 €*
- 59057 Elektrolok / Sound BR 5400 Green Cargo DK Ep. VI, inkl. mfx-fähigem Sound Decoder 239,99 €*



59046 Elektrolok BR 185.2 „IGE“ Ep. VI 149,99 €*



59147 Elektrolok BR 185.2 „MKB“ Ep. VI 129,99 €*

ELEKTROLOK BR 185.2



59148 E-Lok BR 185 641-8 „HVLE“ Ep. VI 129,99 €*
 59048 E-Lok BR 185 641-8 „HVLE“ Ep. VI 149,99 €*



59154 E-Lok BR 185.2 Kombiverkehr Ep. VI 129,99 €*
 59054 E-Lok BR 185.2 Kombiverkehr Ep. VI 149,99 €*

PIKO Sound-Modul für BR 185.2:
 # 56193 PIKO Sound-Modul + Lautsprecher (siehe Seite 418)

Das PIKO Sound-Modul muss direkt an den PIKO SmartDecoder 4.1 # 56403 angeschlossen werden.

passendes Zubehör:

Für alle Loks BR 185.2 gilt:



Für alle AC-BR 185.2 gilt zusätzlich:



59540 Elektrolok BR 185.2 DB AG Ep. VI 129,99 €*



Die Seiten der Lok sind wie im Original mit unterschiedlichen Dekors bedruckt.



59349 E-Lok BR 241 „HECTORRAIL“ Ep. VI 149,99 €*





59155 E-Lok BR 482 Hamburg Rail Service Ep. VI 129,99 €*

ELEKTROLOK BR 186

NEU
2021



Foto: Ernesto Imperato

-  59770 Elektrolok BR 186 Medway Ep. VI 144,99 €*
-  59771 Elektrolok / Sound BR 186 Medway Ep. VI 234,99 €*



- 59953 Elektrolok BR 186 DB AG Ep. VI 134,99 €*
- 59853  Elektrolok BR 186 DB AG Ep. VI 174,99 €*



-  59955 Elektrolok BR 186 „FYRA“ Ep. VI 144,99 €*



-  59858  Elektrolok BR 186 2802 184,99 €*
Alpha Trains Ep. VI



  59961 E-Lok Re 186 BLS Cargo Ep. VI



Detail

PIKO Sound-Modul für BR 186:
56193 PIKO Sound-Modul +
Lautsprecher (siehe Seite 418)

Das PIKO Sound-Modul muss direkt
an den PIKO SmartDecoder 4.1
56403 angeschlossen werden.

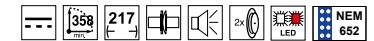

passendes Zubehör:

Für alle Loks BR 186 gilt:





Für alle AC-BR 186 gilt zusätzlich:



 59860  E-Lok BR 186 „FYRA“ Ep. VI 184,99 €*





 59962 E-Lok BR 186 NS Ep. VI 144,99 €*
 59862  E-Lok BR 186 NS Ep. VI 184,99 €*



 59969 Elektrolok EU43 PR Ep. VI 144,99 €*



ELEKTROLOK BR 186



 59864  El-Lok Re 486 „Alpinisti“ BLS Ep. VI

184,99 €*



 59865  E-LokE.483 „Mercitalia Rail“ Ep. VI

184,99 €*

NEU
2021



 59868 Elektrolok BR 186 PCC Intermodal Ep. VI

144,99 €*

Abbildung entspricht
Original-Modellgröße

ELEKTROLOK BR 186



59867 E-Lok BR 186 „Lokomotion“ Ep. VI 179,99 €*



59968 Elektrolok BR 386 „Regiojet“ Ep. VI 144,99 €*



97747 Elektrolok BR 186 SNCB Ep. VI

EXKLUSIVMODELL -
ist nur in Belgien erhältlich!

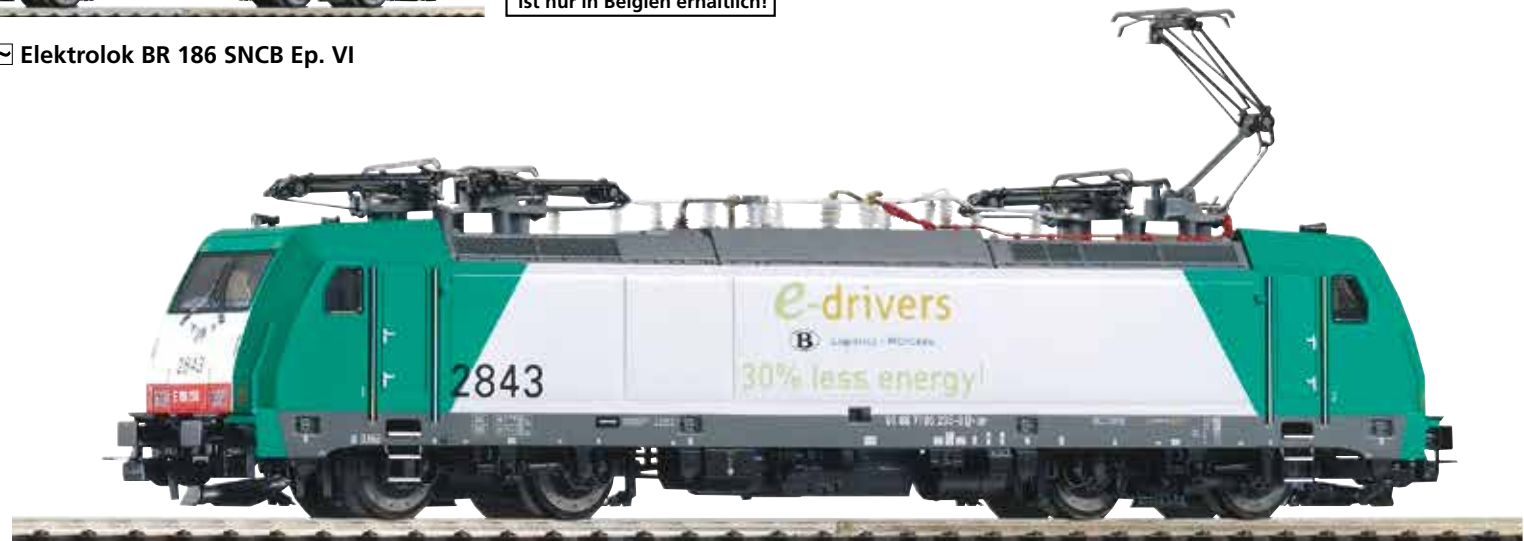

97757 Elektrolok 2843 „e-drivers“ SNCB NMBS Ep. VI
 97758 Elektrolok 2843 „e-drivers“ SNCB NMBS Ep. VI

EXKLUSIVMODELL -
ist nur in Belgien erhältlich!

PIKO Sound-Modul für BR 186:
56193 PIKO Sound-Modul +
Lautsprecher (siehe Seite 418)

Das PIKO Sound-Modul muss direkt
an den PIKO SmartDecoder 4.1
56403 angeschlossen werden.

passendes Zubehör:

Für alle Loks BR 186 gilt:



Für alle AC-BR 186 gilt zusätzlich:



ELEKTROLOK BR 187

Die Baureihe 187, als erste Vertreterin aus der nunmehr dritten Traxx-Reihe von Bombardier, verkörpert eine hochmoderne elektrische Drehgestell-Lokomotive für Systeme mit 15 kV und 16,7 Hz sowie 25 kV 50 Hz Wechselstrom. Als Besonderheit besitzt die neue Maschine einen 180-kW-Dieselmotormotor, mit dem sie in der Lage ist, kurze, nicht mit Oberleitung überspannte Anschlussabschnitte mit etwa 50 km/h zu überfahren. Die Lokomotive wurde unter Nutzung konstruktiver Erfahrungen mit der US-amerikanischen Hybridlokomotive ALP-45DP entwickelt. Das private EVU LTE setzt die BR 187 mit Lastmile Paket international ein.



51574 Elektrolok BR 187 WLE Ep. VI 169,99 €*



51588 Elektrolok BR 187 EP Cargo Ep. VI

169,99 €*

Abbildung entspricht Original-Modellgröße



51578 Elektrolok BR 187 LTE "Lord of the Rails" Ep. VI 169,99 €*
 51579  Elektrolok BR 187 LTE "Lord of the Rails" Ep. VI 209,99 €*

51585  Elektrolok BR 187 Stern & Hafferl Ep. VI, 209,99 €*
 inkl. mfx-fähigem Decoder

56445 PIKO SmartDecoder 4.1 Sound mit Lautsprecher (siehe Seite 37)
 # 56400 PIKO SmartDecoder 4.1 PluX22 multiprotokoll (siehe Seite 38)
 # 56401 PIKO SmartDecoder 4.1 PluX22 mfx (siehe Seite 38)

passendes Zubehör:

Für alle Loks BR 187 gilt:



Für alle AC-BR 187 gilt zusätzlich:





 51590 Elektrolok E.494 „MERCITALIA“ FS Ep. VI 169,99 €*
 51591 Elektrolok / Sound E.494 „MERCITALIA“ FS Ep. VI 259,99 €*

Abbildung entspricht Original-Modellgröße

FORM VARIANTE
2021



CAD Zeichnung

51544 Elektrolok BR E 91 DB Ep. III 259,99 €*



51545 Elektrolok / Sound BR E 91 DB Ep. III 349,99 €*

51546  Elektrolok / Sound BR E 91 DB Ep. III, inkl. mfx-fähigem Sound Decoder 359,99 €*

BR 191



Das Vorbild:

Zu den markantesten deutschen Elektrotriebfahrzeugen gehören die schweren Güterzugloks der Baureihe E 91. Der hohe Wiedererkennungswert, der ab 1925 von Krauss und WASSEG gelieferten Loks, ergibt sich durch zwei angetriebene Fahrzeugteile mit Winterthur-Schrägstangenantrieb und dem dazwischen gelagerten Mittelteil, das den Transformator aufnimmt. Von den zunächst 30 bestellten Fahrzeugen wurden 16 Maschinen an die Gruppenverwaltung Bayern abgeliefert, die übrigen 14 Exemplare gingen in das schlesische Netz. 1927 kam es zu einer Nachbestellung von 12 Loks, welche zusätzlich mit einer elektrischen Bremse und einem geänderten größeren Achsabstand ausgeführt wurden. Auch die drei Aufbauten unterschieden sich optisch stark von den zuvor gelieferten Maschinen.

In den 1930er-Jahren wurden die Lokomotiven neu verteilt, sodass sie auch von Stuttgart und Ulm aus eingesetzt wurden. Nach dem Zweiten Weltkrieg kamen die in der DDR verbliebenen Fahrzeuge nicht mehr zum Einsatz, die Bundesbahn hingegen modernisierte ihre 17 Exemplare und setzte sie als BR 191 noch bis 1975 ein.

Das Modell:

Elektroloks mit Stangenantrieben zählen zu den Glanzlichtern auf der Modellbahnanlage. Das oft archaische Äußere und die sichtbare Kraftübertragung strahlen die Faszination vergangener Eisenbahnepochen aus. Diese hat PIKO perfekt eingefangen und in den Maßstab 1:87 transferiert. Die konstruktive Symbiose aus hervorragender Modellumsetzung und ausgezeichneten Fahreigenschaften zeichnen den Charakter der neuentwickelten PIKO E 91. Die scharfen Gravuren des Gehäuses, gepaart mit einer hochfeinen Bedruckung und garniert mit äußerst filigranen Stromabnehmern machen die Lok zu einem Schmuckstück. Kraft schöpft sie aus einem fünfpoligen PIKO-Motor, zwei fein gewuchtete Schwungmassen sorgen auch bei schwieriger Gleislage für kontinuierliche Fahrt. Selbstverständlich verfügt das Modell über einen Lichtwechsel in LED-Technik mit roter Schlussbeleuchtung. Zusätzliche Beleuchtungsfunktionen können durch Nachrüstung eines Digitaldecoders geschaltet werden, für den einfachen Einbau steht eine PluX22-Schnittstelle nach NEM 658 zur Verfügung.

- # 56488 PIKO SmartDecoder 4.1 Sound mit Lautsprecher (siehe Seite 37)
- # 56400 PIKO SmartDecoder 4.1 PluX22 multiprotokoll (siehe Seite 38)
- # 56401 PIKO SmartDecoder 4.1 PluX22 mfx (siehe Seite 38)

passendes Zubehör:

Für alle E-Lok BR 191 gilt:



Für alle AC-BR 191 gilt zusätzlich:





- | | | |
|---|--|-----------|
| ✘ | 51540 Elektrolok BR 191 DB Ep. IV | 259,99 €* |
| ☑ | 51541 Elektrolok BR 191 DB Ep. IV, inkl. mfx-fähigem Decoder | 299,99 €* |
| 🔊 | 51542 Elektrolok / Sound BR 191 DB Ep. IV | 349,99 €* |
| ☑ | 51543 Elektrolok / Sound BR 191 DB Ep. IV, inkl. mfx-fähigem Sound Decoder | 359,99 €* |

Abbildung entspricht Original-Modellgröße

ELEKTROLOK BR 193 VECTRON

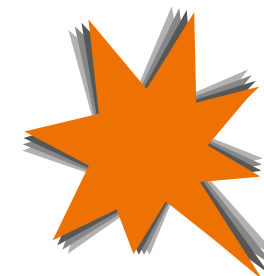
Alle Modelle auf dieser Doppelseite besitzen profilierte Radsätze und neue, sehr filigrane Stromabnehmer!



59198 Elektrolok Vectron 500 ÖBB 199,99 €*
Ep. VI, mit 4 Stromabnehmern
59098  Elektrolok Vectron 500 ÖBB 239,99 €*
Ep. VI, mit 4 Stromabnehmern, inkl. mfx-fähigem Decoder

59590 Elektrolok Vectron RTB Ep. VI, 174,99 €*
mit 4 Stromabnehmern
59390  Elektrolok Vectron RTB Ep. VI, 209,99 €*
mit 4 Stromabnehmern, inkl. mfx-fähigem Decoder



NEU
2021





 59598 Elektrolok BR 191 InRail Ep. VI 184,99 €*
 59599 Elektrolok / Sound BR 191 InRail Ep. VI 274,99 €*

Abbildung entspricht Original-Modellgröße

ELEKTROLOK BR 193 VECTRON



☒ 59084 ☐ Elektrolok Vectron BR 193 DB AG Ep. VI 194,99 €*



59196 Elektrolok Vectron BR 193 Flixtrain Ep. VI 174,99 €*
 59096 ☐ Elektrolok Vectron BR 193 Flixtrain Ep. VI, 214,99 €*
 inkl. mfx-fähigem Decoder



☐ 59090 ☐ Elektrolok Vectron FS Mercitalia Rail Ep. VI 204,99 €*



Passender Wagen: # 59673
 (siehe Seite 259)

56444 PIKO SmartDecoder 4.1 Sound mit Lautsprecher (siehe Seite 37)
 # 56401 PIKO SmartDecoder 4.1 PluX22 mfx (siehe Seite 38)
 # 56402 PIKO SmartDecoder 4.1 PluX16 (siehe Seite 38)

passendes Zubehör:

Für alle E-Loks Vectron gilt:



Für alle AC-Elektro Vectron gilt zusätzlich:



**NEU
2021**



☐ 59591 Elektrolok BR 193 Regiojet Ep. VI 184,99 €*
☐ 59391 ☐ Elektrolok BR 193 Regiojet Ep. VI, inkl. mfx-fähigem Decoder 224,99 €*

**NEU
2021**



☐ 59592 Elektrolok BR EB 3200 DSB Ep. VI 184,99 €*
☐ 59392 ☐ Elektrolok BR EB 3200 DSB Ep. VI, inkl. mfx-fähigem Decoder 224,99 €*

ELEKTROLOK BR 193 VECTRON

**NEU
2021**



Quelle: Franco Dell'Amico



59596 Elektrolok BR 191.1 InRail Ep. VI

184,99 €*
184,99 €*



59597 Elektrolok / Sound BR 191.1 InRail Ep. VI

274,99 €*
274,99 €*



Alle Modelle auf dieser Doppelseite
besitzen profilierte Radsätze und
neue, sehr filigrane Stromabnehmer!
(außer # 59180)



59189 E-Lok Vectron Gysev Ep. VI,
mit 4 Stromabnehmern

184,99 €*
184,99 €*

59089  E-Lok Vectron Gysev Ep. VI,
mit 4 Stromabnehmern

204,99 €*
204,99 €*



59192 E-Lok Vectron ELL Gysev Cargo Ep. VI

179,99 €*
179,99 €*

59092  E-Lok Vectron ELL Gysev Cargo Ep. VI,

inkl. mfx-fähigem Decoder



59194 Elektrolok Vectron Hupac BLS Ep. VI

59094  Elektrolok Vectron Hupac BLS Ep. VI,

inkl. mfx-fähigem Decoder



EXKLUSIVMODELL -
ist nur in der Schweiz erhältlich!



59199 Elektrolok Vectron Monte Ceneri

SBB CINT Ep. VI, mit 4 Stromabnehmern



EXKLUSIVMODELL -
ist nur in der Schweiz erhältlich!

ELEKTROLOK BR 193 VECTRON



 **59191 Elektrolok Vectron** 184,99 €*
ZSSK Ep. VI, mit 4 Stromabnehmern



 **59197 Elektrolok Vectron BR 193** 184,99 €*
ZSSK Ep. VI



 **59180 E-Lok Vectron BR 193** 174,99 €*
Transdev Sverige Snälltåget Ep. VI



Die Seiten der Lok sind wie im Original mit unterschiedlichen Dekors bedruckt.

- # 56444 PIKO SmartDecoder 4.1 Sound mit Lautsprecher (siehe Seite 37)
- # 56401 PIKO SmartDecoder 4.1 PluX22 mfx (siehe Seite 38)
- # 56402 PIKO SmartDecoder 4.1 PluX16 (siehe Seite 38)

passendes Zubehör:

Für alle E-Loks Vectron gilt:



Für alle AC-Elektro Vectron gilt zusätzlich:



NEU
2021



 **59594 Elektrolok BR 193 Mercitalia Ep. VI** 184,99 €*
 **59595 Elektrolok / Sound BR 193 Mercitalia Ep. VI** 274,99 €*

ELEKTROLOK BR 193 VECTRON



Seit 2011 betreibt DB Regio Bayern das fünfteilige Liniennetz des Franken-Thüringen-Express (FTX). Mit Verlängerung der Linien von Jena nach Leipzig verkehren die Züge des FTX mittlerweile auch in Sachsen-Anhalt und Sachsen. So verbinden sie insgesamt 17 Städte und 18 Gemeinden, auf 52 Stationen. Auf der Strecke Nürnberg–Sonneberg verkehrt der RE 49 im Zweistundentakt. Das Fehlen des Zugsicherungssystems ETCS in den Doppelstocksteuerwagen, macht den Einsatz von zwei Lokomotiven nötig. Zum Einsatz kommen Elektrolokomotiven der Baureihe 193. Die vom Hersteller Siemens als Vectron bezeichneten Elektrolokomotiven erreichen mit den Doppelstock-Garnituren eine Höchstgeschwindigkeit von 160 km/h.

In enger Anlehnung an das Vorbild offeriert PIKO ein thematisch passendes Zugset mit zwei angetriebenen Lokomotiven mit unterschiedlichen Betriebsnummern. Vorbildgetreu sind beide Vectron-Maschinen in Railpool-Bedruckung gestaltet. Zusätzlich enthalten sind ein Doppelstock-Personenwagen der 1./2. sowie ein Wagen der 2. Klasse. Technische Highlights sind der fahrtrichtungsabhängige weiß/rote LED-Lichtwechsel, der präzise gefertigte Zinkdruckgussrahmen, das aufwendig bedruckte Gehäuse, der kräftige Motor mit Schwungmasse und Kupplungsschächte nach NEM 362 an allen Fahrzeugen. Mit ihren PluX22-Schnittstellen sind die Loks bestens für den Einbau von Digitaldecodern gerüstet. Die Wechselstromversionen verfügen jeweils über werkseitig eingebaute mfx-fähige Decoder.

Wie beim Original, werden beide Loks mit attraktiver Werbung für PIKO gestaltet.

NEU
2021

E-Lok BR 193 Vectron mit profilierten Radsätzen und neuen, sehr filigranen Stromabnehmern!



58115 Zugset Franken-Thüringen-Express Ep. VI
58215 Zugset Franken-Thüringen-Express Ep. VI

399,99 €*
479,99 €*

ELEKTROLOK BR 193 VECTRON



59874 Elektrolok Vectron BR 193 ELL Ep. VI 179,99 €*



59882 E-Lok Vectron BR 193 Captrain 184,99 €*
Ep. VI, mit 4 Stromabnehmern



97724 E-Lok Vectron BR 193 "SIEMENS 160" Ep. VI
 97725 E-Lok Vectron BR 193 "SIEMENS 160" Ep. VI

EXKLUSIVMODELL -
ist nur in Finnland erhältlich!



97794 E-Lok Vectron Hupac SBB
CINT Nightpiercer Ep. VI

EXKLUSIVMODELL -
ist nur in der Schweiz erhältlich!

- # 56444 PIKO SmartDecoder 4.1 Sound mit Lautsprecher (siehe Seite 37)
- # 56401 PIKO SmartDecoder 4.1 PluX22 mfx (siehe Seite 38)
- # 56402 PIKO SmartDecoder 4.1 PluX16 (siehe Seite 38)

passendes Zubehör:

Für alle E-Loks Vectron gilt:

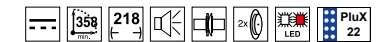

Für alle AC-Elektro Vectron gilt zusätzlich:



Für die Sitzwagen gilt:

ELEKTROLOK Rh 1010 / 1110



FORM VARIANTE
2021



Quelle: Manfred Smahel

Das Vorbild:

Nachdem die Österreichischen Bundesbahnen ÖBB in den 1950er-Jahren ihre wichtigsten Fernstrecken wieder mit 120 km/h Höchstgeschwindigkeit sowie elektrifiziert betreiben konnten, entstand das Bedürfnis nach einer modernen Elektrolokomotive, die eine Höchstgeschwindigkeit von 130 km/h bei einer Leistung von 3000 kW erreichen sollte. 1955 erstmals geliefert, gelangten die Maschinen sofort in den Schnellzugdienst, wo sie sich u. a. auf der West- und der Südbahn sowie am Semmering bestens bewährten. Zunächst, die mit Abstand schnellsten E-Loks Österreichs, galten sie wegen ihrer sprichwörtlichen Zuverlässigkeit schon bald als eine der wichtigsten Stützen des hochwertigen Reisezugdienstes. Um 2000 besaßen die ÖBB immer noch 18 Exemplare, und erst 2003 wurden die letzten Maschinen ausgemustert. Neun Loks blieben bis heute erhalten.

51772 Elektrolok Rh 1010 ÖBB Ep. IV

184,99 €*



51773 Elektrolok / Sound Rh 1010 ÖBB Ep. IV

274,99 €*

51774  Elektrolok / Sound Rh 1010 ÖBB Ep. IV,
inkl. mfx-fähigem Sound Decoder

289,99 €*



51770 Elektrolok Rh 1010 ÖBB Ep. IV

184,99 €*

51771  Elektrolok Rh 1010 ÖBB Ep. IV, inkl. mfx-fähigem Decoder

224,99 €*

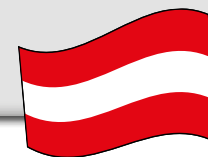

Das Modell:

Das technisch anspruchsvolle und zeitgemäße PIKO Expert Modell der ÖBB BR 1010 zeichnet sich durch eine präzise Umsetzung seiner Vorbildlokomotive mit feinsten Lackierung und Bedruckung aus.

Das Modell setzt präzise das Vorbild der Lokomotive 1010 013-9 mit allen relevanten Details, u.a. mit alten Drehgestell-Traversen, filigranen Stromabnehmern mit passenden feinen Isolatoren, kleinen Lüftern, serienmäßig montierten freistehenden Griffstangen und abblendbaren Scheinwerfern um. Ausgerüstet mit einem starken fünfpoligen Motor, der mit zwei präzise ausgewuchteten Schwungmassen kombiniert wurde, überzeugt das PIKO Modell mit hoher Zugkraft, ausgezeichneter Laufkultur und vorbildgerechter Maximalgeschwindigkeit.

Die Modelle sind mit einer PluX22 Schnittstelle für den Digitalbetrieb und eine unkomplizierte Nachrüstung mit einem Sounddecoder mit großem Lautsprecher vorbereitet. Die Führerstandsbeleuchtungen und der fahrtrichtungsabhängige Lichtwechsel weiß/rot sind mit einem PluX22 Decoder digital schaltbar.

56463 / # 56479 PIKO SmartDecoder 4.1
Sound mit Lautsprecher (siehe Seite 37)
56400 PIKO SmartDecoder 4.1
PluX22 multiprotokoll (siehe Seite 38)
56401 PIKO SmartDecoder 4.1
PluX22 mfx (siehe Seite 38)

passendes Zubehör:

Für alle Loks Rh 1010 / 1110 gilt:



Für alle AC-Rh 1010 gilt
zusätzlich: Dec
PluX22



51768 Elektrolok Rh 1010 ÖBB Ep. III, grün + erhabenes Logo

51769 Elektrolok Rh 1010 ÖBB Ep. III, grün + erhabenes Logo, inkl. mfx-fähigem Decoder

184,99 €*

224,99 €*

Abbildung entspricht
Original-Modellgröße

NEU
2021



Foto: Christoph Kirchner

Das Vorbild:

Nach dem 2. Weltkrieg bestand bei den Österreichischen Bundesbahnen ein hoher Bedarf an neuen Elektrolokomotiven, um ältere Dampflokomotiven zeitnah ablösen zu können. Dies führte u.a. zur Entwicklung der Neubaulokomotive Rh 1041.

Zwischen 1951 und 1953 wurden 25 Exemplare der bis zu 90 km/h schnellen (aber nur für 80 km/h zugelassenen) und 83 Tonnen schweren Rh 1041 mit Achsformel Bo'Bo' in Dienst gestellt und u.a. in Attnang-Puchheim, Selzthal und Bischofshofen stationiert. Das Hauptaufgabenfeld der 15,32 m langen Elektrolok umfasste überwiegend den Regional- und Güterzugverkehr, in den letzten Einsatzjahren jedoch auch der Rangierdienst.

51892 Elektrolok Rh 1041 ÖBB Ep. IV

174,99 €*
*



51893 Elektrolok / Sound Rh 1041 ÖBB Ep. IV

264,99 €*
*

51894  Elektrolok / Sound Rh 1041 ÖBB Ep. IV,
inkl. mfx-fähigem Sound Decoder

274,99 €*
*



51886 Elektrolok Rh 1041 ÖBB Ep. IV

174,99 €*
*

51887  Elektrolok Rh 1041 ÖBB Ep. IV, inkl. mfx-fähigem Decoder

209,99 €*
*



51888 Elektrolok / Sound Rh 1041 ÖBB Ep. IV

264,99 €*
*

51889  Elektrolok / Sound Rh 1041 ÖBB Ep. IV, inkl. mfx-fähigem Sound Decoder

274,99 €*
*

ELEKTROLOK Rh 1041

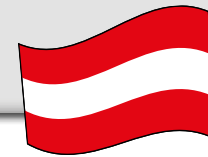

PIKO

zur Modellvorstellung
auf Youtube



Die markanten Maschinen mit ihrer elektrischen Ausrüstung von AEG, BBC, ELIN und SSW bewährten sich in dem zuge- wiesenen Einsatzgebiet hervorragend. Bis Ende 2003 wurden alle Fahrzeuge der Reihe während eines grundlegenden Modernisierungsprozesses bei den ÖBB aus dem aktiven Dienst ausgemustert. Einige Exemplare sind als Museums- lokomotiven erhalten, darunter 1041.15, die wieder weitge- hend in den Ursprungszustand umgebaut wurde.



51881 Elektrolok Rh 1041 ÖBB Ep. IV, 214,99 €*
inkl. mfx-fähigem Decoder

- # 56420 PIKO SmartDecoder 4.1 Sound mit Lautsprecher (siehe Seite 37)
- # 56400 PIKO SmartDecoder 4.1 PluX22 multiprotokoll (siehe Seite 38)
- # 56401 PIKO SmartDecoder 4.1 PluX22 mfx (siehe Seite 38)

passendes Zubehör:

Für alle E-Lok Rh 1041 gilt:

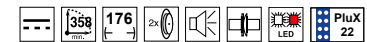

Für alle AC-Rh 1041 gilt zusätzlich:



passende, vorbildgerechte Zugbildung:



1041 ÖBB Kbms ÖBB Kbms ÖBB Kesselwg. „ÖMV“



51883 Elektrolok / Sound Rh 1041 ÖBB Ep. IV, 274,99 €*
inkl. mfx-fähigem Sound Decoder





51890 Elektrolok Rh 1041 ÖBB Ep. IV 174,99 €*
51891 Elektrolok Rh 1041 ÖBB Ep. IV, inkl. mfx-fähigem Decoder 214,99 €*

FORM VARIANTE
2021



Aufnahme: Manfred Smahel

Rh 1044
ÖBB

- | | |
|---|-----------|
| 51624 Elektrolok Rh 1144 ÖBB Ep. VI | 199,99 €* |
| 51625  Elektrolok Rh 1144 ÖBB Ep. VI, <u>inkl. mfx-fähigem Decoder</u> | 239,99 €* |
|  51626 Elektrolok / Sound Rh 1144 ÖBB Ep. VI | 289,99 €* |
| 51627  Elektrolok / Sound Rh 1144 ÖBB Ep. VI, <u>inkl. mfx-fähigem Sound Decoder</u> | 299,99 €* |

Das Vorbild:

Anfang der 1970er-Jahre machten die ÖBB in importierten Elektroloks erste Erfahrungen mit der Thyristor-Technik. Die positiven Ergebnisse bewegten die ÖBB eine eigene Neukonstruktion anzustoßen. So entstanden bei SGP, BBC, ELIN und Siemens ab 1976 die universell einsetzbaren Lokomotiven der Reihe 1044. Nach Beseitigung verschiedener Kinderkrankheiten entwickelten sich die 5280 kW starken und maximal 160 km/h schnellen Elektroloks zu Rückgrat und Gesicht der ÖBB. Mit insgesamt 217 gefertigten Maschinen konnte die Reihe 1044 im gesamten elektrifizierten Netz der ÖBB angetroffen werden. Regelmäßig kamen die 1044 auch mit Reise- und Güterzügen nach Deutschland, zeitweise sogar bis nach Hamburg. Mit Indienststellung der Taurus-Lokomotiven 1016, 1116 und 1216 wurden die 1044 aus den Paradeleistungen verdrängt und kommen inzwischen überwiegend vor Güter- und Regionalzügen zum Einsatz.

ELEKTROLOK Rh 1044

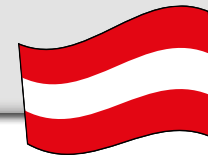

PIKO

FORM NEU
2021



Aufnahme: Manfred Smahel

- | | |
|---|-----------|
| 51620 Elektrolok Rh 1044 ÖBB Ep. IV | 199,99 €* |
| 51621 Elektrolok Rh 1044 ÖBB Ep. IV, inkl. mfx-fähigem Decoder | 239,99 €* |
| 51622 Elektrolok / Sound Rh 1044 ÖBB Ep. IV | 289,99 €* |
| 51623 Elektrolok / Sound Rh 1044 ÖBB Ep. IV, inkl. mfx-fähigem Sound Decoder | 299,99 €* |

Das Modell:

Mit der neukonstruierten PIKO 1044/1144 wird es erstmals auch authentische Modelle der hohen Ordnungsnummern dieser Baureihe in 1:87 geben. Das charaktervolle Lokgesicht des einstigen ÖBB-Paradepferds wurde in der Modellumsetzung hervorragend getroffen, ebenso die markante Seitenpartie der Fahrzeuge, die mit den ausgeprägten Sicken und den typischen „Bullaugen“ durchaus Herausforderungen an den Formenbau stellte. Der dabei entstandene Eindruck idealer optischer Wirkung setzt sich in den Drehgestellen der Lokomotive fort. Nicht zuletzt weiß die neue 1044 technisch zu überzeugen: Ein fünfpoliger PIKO Motor, auf dessen Welle zwei fein gewuchtete Schwungmassen sitzen, sorgt für gleichmäßigen Vortrieb. Modellbahner, die den Digitalbetrieb bevorzugen, profitieren von der modernen PluX22-Schnittstelle – sie erlaubt den Einbau eines Digitaldecoders mit wenigen Handgriffen. Die Mittelleiter-Ausführungen des Modells sind werkseitig mit mfx®-fähigen Digitaldecodern ausgestattet. Der heute obligatorische Lichtwechsel wurde wie die attraktive Führerpultillumination in zeitgemäßer LED-Technik realisiert. Nicht selbstverständlich ist hingegen die beim PIKO Modell ebenfalls vorhandene und im Digitalbetrieb schaltbare Beleuchtung des Führerstandes.

- # 56492 PIKO SmartDecoder 4.1 Sound mit Lautsprecher (siehe Seite 37)
- # 56400 PIKO SmartDecoder 4.1 PluX22 multiprotokoll (siehe Seite 38)
- # 56401 PIKO SmartDecoder 4.1 PluX22 mfx (siehe Seite 38)

passendes Zubehör:

Für alle E-Lok Rh 1044 gilt:

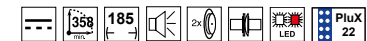

Für alle AC-Rh 1044 gilt zusätzlich:



Das Modell:

Das PIKO Expert Modell der Reihe 1100 der Niederländischen Staatsbahnen (NS) überzeugt mit einem gelungenen Formenbau, stimmigen Dachrundungen und vielen angesetzten Teilen, wie feine Isolatoren und Stromabnehmer, freistehende Griffstangen und Treppen. Das Modell besitzt die passenden Lampenformen, scharf gravierte Drehgestellblenden mit realistischen Federpaketnachbildungen und originalgetreue Nachbildungen der Pufferbohlen. Die Beleuchtung erfolgt mittels LEDs. Die Führerstand- und Maschinenraumbeleuchtungen sowie die fahrtrichtungsabhängig funktionierenden Front- und Schlusslichter sind mit einem PluX22-Decoder digital schaltbar. Der schwere Rahmen aus Zinkdruckguss und der Motor mit zwei großen, präzise ausgewuchten Schwungmassen sorgen für ausgezeichnete Fahreigenschaften und hohe Zugkräfte. Das Modell verfügt über eine aufgeräumte Platine mit PluX22-Schnittstelle und ist für eine unkomplizierte Nachrüstung mit Sounddecoder und großem Lautsprecher vorbereitet.



NEU
2021



51377 Elektrolok Rh 1100 NS Ep. IV, grau-gelb

194,99 €*
 284,99 €*
 294,99 €*



51378 Elektrolok / Sound Rh 1100 NS Ep. IV, grau-gelb
 51379  Elektrolok / Sound Rh 1100 NS Ep. IV, grau-gelb,
 inkl. mfx-fähigem Sound Decoder

ELEKTROLOK Rh 1100 NS



PIKO



51360 Elektrolok Rh 1100 NS Ep. IV

194,99 €*

51361  Elektrolok Rh 1100 NS Ep. IV, inkl. mfx-fähigem Decoder

234,99 €*



51363  Elektrolok / Sound Rh 1100 NS Ep. IV, inkl. mfx-fähigem Sound Decoder

294,99 €*

56436 PIKO SmartDecoder 4.1 Sound mit Lautsprecher (siehe Seite 37)

56400 PIKO SmartDecoder 4.1 PluX22 multiprotokoll (siehe Seite 38)

56401 PIKO SmartDecoder 4.1 PluX22 mfx (siehe Seite 40)

passendes Zubehör:

Für alle E-Lok Rh 1100 gilt:



Für alle AC-Rh 1100 gilt zusätzlich:



51364 Elektrolok Rh 1100 NS Ep. III, blau

194,99 €*

51365  Elektrolok Rh 1100 NS Ep. III, blau, inkl. mfx-fähigem Decoder

229,99 €*



 51366 Elektrolok / Sound Rh 1100 NS Ep. III, blau

279,99 €*

51367  Elektrolok / Sound Rh 1100 NS Ep. III, blau, inkl. mfx-fähigem Sound Decoder

289,99 €*



51368 Elektrolok Rh 1100 NS Ep. IV, gelb-grau

194,99 €*

51369  Elektrolok Rh 1100 NS Ep. IV, gelb-grau, inkl. mfx-fähigem Decoder

229,99 €*



51370 Elektrolok / Sound Rh 1100 NS Ep. IV, gelb-grau

279,99 €*

51371  Elektrolok / Sound Rh 1100 NS Ep. IV, gelb-grau, inkl. mfx-fähigem Sound Decoder

289,99 €*

ELEKTROLOK Rh 1216



59818  Elektrolok Rh 1216 RailAdventure Ep. VI, inkl. mfx-fähigem Decoder

199,99 €*



59910 E-Lok BR 183 „Train of Ideas“ Ep. VI

154,99 €*





 59900 Elektrolok Rh 1216 234 ÖBB Ep. VI
 59800 Elektrolok Rh 1216 234 ÖBB Ep. VI

159,99 €*
 199,99 €*

Abbildung entspricht Original-Modellgröße

ELEKTROLOK Rh 1216



 59811  E-Lok Rh 1216 955 „WLC ROLAND“ Ep. VI 199,99 €*



 59916 Elektrolok Rh E.190 Railjet Ep. VI 159,99 €*

PIKO Sound-Modul für Rh 1216:
56196 PIKO Sound-Modul +
Lautsprecher (siehe Seite 418)

Das PIKO Sound-Modul muss direkt
an den PIKO SmartDecoder 4.1
56403 angeschlossen werden.

passendes Zubehör:

Für alle Rh 1216 gilt:



Für alle AC-Rh 1216 gilt zusätzlich:





Die Seiten der Lok sind wie im Original mit
unterschiedlichen Dekors bedruckt.



59904 E-Lok BR 183 002 „ARRIVA“ Ep. VI 154,99 €*



 58131 Set E-Lok Rh 1216, zwei Personen- und ein Steuerwagen mit Lichtwechsel weiß/rot Railjet ÖBB Ep. VI 279,99 €*
 58132  Set E-Lok Rh 1216, zwei Personen- und ein Steuerwagen mit Lichtwechsel weiß/rot Railjet ÖBB Ep. VI 319,99 €*



Weitere Modelle von den Personenwagen Railjet finden Sie auf Seite 346

FORM NEU
2021



Quelle: Marcel Richard

97200 Elektrolok Rh Ae 6/6 Ticino 11401 SBB Ep. VI



97202 Elektrolok / Sound Rh Ae 6/6 Ticino 11401 SBB Ep. VI

97203  Elektrolok / Sound Rh Ae 6/6 Ticino 11401 SBB Ep. VI, inkl. mfx-fähigem Sound Decoder

Das Vorbild:

Durch ein immer höheres Verkehrsaufkommen auf der Gotthardstrecke bei Schnell- und Güterzügen in den Nachkriegsjahren beschäftigen sich die SBB mit einem neuen Loktyp für diese wichtige Verbindungstrecke. 1949 erteilte die SBB den Auftrag zum Bau von zwei Prototypen an SLM, BBC, MFO und SAAS. Als Vorbild diente die von SLM und MFO gebaute Lokomotive vom Typ CC 6051, die 1950 an die SNCF geliefert wurde. 1952/53 wurden beide Prototypen Ae 6/6 11401 und 11402 mit ihren zwei dreiachsigen Drehgestellen und die selbsttragende Konstruktion des Lokkastens von der SBB abgenommen. Trotz einiger Kinderkrankheiten erfüllten die Maschinen die Vorschriften des Pflichtenheftes und wurden ausführlich auf der Gotthardstrecke getestet. 1954 erfolgte die Bestellung von weiteren 12 Lokomotiven, Ae 6/6 11403 – 11414, bis 1966 wurden insgesamt 120 der formschönen und starken Maschinen in Dienst gestellt. Die ursprünglich im grünen Anstrich gelieferten Loks erhielten später einen roten Anstrich, 2006 wurden noch 14 Lokomotiven im SBB Cargo Look umlackiert. Am 17. Dezember 2013 endete die Dienstzeit der Ae 6/6 bei den SBB. Einige Lokomotiven wurden vom Schneidebrenner verschont und sind für historische Fahrten oder als Denkmallok der Welt erhalten geblieben

EXKLUSIVMODELLE -
Alle Modelle auf dieser Doppelseite
sind nur in der Schweiz erhältlich!



CAD Zeichnung

ELEKTROLOK Ae 6/6



PIKO

FORM NEU
2021



Quelle: C. Ochsner

97204 Elektrolok Rh Ae 6/6 Thun SBB Ep. IV



97205 Elektrolok / Sound Rh Ae 6/6 Thun SBB Ep. IV

97206  Elektrolok / Sound Rh Ae 6/6 Thun SBB Ep. IV, inkl. mfx-fähigem Sound Decoder

Das Modell:

Auch nach fast 70 Jahren Einsatzzeit zeigen sich die Lokomotiven der Reihe Ae 6/6 dank ihrer zeitlosen Eleganz als besonders anmutige Maschinen. Und PIKO gelingt es bei dieser Modellumsetzung einer Schweizer Kultlokomotive einmal mehr dem Vorbild ein würdiges Denkmal zu setzen. Besonderheiten wie die geraden Eckfenster, die unterschiedlichen Ausführungen der Umlaufbleche an der Front und die charakteristischen Dachausführungen sowie die Ausführungen der Drehgestelle wurden bei den Prototypen und Serienmaschinen natürlich konsequent beachtet. Die PIKO Ae 6/6 überzeugt hierbei gleichermaßen durch einen schweren Metalldruckgussrahmen mit fein detailiertem Gehäuse, feinste Lackierung und Bedruckung, erhabene Lokbeschriftung und filigranen Metall-Pantographen. Der fünfpolige, kugelgelagerte Motor sorgt mit zwei Schwungmassen für ausgezeichnete Fahreigenschaften. Der LED-Lichtwechsel erfolgt fahrtrichtungsabhängig weiß/rot und ist wie die Führerstandsinnenbeleuchtung mit einem PluX22 Decoder digital schaltbar. Zu den weiteren Highlights zählen die detailverliebte Maschinenraumnachbildung, die mit der ebenfalls schaltbaren Beleuchtung hervorragend zur Geltung kommt, sowie die Führerpultbeleuchtung. Bremsschläuche zum Nachrüsten liegen bei.

56495 PIKO SmartDecoder 4.1 Sound mit Lautsprecher (siehe Seite 37)

56400 PIKO SmartDecoder 4.1 PluX22 multiprotokoll (siehe Seite 38)

56401 PIKO SmartDecoder 4.1 PluX22 mfx (siehe Seite 38)

passendes Zubehör:

Für alle E-Lok Ae 6/6 gilt:

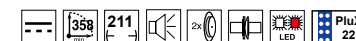

Für alle AC-Ae 6/6 gilt zusätzlich:



Ae 6/6



SBB CFF FFS

ELEKTROLOK Ae 4/7

Das Vorbild:

Die Schweizerischen Bundesbahnen benötigten ab den 1920er-Jahren leistungsstärkere Universal-Lokomotiven, um den gestiegenen Ansprüchen im Schienenverkehr gerecht zu werden. Nach den guten Erfahrungen mit dem Buchli-Antrieb orderten die SBB zwei Prototypen der Ae 4/7 mit vier Triebachsen und drei Laufachsen. Bis 1934 wurden insgesamt 127 Ae 4/7 ausgeliefert. Die gelungene Konstruktion machte die Ae 4/7 zu einer der langlebigsten Lokomotiv-Baureihen in der Schweiz. Während der mechanische Teil von der SLM produziert wurde, stammen die weiteren Komponenten in vier Serien von Brown Boveri & Cie. (BBC), der Maschinenfabrik Oerlikon (MFO) und der Société Anonyme des Ateliers de Sécheron (SAAS). Zu Beginn wurden die Ae 4/7 auch vor Schnellzügen eingesetzt. Nach dem Einbau von Vielfachsteuerung konnten die Lokomotiven auch schwere Güterzüge übernehmen. Nicht vielfachgesteuerte Loks zogen hauptsächlich Regional- und leichte Güterzüge. Die letzten fahrplanmäßigen Einsätze der Ae 4/7 der SBB fanden 1996 statt, viele Lokomotiven sind nicht betriebsfähig museal erhalten.



Aufnahme: C. Ochsner



97782 2er Set Elektrolok Ae 4/7 SAAS SBB Ep. IV



97784 2er Set Elektrolok / Sound Ae 4/7 SAAS SBB Ep. IV



Das Modell:

Mit dem hervorragend detaillierten Modell der E-Lok der Reihe Ae 4/7 setzt PIKO der legendären Kultlokomotive aus der Schweiz ein würdiges Denkmal. Das PIKO Modell überzeugt durch die stimmige Umsetzung aller relevanten Details der Vorbildmaschine. Hervorzuheben sind die feinen Radsätze und die exakte Nachbildung des Buchli-Antriebes sowie die vorbildgerechte Dachausrüstung mit filigranen Stromabnehmer. Die Lampen sind wie die Griffstangen und viele Ätzteile einzeln angesetzt. Die Führerstand- und die Maschinenraumbeleuchtungen sowie die fahrtrichtungsabhängig funktionierenden Front- und Schlusslichter sind mit PluX22-Decoder digital schaltbar. Das mit einem Zinkdruckgussrahmen versehene Modell verfügt über einen fünfpoligen Motor mit zwei Schwungmassen für hervorragende Fahreigenschaften und zwei Haftreifen für hohe Zugkräfte. Austauschbare Teile, wie Aufstiegsleitern und Luftkessel, für den Vitrineneinsatz liegen bei. Eine Nachrüstung mit Sound und größtmöglichem Lautsprecher ist auf der aufgeräumten Platine mit PluX22-Schnittstelle vorbereitet.

- # 56467 MFO PIKO SmartDecoder 4.1 Sound mit Lautsprecher (siehe Seite 37)
- # 56478 BBC PIKO SmartDecoder 4.1 Sound mit Lautsprecher (siehe Seite 37)
- # 56400 PIKO SmartDecoder 4.1 PluX22 multiprotokoll (siehe Seite 38)
- # 56401 PIKO SmartDecoder 4.1 PluX22 mfx (siehe Seite 38)

passendes Zubehör:

Für die Lok der Ae 4/7 gilt:



Für alle AC-Ae 4/7 gilt zusätzlich:



EXKLUSIVMODELLE -
Alle Modelle auf dieser Doppelseite sind nur in der Schweiz erhältlich!



51783 Elektrolok Ae 4/7 BBC 10913 SBB Ep. IV, inkl. mfx-fähigem Decoder



51784 Elektrolok / Sound Ae 4/7 BBC 10913 SBB Ep. IV



51785 Elektrolok / Sound Ae 4/7 BBC 10913 SBB Ep. IV, inkl. mfx-fähigem Sound Decoder

Abbildung entspricht Original-Modellgröße

ELEKTROLOK EU/EP 07 PKP

NEU
2021



Foto: Ryszard Boduszek

96382 Elektrolok EU07-336 PKP Cargo Ep. VI

184,99 €*



96376 Elektrolok EU07-327 Captrain Ep. VI

184,99 €*



96377 Elektrolok EU06-08 PKP Ep. V

184,99 €*



96381 Elektrolok EU07-364 PKP Ep. V

184,99 €*

ELEKTROLOK EU/EP 07 PKP

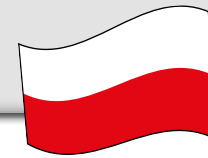

PIKO

NEU
2021



Foto: Damian Szarek

96383 Elektrolok EP08-013 PKP Ep. VI

184,99 €*

- # 56452 PIKO SmartDecoder 4.1 Sound mit Lautsprecher (siehe Seite 37)
- # 56400 PIKO SmartDecoder 4.1 PluX22 multiprotokoll (siehe Seite 38)
- # 56401 PIKO SmartDecoder 4.1 PluX22 mfx (siehe Seite 40)

passendes Zubehör:

Für alle Loks PKP EU/EP 07 gilt:

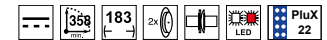

96380 Elektrolok EU07-123 PKP Ep. IV

184,99 €*

Abbildung entspricht
Original-Modellgröße

Das Vorbild:

Ab 1958 begann bei Pafawag in Breslau die Serienfertigung der ersten polnischen Güterzug-Elektrolokomotive. Zwei Proto-typen sowie die ersten 18 Serienmaschinen wurden ausgiebig getestet, sodass es bei den folgenden zunächst 70 Exemplaren zu konstruktiven Änderungen kam. Bis 1971 wurden insgesamt 658 Loks dieses Typs ausgeliefert. Die für eine Höchstgeschwindigkeit von 100 km/h zugelassenen Maschinen waren in ihrer Leistung so ausgelegt, dass sie einen 2400 t schweren Güterzug in der Ebene mit 70 km/h befördern konnten. Die ET21 war lange Zeit auf praktisch allen elektrifizierten Strecken in Polen anzutreffen. Mit steigenden Stückzahlen der ET22 wurden die Loks jedoch immer mehr in den Süden des Landes zurückgedrängt. Ursprünglich sollten die ET21 bereits 2002 ausgemustert sein, sie hielten sich aber erheblich länger und stehen bei privaten Verkehrsunternehmen teils noch im Einsatz.

ET21

PKP

FORM VARIANTE

2021



51603 Elektrolok ET21-442 PKP Ep. V

179,99 €*

Abbildung entspricht
Original-Modellgröße

ELEKTROLOK ET21 PKP

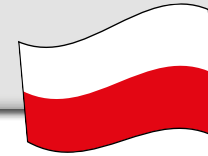

PIKO

FORM NEU
2021



Foto: Ryszard Boduszek

- # 56489 PIKO SmartDecoder 4.1 Sound mit Lautsprecher (siehe Seite 37)
- # 56400 PIKO SmartDecoder 4.1 PluX22 multiprotokoll (siehe Seite 38)
- # 56401 PIKO SmartDecoder 4.1 PluX22 mfx (siehe Seite 38)

passendes Zubehör:

Für alle E-Lok ET21 gilt:

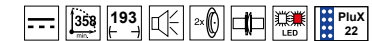

Für alle Sound AC-ET21 gilt zusätzlich:



- | | | |
|--|---|-----------|
| | 51600 Elektrolok ET21 PKP Ep. IV | 179,99 €* |
| | 51602 Elektrolok / Sound ET21 PKP Ep. IV | 269,99 €* |
| | 51601 Elektrolok / Sound ET21 PKP Ep. IV, inkl. mfx-fähigem Sound Decoder | 279,99 €* |

Das Modell:

Ein zeitgemäßes Modell der PKP ET21 wird sicher vielen Freunden der Eisenbahn in unserem Nachbarland das Herz aufgehen lassen, zählt die Güterzuglok doch zu den Meilensteinen des Traktionswandels in Polen. Diesen historischen Wert würdigt PIKO bei der Modellumsetzung in der Baugröße H0. Entstanden ist ein Modell das den Charakter des Vorbilds ausgezeichnet einfängt. Typische Attribute der PIKO Expert Modelle sind auch an der ET21 zu finden: Fein gravierte und äußerst plastische wirkende Lüftergitter, präzise durchbrochene Drehgestellblenden und eine äußerst filigrane Dachausrüstung. Ergänzt werden diese Eigenschaften durch eine absolut vorbildgerechte Lackierung und eine in gleichermaßen exakte Bedruckung. Als Antrieb dient dem Modell ein fünfpoliger PIKO Motor mit zwei Schwungmassen. Die Nachrüstung eines Digitaldecoders oder eines Fahrzeugsounds lässt sich dank PluX22-Schnittstelle und passendem Einbauraum ganz einfach bewerkstelligen. Fast schon obligatorisch ist die selbstverständlich in LED-Technik ausgeführte und mit der Fahrtrichtung wechselnde Beleuchtung in den Farben Rot und Weiß.

ELEKTROLOK ET22 PKP



96333 Elektrolok ET22-271 der PKP Ep. V

184,99 €*



96334 Elektrolok ET22-243 PKP Cargo Ep. VI

184,99 €*

NEU
2021



96336 Elektrolok ET22-273 PKP Ep. V

184,99 €*

Abbildung entspricht
Original-Modellgröße

ELEKTROLOK ET22 PKP

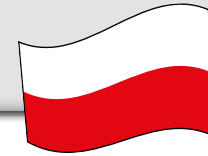

PIKO

Das Modell:

Mit der E-Lok der Baureihe ET22 offeriert PIKO einmal mehr ein hervorragendes Modell einer polnischen Kultlokomotive und in diesem Fall ein Fahrzeug mit besonders hohem Stellenwert für Fans der PKP.

Die PIKO ET22 besitzt als Highlights feinste Lackierung und Bedruckung, filigrane Stromabnehmer, exakt umgesetzte Lampenbereiche, digital schaltbare Führerstandsbeleuchtungen und fahrtrichtungsabhängig funktionierenden Front- und Schlusslichter. Die Beleuchtung erfolgt mittels LEDs. Das mit einem Zinkdruckgussrahmen versehene Modell verfügt über einen fünfpoligen Motor mit Schwungmassen für hervorragende

Fahreigenschaften und zwei diagonal angeordnete Haftreifen für hohe Zugkräfte, die auf den innenliegenden Achsen beider Drehgestelle diagonal angeordnet sind. Die einfache Nachrüstung von Sound und größtmöglichem Lautsprecher ist auf der aufgeräumt konstruierten Platine mit PluX22-Schnittstelle selbstverständlich vorbereitet. Ansteckbare Bremschlauchattrappen liegen dem Modell der ET22 bei.



- # 56469 PIKO SmartDecoder 4.1 Sound mit Lautsprecher (siehe Seite 37)
- # 56400 PIKO SmartDecoder 4.1 PluX22 multiprotokoll (siehe Seite 38)
- # 56401 PIKO SmartDecoder 4.1 PluX22 mfx (siehe Seite 38)

passendes Zubehör:

Für alle Loks der ET22 PKP gilt:



96335 Elektrolok ET22-1083 PKP Ep. V

184,99 €*

Abbildung entspricht Original-Modellgröße





96547 Elektrolok Rh 2802 SNCB/NMBS Ep. IV



96550 Elektrolok / Soundlok Rh 2802 SNCB/NMBS Ep. IV, inkl. mfx-fähigem Sound Decoder

EXKLUSIVMODELLE -
Alle Modelle auf dieser Seite
sind nur in Belgien erhältlich!

56460 PIKO SmartDecoder 4.1 Sound mit Lautsprecher (siehe Seite 37)
 # 56400 PIKO SmartDecoder 4.1 PluX22 multiprotokoll (siehe Seite 38)
 # 56401 PIKO SmartDecoder 4.1 PluX22 mfx (siehe Seite 38)

passendes Zubehör:

Für alle Loks RH 28 gilt:

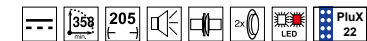

Für alle AC-RH 28 gilt zusätzlich:



96561 Elektrolok Rh 2803 SNCB/NMBS Ep. IV

96563  Elektrolok Rh 2803 SNCB/NMBS Ep. IV, inkl. mfx-fähigem Decoder



96562 Elektrolok / Sound Rh 2803 SNCB/NMBS Ep. IV, inkl. mfx-fähigem Sound Decoder

Abbildung entspricht Original-Modellgröße

**Das Vorbild:**

Die Baureihe 28 der SNCB wurde als kleine Serie mit nur drei Exemplaren 1949 von ACEC Charleroi und SEM gebaut. Die 84 Tonnen schweren Maschinen hatten eine Leistung von 1.985 kW und konnten eine Höchstgeschwindigkeit von 130 km/h erreichen! Die ursprüngliche Baureihenbezeichnung Typ 120 wurde ab 1971 in Typ 20 umgezeichnet. Ab 1976 erhielten Sie die Bezeichnung 28. Ab 1990 dienten die Loks nur noch als Reserve oder zum Rangierdienst in der Region Brüssel. Die Lokomotiven 2803 wurde 1995 und die 2802 im Jahr 2004 verschrottet. Die 2801 bleibt der Nachwelt als Museumsfahrzeug der SNCB erhalten. Sie dienten u.a. der belgischen Eisenbahnindustrie als Versuchsträger für Nachfolgetypen.



96566 Elektrolok Rh 2800 SNCB/NMBS Ep. III

96567  Elektrolok Rh 2800 SNCB/NMBS Ep. III, inkl. mfx-fähigem Decoder

96564 Elektrolok Rh 2802 SNCB/NMBS Ep. V

96565  Elektrolok Rh 2802 SNCB/NMBS Ep. V, inkl. mfx-fähigem DecoderAbbildung entspricht
Original-Modellgröße



ELEKTROLOK Rh 28 SNCB NMBS



PIKO



96540 Elektrolok Rh 2800 SNCB/NMBS Ep. III
 96541  Elektrolok Rh 2800 SNCB/NMBS Ep. III, inkl. mfxfähigem Decoder

 96542 Elektrolok / Sound Rh 2800 SNCB/NMBS Ep. III
 96546  Elektrolok / Sound Rh 2800 SNCB/NMBS Ep. III, inkl. mfxfähigem Sound Decoder

EXKLUSIVMODELLE -
 Alle Modelle auf dieser Doppelseite sind nur in Belgien erhältlich!

56460 PIKO SmartDecoder 4.1 Sound mit Lautsprecher (siehe Seite 37)
 # 56400 PIKO SmartDecoder 4.1 PluX22 multiprotokoll (siehe Seite 38)
 # 56401 PIKO SmartDecoder 4.1 PluX22 mfx (siehe Seite 38)

passendes Zubehör:



96543 Elektrolok Rh 20 SNCB/NMBS Ep. IV
 96544  Elektrolok Rh 20 SNCB/NMBS Ep. IV, inkl. mfxfähigem Decoder

 96545 Elektrolok / Sound Rh 20 SNCB/NMBS Ep. IV, inkl. mfxfähigem Sound Decoder

Für alle Loks Rh 28 gilt:

Für alle AC-Rh 28 gilt zusätzlich:

  





96555 Elektrolok Rh 2802 SNCB/NMBS Ep. IV
 96557  Elektrolok Rh 2802 SNCB/NMBS Ep. IV, inkl. mfxfähigem Decoder

 96556 Elektrolok / Sound Rh 2802 SNCB/NMBS Ep. IV, inkl. mfxfähigem Sound Decoder



96551 Elektrolok Typ 120.001 SNCB/NMBS Ep. III
 96553  Elektrolok Typ 120.001 SNCB/NMBS Ep. III, inkl. mfxfähigem Decoder

 96552 E-Lok/ Sound Typ 120.001 SNCB/NMBS Ep. III
 96554  E-Lok / Sound Typ 120.001 SNCB/NMBS Ep. III, inkl. mfxfähigem Sound Decoder

Das Vorbild:

Bereits in den 1930er-Jahren wollten die SBB mit neuen Triebfahrzeugen sowie komfortablen Reisezugwagen das Angebot an Zügen verbessern. 1944 erteilte die SBB der heimischen Industrie den Auftrag zum Bau von sechs Lokomotiven vom Typ Re 4/4 I, von denen die erste 1946 abgeliefert wurde. Es war die erste laufachslose Drehgestelllokomotive der SBB mit einem Achsgewicht von nur 14 Tonnen. Durch diese Leichtbauweise konnten Kurven schneller befahren und Schnellzüge mit 125 km/h befördert werden. Ab Werk wurden beinahe alle Maschinen im einheitlichen Tannengrün versehen. Ab 1984 erhielten einige Maschinen ein rotes Farbleid.

Während die 1. Serie ihre ganze Karriere hauptsächlich den Dienst vor Pendelzügen und zuletzt auch paarweise vor leichten Güterzügen verbrachte, wurde die 2. Serie der Lok hauptsächlich im Schnellzugdienst eingesetzt. Ende der 80er-, Anfang der 90er-Jahre ging ihre Betriebszeit langsam zu Ende. 1998 schied die letzte Maschine bei der SBB aus. Einige Re 4/4 I haben aber den Weg zum Alteisenhändler überlebt und werden regelmäßig für Sonderfahrten eingesetzt.

EXKLUSIVMODELLE -
Alle Modelle auf dieser Doppelseite
sind nur in der Schweiz erhältlich!

FORM VARIANTE

2021



96877 Elektrolok Rh Re 4/4 I SBB Ep. IV, rot



96878 Elektrolok / Sound Rh Re 4/4 I SBB Ep. IV, rot

96879  Elektrolok / Sound Rh Re 4/4 I SBB Ep. IV, rot, inkl. mfx-fähigem Sound Decoder

Abbildung entspricht
Original-Modellgröße

ELEKTROLOK Re 4/4 I SBB

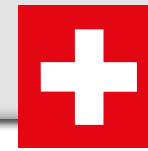

PIKO

FORM VARIANTE

2021



Quelle:
Archiv ARWICO AG

96880 Elektrolok Rh Re 4/4 I 401 SBB Ep. III



96881 Elektrolok / Sound Rh Re 4/4 I 401 SBB Ep. III

96882  Elektrolok / Sound Rh Re 4/4 I 401 SBB Ep. III, inkl. mfx-fähigem Sound Decoder

56485 PIKO SmartDecoder 4.1 Sound mit Lautsprecher (siehe Seite 37)

56400 PIKO SmartDecoder 4.1 PluX22 multiprotokoll (siehe Seite 38)

56401 PIKO SmartDecoder 4.1 PluX22 mfx (siehe Seite 38)

passendes Zubehör:

Für alle Re 4/4 I gilt:

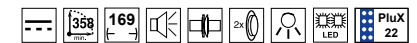

Für alle AC-Re 4/4 I gilt zusätzlich:



Das Modell:

Mit den neukonstruierten Modellen der legendären Re 4/4 I offeriert PIKO nach den vielgelobten E-Loks Ae 4/7, den RBe 4/4 mit passendem EW II Steuerwagen und der EW I Wagenfamilie einen weiteren SBB-Klassiker in herausragender Qualität als H0 Modell.

Das PIKO Modell der markanten Elektrolokomotive aus der Schweiz überzeugt durch feinste Lackierung und Bedruckung, die exakte Umsetzung der außergewöhnlichen Gehäuseform, angesetzten Griffstangen, scharf gravierte Drehgestellblenden und filigrane Metall-Pantographen. Der Schweizer Lichtwechsel erfolgt fahrtrichtungsabhängig mittels LEDs. Die serienmäßig eingebaute Führerstandsbeleuchtung und die fahrtrichtungsabhängig funktionierenden Schlusslichter sind mit einem PluX22-Decoder digital schaltbar. Als zusätzliches Highlight verfügt die Re 4/4 I von PIKO über eine Führerpultbeleuchtung.

Der fünfpolige Motor sorgt mit zwei Schwungmassen für ausgezeichnete Fahreigenschaften. Das schwere Modell mit zwei Haftreifen für hohe Zugkräften besitzt eine Digitalchnittstelle PluX22 nach NEM 658 und ist für eine einfache Nachrüstung mit Sound und größtmöglichem Lautsprecher vorbereitet. Bremsschläuche zum Nachrüsten liegen bei.



51375 Elektrolok BB 8100 Beton SNCF Ep. IV



51376 Elektrolok / Sound BB 8100 Beton SNCF Ep. IV

EXKLUSIVMODELLE -
Alle Modelle auf dieser Doppelseite
sind nur in Frankreich erhältlich!

BB 8100
SNCF

Das Vorbild:

Mit Fortschreiten der 1923 begonnenen Elektrifizierung der Strecke von Paris nach Lyon bestand bei der SNCF großer Bedarf an neuen Elektroloks. Daher entschloss man sich in der zweiten Hälfte der 1940er-Jahre, neue vierachsige Lokomotiven für das Gleichstromnetz zu bestellen. Zwischen 1947 und 1955 wurden von Alstom, Jeumont-Schneider und der Maschinenfabrik Oerlikon insgesamt 172 Loks der Reihe BB 8100 geliefert. Ihre Konstruktion als laufachslose Drehgestelllok orientierte sich an den Vorkriegsmaschinen der Reihe BB 300.

Die Loks bewährten sich außerordentlich gut und wurden fast 50 Jahre im gesamten französischen Gleichstromnetz eingesetzt. Anschließend wurde ein Dutzend Exemplare zu Rangierlokomotiven für den Großraum Paris umgebaut. So schieden die letzten nun als BB 81000 bezeichneten Loks überwiegend in den frühen 2000er-Jahren aus, drei Exemplare konnten sich sogar bis 2011 halten.

ELEKTROLOK BB 8100 SNCF

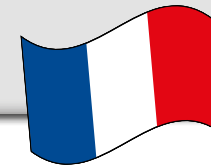

PIKO

Das Modell:

Man sagt den Modellbahnern gerne nach, sie würden Loks der Superlative bevorzugen. Dabei sind es oft die unauffälligen, allgegenwärtigen Baureihen die das Bild einer Eisenbahnepoche entscheidend geprägt haben. Zu letztgenannter Gattung zählt die BB 8100 der SNCF. Die fast ein wenig schüchtern wirkende Lok hat PIKO mit einer Neukonstruktion auf aktuellem Modellbauniveau bedacht. Dabei wurde der Charakter der Maschine hervorragend eingefangen und die typischen Gestaltungselemente, wie etwa die am Drehgestell angebrachten Zug- und Stoßvorrichtungen, durch geschickte konstruktive Lösungen umgesetzt. Die hohe Kunst des Formenbaus spiegeln beispielsweise die äußerst plastisch wirkenden Drehgestelle wider. Für hohe Zugkraft bei besten Laufeigenschaften sorgt ein fünfpoliger Motor, dessen Drehmoment über Getriebe auf alle Achsen wirkt. Selbstverständlich verfügt die BB 8100 über eine vorbildgerechte Stirn- und Schlussbeleuchtung in LED-Technik. Besitzer digitaler Anlagen können dank PluX22-Schnittstelle im Handumdrehen einen Decoder und Fahrzeugsound nachrüsten.

- # 56475 PIKO SmartDecoder 4.1 Sound mit Lautsprecher (siehe Seite 37)
- # 56400 PIKO SmartDecoder 4.1 PluX22 multiprotokoll (siehe Seite 38)
- # 56401 PIKO SmartDecoder 4.1 PluX22 mfx (siehe Seite 38)

passendes Zubehör:

Für alle E-Lok BB 8100 gilt:



51372 Elektrolok BB 8100 SNCF Ep. III



51373 Elektrolok / Sound BB 8100 SNCF Ep. III

Abbildung entspricht Original-Modellgröße

ELEKTROLOK CC 25000 SNCF

NEU
2021

96586 Elektrolok CC 20001 Dienstende SNCF Ep. IV



96587 Elektrolok / Sound CC 20001 Dienstende SNCF Ep. IV

EXKLUSIVMODELLE -
Alle Modelle auf dieser Doppelseite
sind nur in Frankreich erhältlich!

CC 25000
SNCF



96580 Elektrolok CC 6051 SNCF Ep. III

96581  Elektrolok CC 6051 SNCF Ep. III, inkl. mfx-fähigem Decoder

96582 Elektrolok / Sound CC 6051 SNCF Ep. III

ELEKTROLOK CC 25000 SNCF

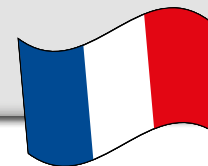

PIKO



96583 Elektrolok CC 25005 SNCF Ep. IV

96585  Elektrolok CC 25005 SNCF Ep. IV, inkl. mfx-fähigem Decoder



96584 Elektrolok / Sound CC 25005 SNCF Ep. IV

Das Vorbild:

In drei Losen bestellte die SNCF zwischen 1955 und 1958 insgesamt neun Lokomotiven der Reihe CC 25000, die zu den ersten französischen Lokomotiven für den Einsatz mit 25-kV-Wechselstrom gehörten. Die in Frankreich noch fehlenden Erfahrungen mit Wechselstrom-Lokomotiven und die Erkenntnisse der Versuchslokomotive CC 6051 – sie wurde auch auf der seinerzeit mit 20-kV-Wechselstrom betriebenen Höllentalbahn Versuchsfahrten unterzogen – veranlassten die SNCF den elektrischen Teil der Neukonstruktion bei der Maschinenfabrik Oerlikon in Auftrag zu geben. Der mechanische Teil entstand hingegen in Frankreich bei den Sociétés Batignolles-Châtillon in Nantes. Eingesetzt wurden die eleganten, in einigen Teilen auf der schweizerischen Ae 6/6 fußenden Maschinen im bergigen Savoyen, besonders auf den Strecken Aix-les-Bains–La Roche-sur-Foron und Annemasse–Saint-Gervais. Mit der CC 25008 schied 1979 die letzte Maschine aus dem aktiven Dienst aus, die CC 25001 ist als Museumslok erhalten geblieben.

Das Modell:

Aus einem eleganten und wirkungsvoll designten Vorbild ein ebenso attraktives Modell zu machen ist noch etwas schwieriger als eine Baureihe umzusetzen, bei deren Gestaltung die Funktion im Vordergrund stand. Anmutige Bögen und wohlproportionierte Schwünge absolut exakt wiederzugeben gehört dementsprechend zu den Königsdisziplinen der Modellkonstruktion. Vor dieser Herausforderung standen auch die PIKO Konstrukteure bei der äußerst attraktiven CC 25000 der SNCF. Entstanden ist ein Schmuckstück in Baugröße H0, das nicht nur durch feinste Gravuren überzeugt, sondern dessen filigrane Dachgestaltung ein absoluter Blickfang ist. Der kräftige fünfpolige PIKO Motor im Inneren der Lok wirkt auf vier Achsen des Modells, die mittleren Achsen der Drehgestelle optimieren die Stromaufnahme. Natürlich ist das Modell mit PluX22-Schnittstelle und umfangreicher LED-Beleuchtung auch elektronisch auf der Höhe der Zeit. Lichtfunktionen wie die Führerstandsbeleuchtung können durch die einfache Nachrüstung eines Digitaldecoders schaltbar gemacht werden, der Lichtwechsel steht auch im Analogbetrieb zur Verfügung.

56490 PIKO SmartDecoder 4.1 Sound mit Lautsprecher (siehe Seite 37)

56400 PIKO SmartDecoder 4.1 PluX22 multiprotokoll (siehe Seite 38)

56401 PIKO SmartDecoder 4.1 PluX22 mfx (siehe Seite 38)

passendes Zubehör:

Für alle E-Lok CC 25000 gilt:

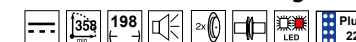

Für alle AC-CC 25000 gilt zusätzlich:



ELEKTROLOK BR S 499

FORM VARIANTE
2021



Slg. PIKO



51384 Elektrolok BR 240 ČD Cargo Ep. VI

214,99 €*



51385 Elektrolok / Sound BR 240 ČD Cargo Ep. V

304,99 €*

51386  Elektrolok / Sound BR 240 ČD Cargo Ep. V,

314,99 €*

inkl. mfx-fähigem Sound Decoder

FORM VARIANTE
2021



Quelle:
Jaroslav Wagner



51387 Elektrolok BR 240 ZSR Ep. V

214,99 €*



51388 Elektrolok / Sound BR 240 ZSR Ep. V

304,99 €*

Das Vorbild:

Zu den auffälligsten Elektroloks in Europa zählen die Maschinen vom Typ Škoda 47E, die in unterschiedlichen Ausführungen als S 489 und S 499 an die Staatsbahn der Tschechoslowakei geliefert wurden. Das gefällige Erscheinungsbild ist geprägt durch die abgerundeten Führerstände mit den großen Fenstern. Der Lokkasten wurde vollständig aus glasfaserverstärktem Kunststoff gefertigt. Die S 499 wurde ab 1968 in einer Stückzahl von 145 Exemplaren durch die ČSD beschafft. Ab 1988 wurden die bis zu 3200 kW leistenden Maschinen in der Baureihe 240 geführt. Nach 1992 verblieb die Mehrheit der Loks bei der ŽSR, die sie weiterhin vor allen Zuggattungen einsetzt. Die Maschinen der ČD sind hingegen im Güterverkehr anzutreffen. Anfang der 2000er-Jahre wurden drei Maschinen von der ČD zu Mehrsystemloks der Reihe 340 umgebaut und grenzüberschreitend nach Österreich eingesetzt.

ELEKTROLOK BR S 499

PIKO

Das Modell:

Erstmalig erscheinen die formschönen Maschinen vom Typ Škoda 47E „Laminátka“ als einsatzfähiges Großserienmodell in der Baugröße H0. Die Anmut der Maschine wurde hervorragend in den Maßstab 1:87 übertragen und ein absolut stimmiges Gesamtbild geschaffen. Die vielen attraktiven Details, wie etwa die Oberlichter im Maschinenraum, wurden elegant umgesetzt und die stark gliedernde Linienführung des Lokkastens durch scharfe Gravuren visualisiert. Präzise nachgebildet wurden technische Elemente, wie der Drehgestelle, sie komplettieren die gelungene Formgebung des Modells. Die farbenfrohe Livree des Vorbilds, samt dynamisch wirkender Zierelemente, steht der Lok auch in 1:87 dank aufwendiger Lackierung und Bedruckung ausgezeichnet. Angetrieben wird die Lok durch einen fünfpoligen Motor, dessen gleichmäßiger Lauf durch zwei Schwungmassen perfektioniert wird. Eine mit der Fahrtrichtung wechselnde Beleuchtung in Rot und Weiß ist selbstverständlich vorhanden und in zeitgemäßer LED-Technik ausgeführt. Zur einfachen Nachrüstung eines Digitaldecoders besitzt die Lok eine PluX22-Schnittstelle. Dank einer großzügig dimensionierten Lautsprecher-Aufnahme lässt sich auch ein Fahrzeugsound ganz einfach einbauen.

zur Modellvorstellung
auf Youtube



- # 56486 PIKO SmartDecoder 4.1 Sound mit Lautsprecher (siehe Seite 37)
- # 56400 PIKO SmartDecoder 4.1 PluX22 multiprotokoll (siehe Seite 38)
- # 56401 PIKO SmartDecoder 4.1 PluX22 mfx (siehe Seite 38)

passendes Zubehör:

Für alle E-Lok BR S499.1 gilt:

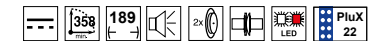

Für alle AC-BR S499.1 gilt zusätzlich:



51380 Elektrolok BR S499.1 ČSD Ep. IV

214,99 €*

51381  Elektrolok BR S499.1 ČSD Ep. IV, inkl. mfx-fähigem Decoder

254,99 €*



51382 Elektrolok / Sound BR S499.1 ČSD Ep. IV

304,99 €*

51383  Elektrolok / Sound BR S499.1 ČSD Ep. IV, inkl. mfx-fähigem Sound Decoder

314,99 €*

Abbildung entspricht
Original-Modellgröße

1984 wurde die V200 033 im Bw Lübeck ausgemustert. Kurz vor der Verschrottung, fand sie eine neue Heimat bei den Hammer Eisenbahnfreunden. In Hamm direkt beheimatet war diese Lok nie, wohl aber diverse Artverwandte. Seit 1989 ist die Diesellok wieder Betriebsbereit und im regelmäßigen Sonderzug-Einsatz.

INFO



59720 Diesellok V 200 033 Museumsausführung Ep. VI

129,99 €*

Für die V 200 gilt:



59721 Diesellok / Sound Museumsausführung Ep. VI
59722 Diesellok / Sound Museumsausführung Ep. VI, inkl. mfx-fähigem Sound Decoder

219,99 €*

229,99 €*

Für die AC-V 200 gilt zusätzlich:

passendes Zubehör für die Diesellok V 200:
56441 PIKO SmartDecoder 4.1 Sound mit Lautsprecher (siehe Seite 37) /
56400 PIKO SmartDecoder 4.1 PluX22 multiprotokoll (siehe Seite 38) /
56401 PIKO SmartDecoder 4.1 PluX22 mfx (siehe Seite 38)



58392 2er Set Offener Güterwagen Eaos DB AG Ep. V, mit Graffiti

59,99 €*



Zu den sehr verbreiteten Güterwagen-Bauarten gehören die Wagen der Gattung Eaos. Die offenen vierachsigen Fahrzeuge dienen dem Transport von nässeunempfindlichen Gütern, wie beispielsweise Holz, Schrott, Stahl oder Schüttgütern. Von 1978 an beschaffte die Bundesbahn insgesamt 7000 Fahrzeuge des Grundtyps, später kamen durch Umbauten, beispielsweise von Eas-Wagen, weitere Unterbauarten hinzu.

Auch an Loks der DB AG verewigen sich immer wieder unaufgefordert Künstler. Die BR 232 steht hier stellvertretend als häufig betroffenes Arbeitstier des schweren Güterverkehrs. Erstmals erscheint von PIKO eine Lokomotive mit Graffiti Bemalung. Sie stellt eine ideale Ergänzung zu bereits erschienen Güterwagen mit Graffiti da.

INFO

Erleben Sie unsere Modelle in **umfangreicher Auswahl** und **attraktiver Warenpräsentation** bei einem der vielen Modellbahn-Fachhändler mit **PIKO Shop**. Den Händler in Ihrer Nähe finden Sie im Händlerverzeichnis unter **www.piko.de**.

Nutzen Sie die Gelegenheit für einen Besuch und sichern sich unsere **Sondermodelle**, die es nur exklusiv bei den PIKO Shop Händlern gibt.



Die Seiten der Lok sind mit unterschiedlichen Dekors bedruckt.



52776 Diesellok BR 232 DB AG Ep. VI, mit Graffiti

149,99 €*



52777 Diesellok / Sound BR 232 DB AG Ep. VI, mit Graffiti

239,99 €*

52778 Diesellok / Sound BR 232 DB AG Ep. VI, mit Graffiti, inkl. mfx-fähigem Sound Decoder

249,99 €*

passendes Zubehör für die Diesellok BR 232:

56473 PIKO SmartDecoder 4.1 Sound mit Lautsprecher (siehe Seite 37) /

56400 PIKO SmartDecoder 4.1 PluX22 multiprotokoll (siehe Seite 38) /

56401 PIKO SmartDecoder 4.1 PluX22 mfx (siehe Seite 38)

Für die BR 232 gilt:



Für die AC-BR 232 gilt zusätzlich:





FORM NEU
2021



D.C. Gerdessen,
Sammlung Utrechts Archief Niederlande

Rh 2000



- | | | |
|--|---|-----------|
| | 52460 Diesellok Rh 2000 NS Ep. III | 199,99 €* |
| | 52461 Diesellok Rh 2000 NS Ep. III, inkl. mfx-fähigem Decoder | 239,99 €* |
| | 52462 Diesellok / Sound Rh 2000 NS Ep. III | 289,99 €* |
| | 52463 Diesellok / Sound Rh 2000 NS Ep. III, inkl. mfx-fähigem Sound Decoder | 299,99 €* |

Das Vorbild:

Nach Eintritt der USA in den Zweiten Weltkrieg war klar, dass hierfür passendes Eisenbahn-Material benötigt werden würde. Zur Deckung des Bedarfs sah man sich Fahrzeuge der heimischen Industrie an. Dabei fiel die 65-DE-14 in die engere Auswahl. Durch das hohe Führerhaus konnte sie jedoch nicht uneingeschränkt eingesetzt werden, sodass eine Weiterentwicklung in Auftrag gegeben wurde. Es entstand die 62-DE-19A. Die Nederlandse Spoorwegen gliederte nach dem Krieg 19 Lokomotiven in die Reihe 600 ein. Bald nach Übernahme rüstete sie ihre Maschinen mit neuen Motoren von Thomassen-Frichs aus. Fortan wurden die verbliebenen 18 Loks der Serie 2000 zugeordnet. Der Einsatz erfolgte zunächst von Zwolle aus vor allem im Osten der Niederlande. Im Jahr 1955 erfolgte eine Umstationierung nach Amsterdam. Zwischen 1958 und 1960 wurden alle Maschinen ausgemustert und verschrottet.



**FORM NEU
2021**



CAD Zeichnung

52464 Diesellok BR 65-DE-19-A USA TC Ep. II

199,99 €*

52465 Diesellok BR 65-DE-19-A USA TC Ep. II, inkl. mfx-fähigem Decoder

239,99 €*



52466 Diesellok / Sound BR 65-DE-19-A USA TC Ep. II

289,99 €*

52467 Diesellok / Sound BR 65-DE-19-A USA TC Ep. II, inkl. mfx-fähigem Sound Decoder

299,99 €*

56496 PIKO SmartDecoder 4.1 Sound mit Lautsprecher (siehe Seite 37)

56400 PIKO SmartDecoder 4.1 PluX22 multiprotokoll (siehe Seite 38)

56401 PIKO SmartDecoder 4.1 PluX22 mfx (siehe Seite 38)

passendes Zubehör:

Für alle Loks Rh 2000 / BR 65 gilt:

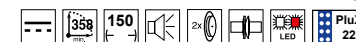

Für alle AC-Rh 2000 / BR 65

gilt zusätzlich:

Das Modell:

Das Modell der 62-DE-19A wird sowohl für Anlagenthemen aus den USA und Europa erscheinen. Qualitativ wird die Marschroute der letzten PIKO Formneuheiten konsequent weitergeführt: plastisch wirkende Gravuren, filigraner Formenbau, modernste Technik. Abgerundet wird der Eindruck des Modells durch Lackierung und Bedruckung in der gewohnt hohen PIKO Qualität. Der bewährte PIKO Motor sorgt in Kombination mit großen, präzise dimensionierten Schwungmassen für ausgezeichnete Laufeigenschaften. Um hohe Zugkräfte zu garantieren, verfügt das Modell über zwei Haftreifen, die auf den innen laufenden Achsen beider Drehgestelle diagonal angeordnet sind.

Die PIKO 65-DE-14 besitzt eine aufgeräumte Platine mit PluX22-Schnittstelle und ist für einen unkomplizierten Einbau eines Decoders und Sound mit größtmöglichem Lautsprecher vorbereitet.

DIESELLOK V 23 / BR 101 / BR 102.0

Das Modell:

Sonneberg ist um eine Attraktion reicher. Seit 2017 ziert eine ehemalige Rangierlokomotive der DR in attraktiver Farbgebung den als PIKO Kreisel bezeichneten Kreisverkehr an der Zufahrt zum Firmengelände. Das PIKO Modell der Baureihe V23 "Kreisel"-Lok ist eine universell verwendbare Lok, die sich für den Rangier- und Streckendienst eignet und in der auffälligen Sonderlackierung in keiner Sammlung fehlen darf.

Während das Original der PIKO V23 in der Mitte des Kreisverkehrs als weit sichtbares Denkmal fahruntüchtig ausharren muss, zeichnet sich das PIKO Modell durch vorzügliche Laufeigenschaften bei niedrigen Geschwindigkeiten aus und kann so auf der Modellbahn zum Beispiel auch vor Sonderzügen oder auf Anschlussgleisen eingesetzt werden. Dazu besitzt der kräftige Motor eine präzise ausgewuchtete Schwungmasse. Da Rahmen, Getriebegehäuse und Motorvorbau aus Zinkdruckguss bestehen, ist das kompakte Modell zugkräftig, robust und grifffest, ohne auf Details verzichten zu müssen. Das Modell besitzt Kurzkupplungskinematik und einen digital schaltbaren fahrtrichtungsabhängigen Lichtwechsel weiß/rot. Das Modell ist für die Nachrüstung mit einem Digital- oder PIKO Sound-Decoder vorbereitet.

56451 PIKO SmartDecoder 4.1 Sound mit Lautsprecher (siehe Seite 37)

56400 PIKO SmartDecoder 4.1 PluX22 multiprotokoll (siehe Seite 38)

56401 PIKO SmartDecoder 4.1 PluX22 mfx (siehe Seite 38)

passendes Zubehör:

Für alle Loks BR 101 / V 23 gilt:

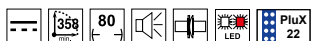

Für alle AC-BR 103 gilt zusätzlich:



52542 Diesellok V 23 DR Ep. III 129,99 €*
52543 Diesellok V 23 DR Ep. III 169,99 €*



52540 Diesellok BR 101 DR Ep. IV 129,99 €*
52541 Diesellok BR 101 DR Ep. IV 169,99 €*



52550 Diesellok V 23 "PIKO Kreisel"-Lok 129,99 €*



52544 Diesellok / Sound BR 102 DR Ep. IV 219,99 €*
 52545 Diesellok / Sound BR 102 DR Ep. IV, inkl. mfx-fähigem Sound Decoder 229,99 €*

DIESELLOK BR 102.1

Das Vorbild:

Die zweiachsigen dieselhydraulischen Lokomotiven der Baureihe 102.1 basierten auf der Baureihe V 23.0 bzw. 102.0, wie sie Ende der 1960er-Jahre geliefert worden war. Die DR verband ihre Forderung nach weiteren Maschinen dieser Leistungsklasse mit einer konstruktiven Überarbeitung, bei der ein neuer Lokomotiven-Typ entstand. Da von der 102.0 die Antriebsanlage übernommen wurde, erhielt die neue Lok die Baureihenbezeichnung 102.1, obwohl sie sich äußerlich von ihrer Vorgängerin deutlich unterschied: Sie war rund einen Meter länger und zeigte eine modernere Bauform. 1970/71 in 157 Exemplaren geliefert, bewährten sich die flinken B-Kuppler ausgezeichnet und ließen sich dank ihrer 220-PS-Motoren auch im Streckendienst auf Nebenbahnen einsetzen. Oft „Postkästen“ und „Gartenlauben“ genannt, veränderten einige Exemplare als BR 312 der DB AG ihr farbliches Erscheinungsbild und wurden so noch bis 2001 eingesetzt.



52630 Diesellok BR 102.1 DR Ep. IV 134,99 €*
52631 Diesellok BR 102.1 DR Ep. IV 174,99 €*



52635 Diesellok / Sound BR 102.1 DR Ep. IV, 244,99 €*
inkl. mfx-fähigem Sound Decoder



58135 Set aus Diesellok BR 102.1 mit 2 x Personenwagen Bi DR Ep. IV 164,99 €*

- # 56462 PIKO SmartDecoder 4.1 Sound mit Lautsprecher (siehe Seite 37)
- # 56400 PIKO SmartDecoder 4.1 PluX22 multiprotokoll (siehe Seite 38)
- # 56401 PIKO SmartDecoder 4.1 PluX22 mfx (siehe Seite 38)

passendes Zubehör:

Für alle Loks BR 102.1 gilt:



Für alle AC-BR 102.1 gilt

zusätzlich: Dec PluX22



PIKO Sound-Modul für BR 106:
56320 PIKO Sound-Modul +
Lautsprecher (siehe Seite 418)

Das PIKO Sound-Modul muss direkt
an den PIKO SmartDecoder 4.1
56403 angeschlossen werden.

passendes Zubehör:

Für alle Loks BR 106 gilt:



Für alle AC-BR 106 gilt
zusätzlich:



Dec
& polig



59428 Diesellok BR 106 DR Ep. IV
59228 Diesellok BR 106 DR Ep. IV

144,99 €*
184,99 €*



59429 Diesellok BR 106.2 DR Ep. IV
59229 Diesellok BR 106.2 DR Ep. IV

144,99 €*
184,99 €*



59435 Diesellok 6004 ACTS Ep. VI
 59235 Diesellok 6004 ACTS Ep. VI, inkl. mfx-fähigem Decoder

154,99 €*
194,99 €*

Abbildung entspricht
Original-Modellgröße



**NEU
2021**



Sammlung R. Lehmann

Das Modell:

Mit der Neukonstruktion der V 75 erfüllt sich der Wunsch vieler Modellbahner nach einem zeitgemäßen Modell der Rangier-lokomotive. Aus dem markanten Vorbild ist bei PIKO ein exzellentes Modell geworden, das optisch und technisch überzeugt. Die hervorragend wiedergegebene Gesamterscheinung wird durch die präzisen und sehr plastisch wirkenden Gravuren am Vorbau der Lokomotive unterstrichen. Hervorragend lackiert und bedruckt schmeichelt PIKOs V 75 auch dem kritischen Modellbahner-Auge. Die Lok aus der Expert-Reihe repräsentiert auch technisch den aktuellsten Stand, so ist eine PluX22-Schnittstelle vorhanden die das Nachrüsten eines Decoders zum Kinderspiel macht. Ebenfalls vorbereitet ist der einfache Einbau eines Lautsprechers mit größtmöglicher Membranfläche. Selbstverständlich besitzt das Fahrzeug eine mit der Fahrtrichtung wechselnde LED-Beleuchtung in den Farben Rot und Weiß. Als Antrieb dient ein kräftiger Motor, dessen gleichmäßiger Lauf durch zwei gewuchtete Schwungmassen zusätzlich verfeinert wird.

52424 Diesellok BR V 75 DR Ep. III 174,99 €*



52425 Diesellok / Sound BR V 75 DR Ep. III 264,99 €*

52426  Diesellok / Sound BR V 75 DR Ep. III, inkl. mfx-fähigem Sound Decoder 274,99 €*

FORM VARIANTE

2021



52427 Diesellok BR T 720 ČD Ep. V 174,99 €*



52428 Diesellok / Sound BR T 720 ČD Ep. V 264,99 €*

52429  Diesellok / Sound BR T 720 ČD Ep. V, inkl. mfx-fähigem Sound Decoder 274,99 €*

Abbildung entspricht Original-Modellgröße

DIESELLOK BR 107

PIKO

zur Modellvorstellung
auf Youtube



FORM VARIANTE

2021



CAD Zeichnung



52430 Diesellok BR ThME2 SZD Ep. IV

174,99 €*

passendes Zubehör:

Für alle Diesellok BR 107 gilt:



Für alle AC-BR 107 gilt zusätzlich:



52420 Diesellok BR 107 DR Ep. IV

174,99 €*

52421 Diesellok BR 107 DR Ep. IV, inkl. mfx-fähigem Decoder

214,99 €* Abbildung entspricht Original-Modellgröße



52422 Diesellok / Sound BR 107 DR Ep. IV

264,99 €* Abbildung entspricht Original-Modellgröße

52423 Diesellok / Sound BR 107 DR Ep. IV, inkl. mfx-fähigem Sound Decoder

274,99 €* Abbildung entspricht Original-Modellgröße

DIESELLOK TGK 2



 52743  Diesellok / Sound TGK 2 Ep. IV, inkl. mfx-fähigem Sound Decoder

234,99 €*



 52746 Diesellok TGK 2 - T203 Ep. VI

144,99 €*

NEU
2021



 52747 Diesellok TGK 2 - M Kaluga SZD Ep. IV

144,99 €*



Rückansicht

Abbildung entspricht Original-Modellgröße

DIESELLOK TGK 2

PIKO

Das Modell:

Die PIKO Neukonstruktion der TGK 2 entspricht in allen charakteristischen Einzelheiten exakt ihrem gewählten Vorbild. Die Kleinlok zeichnet sich durch vorzügliche Langsamfahreigenschaften im Rangierbereich aus und kann so auf der Modellbahn zum Beispiel auf Anschlussgleisen von Industriebetrieben perfekt eingesetzt werden. Das detaillierte und robuste Modell verfügt mit dem Zinkdruckgussrahmen über ausreichend Zugkräfte für realistisch lange Modellbahnzüge sowie einen Pufferspeicher für seidenweiche Rangierfahrten ohne unerwünschte Stromunterbrechungen, freien Führerhausdurchblick, Führerstandsbeleuchtung, extra angesetzte freistehende Türgriffstangen und Handgriffe und einen digital schaltbaren fahrrichtungsabhängigen Lichtwechsel weiß/rot. Das AC-Modell ist bereits ab Werk mit einem passenden mfx-geeigneten PluX22 Decoder ausgerüstet. Bremschläuche zum Nachrüsten liegen bei.

zur Modellvorstellung
auf Youtube



- # 56421 PIKO SmartDecoder 4.1 Sound mit Lautsprecher (siehe Seite 37)
- # 56400 PIKO SmartDecoder 4.1 PluX22 multiprotokoll (siehe Seite 38)
- # 56401 PIKO SmartDecoder 4.1 PluX22 mfx (siehe Seite 38)

passendes Zubehör:

Für alle Diesel-Lok TGK 2 gilt:



Für alle AC-TGK 2 gilt zusätzlich:



passende, vorbildgerechte
Zugbildung:

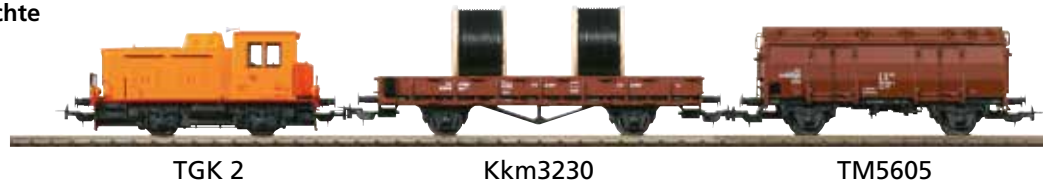

TGK 2

Kkm3230

TM5605



52741  Diesellok TGK 2 Ep. IV, inkl. mfx-fähigem Decoder

174,99 €*



 52745 Diesellok TGK 2 - T203 Ep. IV

144,99 €*

- # 56454 PIKO SmartDecoder 4.1 Sound mit Lautsprecher (siehe Seite 37)
- # 56400 PIKO SmartDecoder 4.1 PluX22 multiprotokoll (siehe Seite 38)
- # 56401 PIKO SmartDecoder 4.1 PluX22 mfx (siehe Seite 38)

passendes Zubehör:

Für alle Loks BR 118 GFK gilt:



Für alle AC-BR 118 GFK gilt zusätzlich:



Slg. R. Lehmann

52578 Diesellok 118 059-5 GFK DR Ep. IV, 4-achsig

134,99 €*



52579 Diesellok / Sound 118 059-5 GFK DR Ep. IV,
52580  Diesellok / Sound 118 059-5 GFK DR Ep. IV, 4-achsig,
inkl. mfx-fähigem Sound Decoder

224,99 €*

234,99 €*

Das Modell:

Das in seinem äußeren Erscheinungsbild neu entwickelte Modell der 118 131-2 gibt mit seinen mehrfach geteilten Front- bzw. Seitenscheiben das charakteristische Erscheinungsbild der V 180 mit GfP-Kanzeln konsequent wieder. Wie die PIKO Modelle der Regelausführung überzeugt 118 131-2 mit einer übersichtlichen, funktionssicheren und wartungsarmen Konstruktion. Dank des kräftigen, mit zwei präzise ausgewuchteten Schwungmassen versehenen Motors und der Kardanwellenantriebe auf die vier achsigen Drehgestelle besitzt das Modell ausgeglichene Fahreigenschaften.

Auf den beiden innen laufenden Achsen der Drehgestelle sitzen in diagonaler Anordnung zueinander zwei Räder mit Haftreifen. Im Zusammenspiel mit dem ausgereiften Antriebskonzept sorgen sie für hohe Zugkräfte. Das Modell der 118 131-2 besitzt alle für die PIKO Expert-Reihe üblichen Standards.



52570 Diesellok 118 131-2 GFK DR IV, 4-achsig

134,99 €*

DIESELLOK BR 118

Das Modell:

Das H0-Modell überzeugt mit einer übersichtlichen, funktions sicheren und wartungsarmen Konstruktion. Dank des kräftigen, mit zwei präzise ausgewuchteten Schwungmassen versehenen Motors und der eleganten Kardanwellenantriebe auf die vier- bzw. sechssachsigem Drehgestelle beweist die PIKO V 180 in allen Geschwindigkeitsbereichen ausgeglichene Fahreigenschaften. Auf den beiden innen laufenden Achsen der Drehgestelle sitzen

in diagonaler Anordnung zueinander zwei Räder mit Haftreifen. Im Zusammenspiel mit dem ausgereiften Antriebskonzept sorgen sie für hohe Zugkräfte. Das robuste, betriebssichere Modell wird von PIKO in allen vom Vorbild her bekannten Formgestaltungs- und Farbvarianten geliefert. Neben zahlreichen, gesondert angesetzten Teilen hinterlassen die präzise angegravierten Bereiche, wie etwa Lüftungsgitter, Türgriffe, Handlaufstangen und Scheibenwischer, durch ihre Prägnanz den Eindruck freistehender Details.



☒ 59564 Diesellok BR 118.5 DR Ep. IV 109,99 €*



59570 Diesellok V 180 DR Ep. III, 4-achsig 109,99 €*

56457 PIKO SmartDecoder 4.1 Sound mit Lautsprecher (siehe Seite 37)

Das PIKO Sound-Modul muss direkt an den PIKO SmartDecoder 4.1 # 56403 angeschlossen werden.

passendes Zubehör:

Für alle Loks BR 118 gilt:



Für alle AC-BR 118 gilt

zusätzlich:  Dec 8 polig

Abbildung entspricht Original-Modellgröße

DIESELLOK BR 118



59586 Diesellok WAB 24 Ep. V, 6-achsig

124,99 €*



59567 Diesellok D05 Regentalbahn Ep. V,
4-achsig

109,99 €*



59587 Diesellok V 180 DR Ep. III, 6-achsig

124,99 €*

Hinweis:

Bei älteren Modellen, z.B.: # 59586, mit kleinem Lautsprecherfach, gilt folgendes: # 56197 PIKO Sound-Modul + Lautsprecher (siehe Seite 418) / Das PIKO Sound-Modul muss direkt an den PIKO SmartDecoder 4.1 # 56403 angeschlossen werden.

passendes Zubehör für # 59586:

56197 PIKO Sound- Modul mit Lautsprecher (siehe Seite 418)



Frontansicht



59580 Diesellok 118.4 DR Ep. IV 6-achsig

124,99 €*

59380  Diesellok 118.4 DR Ep. IV, 6-achsig

164,99 €*



59360  Diesellok 118 DR Ep. IV, 4-achsig

149,99 €*

DIESELLOK BR 119



☒ 59933 Diesellok BR 219 DB AG Ep. V 114,99 €*



59934 Diesellok 119 DR Ep. IV 114,99 €*



59937 Diesellok BR 119 „Regentalbahn“ Ep. V 114,99 €*



59930 Diesellok BR 119 DR Ep. IV 114,99 €*
 59830 ☒ Diesellok BR 119 DR Ep. IV 134,99 €*

PIKO Sound-Modul für BR 119:
 # 56197 PIKO Sound-Modul +
 Lautsprecher (siehe Seite 418)

Das PIKO Sound-Modul muss direkt
 an den PIKO SmartDecoder 4.1
 # 56403 angeschlossen werden.

passendes Zubehör:

Für alle Loks BR 119 gilt:



Für alle AC-BR 119 gilt
 zusätzlich: ☒ Dec 8 polig

Abbildung entspricht
 Original-Modellgröße

DIESELLOK BR V 200 DR

NEU
2021



Foto: Csaba Szilágyi

 52818 Diesellok M62 MAV Ep. III
169,99 €*

97800 Diesellok M62 MAV Ep. III
EXKLUSIVMODELL - # 97800
ist nur in Ungarn erhältlich!

NEU
2021



Foto: Pawel Czech

 52903 Diesellok ST44-788 PKP Cargo Ep.VI
169,99 €*

NEU
2021





 52819 Diesellok T679.1 ČSD Ep. IV
169,99 €*

NEU
2021



Foto: R. Lehmann

52900 Diesellok BR 220 DR Ep. IV
159,99 €*

 52901 Diesellok / Sound BR 220 DR Ep. IV
249,99 €*
 52902 Diesellok / Sound BR 220 DR Ep. IV,
inkl. mfx-fähigem Sound Decoder
259,99 €*
[inkl. mfx-fähigem Sound Decoder](#)



DIESELLOK BR V 200 DR



zur Modellvorstellung
auf Youtube



52801 **Diesellok BR V200 DR Ep. III,** **199,99 €*
inkl. mfx-fähigem Decoder**



52807 **Diesellok BR 120 DR Ep. IV,** **199,99 €*
inkl. mfx-fähigem Decoder**

- # 56439 PIKO SmartDecoder 4.1 Sound mit Lautsprecher (siehe Seite 37)
- # 56400 PIKO SmartDecoder 4.1 PluX22 multiprotokoll (siehe Seite 38)
- # 56401 PIKO SmartDecoder 4.1 PluX22 mfx (siehe Seite 38)

passendes Zubehör:

Für alle Diesel-Lok BR V200 gilt:

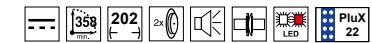

Für alle AC-BR V200 gilt zusätzlich:



52813 Diesellok ST44-862 der **169,99 €*
PKP Cargo Ep. VI**



52814 Diesellok T679.1 ČSD Ep. IV **169,99 €*
ČSD Ep. IV**



52815 Diesellok M62 MAV Ep. IV **169,99 €*
MAV Ep. IV**



52816 Diesellok BR 120 DR Ep. IV **159,99 €*
BR 120 DR Ep. IV**

52817 Diesellok / Sound BR 120 DR Ep. IV **249,99 €*
BR 120 DR Ep. IV**

DIESELLOK BR 130



Die Lokomotiven der BR 130 001- 036 wurden mit beleuchteten Seitennummernschilder ausgeliefert. PIKO hat dies bei den BR 130 berücksichtigt. Auch beim Modell sind die Seitennummernschilder beleuchtet.



59740 Diesellok BR 130 DR Ep. IV
59741 Diesellok BR 130 DR Ep. IV

139,99 €*
179,99 €*

59752 Diesellok BR 131 DR Ep. IV, mit Schneepflug 139,99 €*
59753 Diesellok BR 131 DR Ep. IV, mit Schneepflug 179,99 €*



59748 Diesellok / Soundlok BR 130 DR Ep. IV, mit geändertem Dach 229,99 €*
 59749 Diesellok / Soundlok BR 130 DR Ep. IV, mit geändertem Dach, inkl. mfx-fähigem Sound Decoder 239,99 €*

229,99 €*
239,99 €*

Abbildung entspricht Original-Modellgröße

DIESELLOK BR 130 / 231

Das Vorbild:

Weil die Deutsche Reichsbahn den Traktionswandel nicht allein mit dieselhydraulischen Maschinen aus DDR-Fertigung bewältigen konnte, importierte sie ab 1970 die ersten dieselelektrischen Maschinen der Baureihe 130 aus Lugansk in der damaligen Sowjetunion. Mit ihrer Gesamtleistung von 3000 PS und einer Höchstgeschwindigkeit von 140 km/h überboten die riesigen roten Kraftprotze alle vorhandenen Lokomotivtypen der Reichsbahn. Die Loks, von Anfang an im schweren, schnellen Güterzugdienst, gelegentlich aber auch vor Schnellzügen im harten Testeinsatz, bewährten sich ausgezeichnet und galten schon bald als robuste, unverwüsthliche Maschinen.

Aus ihnen gingen die hochbewährten Baureihen 131, 132 und 142 der DR sowie die 233, 234 und 241 der DB AG hervor.



59744 Diesellok BR 130 DR Ep. IV, Widerstandsbremse 139,99 €*
59745  Diesellok BR 130 DR Ep. IV, Widerstandsbremse 179,99 €*
358 237

- # 56440 PIKO SmartDecoder 4.1 Sound mit Lautsprecher (siehe Seite 37)
- # 56401 PIKO SmartDecoder 4.1 PluX22 mfx (siehe Seite 38)
- # 56402 PIKO SmartDecoder 4.1 PluX16 (siehe Seite 38)

passendes Zubehör:

Für alle Loks BR 130 / 231 gilt:



Für alle AC-BR 130 / 231 gilt zusätzlich:  **Dec PluX16**



 59754 Diesellok BR 231 012 Regentalbahn Ep. VI, mit geteilten Fronthandstangen und ohne Schneepflug

139,99 €*
02 50 0221 012 3 D-486

Abbildung entspricht Original-Modellgröße

DIESELLOK BR 132



NEU
2021

Slg. R. Lehmann

52765 Diesellok BR 142 DR Ep. IV

149,99 €*



52773 Diesellok / Sound BR 142 DR Ep. IV

239,99 €*

52779  Diesellok / Sound BR 142 DR Ep. IV,
inkl. mfx-fähigem Sound Decoder

249,99 €*



52760 Diesellok BR 132 DR Ep. IV

149,99 €*

52761  Diesellok BR 132 DR Ep. IV

189,99 €*



52764

52763

52760/52761



52764 Diesellok BR 232 SPR Ep. VI

159,99 €*



52763  Diesellok BR 232 DB AG Ep. V

189,99 €*

DIESELLOK BR 132



Quelle: Thomas Ludwig

zur Modellvorstellung
auf Youtube



- # 56473 PIKO SmartDecoder 4.1 Sound mit Lautsprecher (siehe Seite 37)
- # 56400 PIKO SmartDecoder 4.1 PluX22 multiprotokoll (siehe Seite 38)
- # 56401 PIKO SmartDecoder 4.1 PluX22 mfx (siehe Seite 38)

passendes Zubehör:

Für alle Loks BR 132 gilt:

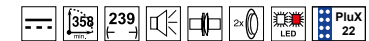

Für alle AC-BR 132 gilt
zusätzlich:



- 52766 Diesellok / Sound BR 132 DR Ep. IV 239,99 €*
52767 Diesellok / Sound BR 132 DR Ep. IV, inkl. mfx-fähigem Sound Decoder 249,99 €*
inkl. mfx-fähigem Sound Decoder



- 52768 Diesellok BR 232 DB AG, NL-Einsatz Ep. VI 159,99 €*
 52769 Diesellok BR 232 DB AG, NL-Einsatz Ep. VI, inkl. mfx-fähigem Decoder 199,99 €*
inkl. mfx-fähigem Decoder





- 52774 Diesellok BR 232 Erfurter Bahn Service Ep. VI 149,99 €*
 52775 Diesellok BR 232 Erfurter Bahn Service Ep. VI, inkl. mfx-fähigem Decoder 189,99 €*
inkl. mfx-fähigem Decoder





FORM VARIANTE
2021



Foto: Ulrich Budde

- 52404 Diesellok BR V 160 DB Ep. III 159,99 €*
- 52405  Diesellok BR V 160 DB Ep. III, 199,99 €*
inkl. mfx-fähigem Decoder
-  52406 Diesellok / Sound BR V 160 DB Ep. III 249,99 €*
- 52407  Diesellok / Sound BR V 160 DB Ep. III, 259,99 €*
inkl. mfx-fähigem Sound Decoder



- 52400 Diesellok 216 010-9 DB Ep. IV 159,99 €*
- 52401  Diesellok 216 010-9 DB Ep. IV, inkl. mfx-fähigem Decoder 199,99 €*
-   52402 Diesellok / Sound 216 010-9 DB Ep. IV 249,99 €*
- 52403  Diesellok / Sound 216 010-9 DB Ep. IV, inkl. mfx-fähigem Sound Decoder 259,99 €*

FORM VARIANTE

2021



Foto: A. Damerau, Slg. G. Grimmel

52408 Diesellok BR 216 DB Ep. IV, beige-blau

52409  Diesellok BR 216 DB Ep. IV, beige-blau , inkl. mfx-fähigem Decoder



52410 Diesellok / Sound BR 216 DB Ep. IV, beige-blau

52411  Diesellok / Sound BR 216 DB Ep. IV, beige-blau, inkl. mfx-fähigem Sound Decoder

159,99 €*

199,99 €*

249,99 €*

259,99 €*

Das Vorbild:

Der Traktionswandel bei der Deutschen Bundesbahn verlangte nach einer einmotorigen Großdiesellok für den mittelschweren Dienst. Ab 1960 entstanden zehn Prototypen von denen sich neun äußerlich von der späteren Serie erheblich unterschieden. Eine Sonderstellung nahm die V 160 010 ein, deren Lokkasten bereits die charakteristischen Merkmale der Serienmaschinen besaß, aber ansonsten auch optisch noch eine Vorserienlok war. Ab 1964 begann unter Beteiligung der Hersteller Henschel, KHD, Krauss-Maffei, Krupp und MaK die Fertigung von 214 Serienlokomotiven, deren MTU-Motoren 1400 kW leisteten. Mit ihrer Höchstgeschwindigkeit von 120 km/h waren die Loks ideal vor Eil- und Personenzügen einzusetzen. Dank eines Langsamgangs und der dadurch höheren Anfahrzugkraft konnten auch Güterzüge gefahren werden. Da die 216 nur über eine Dampfheizung verfügten, wurden sie in den 1990er-Jahren von der Baureihe 218 aus den Eilzugleistungen verdrängt, zudem standen günstiger zu betreibende Triebwagen zur Verfügung. Die letzten Maschinen schieden 2004 aus dem Bestand der DB aus.

Das Modell:

Die Baureihe V 160 bzw. 216 war in den 1960er- und 1970er-Jahren bei der Bundesbahn die Eilzuglok für Strecken ohne Fahrdrabt. Die Neukonstruktion dieses wichtigen Fahrzeugtyps schließt nicht nur im Sortiment von PIKO eine Lücke, sondern wird durch zahlreiche Varianten viele Modellbahnanlagen der Epochen III bis V bereichern. Das Entwicklerteam hat die markante Formgebung des Vorbilds in herausragender Qualität im Modell umgesetzt und dabei gleichzeitig ideale Fahreigenschaften erzielt. Diese Attribute werden durch den wirkungsvollen Einsatz perfekter Gravuren und einer bis ins kleinste Detail stimmigen Lackierung unterstrichen. Zeitgemäße LED-Technik dient als Basis für den Lichtwechsel in Rot/Weiß sowie die durch Nachrüstung eines Digitaldecoders schaltbaren Lichtfunktionen. Auf aktuellstem Stand der Technik ist die Digitalschnittstelle PluX22 nach NEM 658, ein Decoder kann ganz einfach aufgesteckt werden. Bei den AC-Modellen für den Mittelleiterbetrieb ist werkseitig ein passender Decoder installiert, der mit dem mfx®-Digitalprotokoll eingesetzt werden kann. Mit beigelegten Zurüstteilen lässt sich die Pufferbohle des Fahrzeugs vorbildgerecht vervollständigen.

56487 PIKO SmartDecoder 4.1 Sound mit Lautsprecher (siehe Seite 37)

56400 PIKO SmartDecoder 4.1 PluX22 multiprotokoll (siehe Seite 38)

56401 PIKO SmartDecoder 4.1 PluX22 mfx (siehe Seite 38)

passendes Zubehör:

Für alle Diesellok BR 216 gilt:

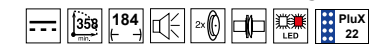

Für alle AC-BR 216 gilt zusätzlich:



DIESELLOK BR 220



DIESELLOK BR 220

Das Vorbild:

Diese Lokomotive hat Technikgeschichte geschrieben! 1953 erstmalig vorgestellt, gelang mit der V 200 der historische Durchbruch zur Großdiesellok. Nachdem sich die fünf Testmaschinen ausgezeichnet bewährt hatten, bestellte die DB 1955 die ersten 50 und 1958 weitere 31 Lokomotiven. Als V 200.0 bezeichnet, überzeugten die Serienmaschinen mit einer Leistung von damals sensationellen 2200 PS bei einer Höchstgeschwindigkeit von 140 km/h.



- # 56441 PIKO SmartDecoder 4.1 Sound mit Lautsprecher (siehe Seite 37)
- # 56401 PIKO SmartDecoder 4.1 PluX22 mfx (siehe Seite 38)
- # 56402 PIKO SmartDecoder 4.1 PluX16 (siehe Seite 38)

passendes Zubehör:

Für alle Loks BR 220 / V 200 gilt:



Für alle AC-BR 220 / V 200 gilt zusätzlich:



59700 Diesellok V 200.0 DB Ep. III 129,99 €*
 59701 Diesellok V 200.0 DB Ep. III 169,99 €*



59702 Diesellok BR 220.0 DB Ep. IV 129,99 €*



59708 Diesellok / Soundlok V 200.0 DB Ep. III 219,99 €*
 59709 Diesellok / Soundlok V 200.0 DB Ep. III, inkl. mfx-fähigem Sound Decoder 229,99 €*



59717 Diesellok BR 220.0 "Ferrovie Padane" Ep. VI 169,99 €*

Das Vorbild:

Obwohl sich die Maschinen der V200.0 sehr gut bewährten, entstand Ende der 1950er Jahre durch das gestiegene Verkehrsaufkommen die Notwendigkeit, eine leistungstärkere Weiterentwicklung der Baureihe zu beschaffen. Im 1960 erhielt Krauss-Maffei den Auftrag zur Entwicklung und dem Bau der V200.1. Der größte Unterschied zur V200.0 lag in der Verwendung von zwei Daimler-Benz-Motoren mit einer gesteigerten Leistung von je 1350 PS. Weitere Änderungen ergaben sich bei der Gestaltung des Daches und der Stirnfront. Die Lokomotiven der Baureihe V200.1 waren besonders für den Einsatz auf der Allgäubahn, der Schwarzwaldbahn und der Vogelfluglinie vorgesehen. Ihre letzten Betriebsjahre verbrachten viele der formschönen Lokomotiven im Ruhrgebiet im angestregten Güterverkehr.



52600 Diesellok V 200.1 DB Ep. III 139,99 €*
 52601 Diesellok V 200.1 DB Ep. III 179,99 €*



Die Kultlokomotiven V200.1 waren auf vielen Strecken in allen Regionen Westdeutschlands zu finden. Die optisch größten Unterschiede zur V200 bestehen in der steileren Abrundung der Front, der unterschiedlichen Anordnung der Lüfter und Fenster an den Seitenflächen und den neuen Drehgestellen.



Lok ist mit einem PIKO Sound-Decoder ausgestattet



58142 Zug-Set Merkur mit Sound: Diesellok BR 221 mit 2 Schnellzugwagen DB Ep. IV 299,99 €*

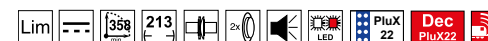

Länge des Zuges: 818 mm

DIESELLOK V 200.1

zur Modellvorstellung
auf Youtube



Das Modell:

Das PIKO Modell der Kultlokomotive V 200.1 überzeugt mit einer gelungenen Darstellung der bulligen Frontform, scharfen Gravuren, feinen Ätzigittern und separat aufgesetzte Auspuffschlote auf dem Dach und detaillierten Drehgestellen mit vielen Details. Die Maschinenraumnachbildung ist realistisch zurückversetzt nachgebildet. Die Führerstandbeleuchtungen und die fahrtrichtungsabhängig funktionierenden Front- und Schlusslichter sind mit einem PluX22 Decoder digital schaltbar. Für hervorragende Fahreigenschaften sorgt ein fünfpoliger Motor mit zwei Schwungmassen.

Das PIKO Modell verfügt über zwei diagonal angeordnete Haftreifen für hohe Zugkräfte. Das Modell der V 200.1 von PIKO besitzt eine aufgeräumte Platine mit PluX22-Schnittstelle und ist für eine unkomplizierte Nachrüstung mit Sounddecoder und großem Lautsprecher vorbereitet.

56459 PIKO SmartDecoder 4.1 Sound mit Lautsprecher (siehe Seite 37)

56400 PIKO SmartDecoder 4.1 PluX22 multiprotokoll (siehe Seite 38)

56401 PIKO SmartDecoder 4.1 PluX22 mfx (siehe Seite 38)

passendes Zubehör:

Für alle Loks der V 200.1 gilt:



Für alle AC-V 200.1 gilt
zusätzlich:



52604 Diesellok / Sound BR 221 DB Ep. IV 229,99 €*

52607 Diesellok BR 221 DB Ep. IV 179,99 €*



52611 Diesellok BR 221 DB Ep. IV, inkl. mfx-fähigem Decoder 179,99 €*



52613 Diesellok BR 221 EGP Ep. VI, inkl. mfx-fähigem Decoder 179,99 €*

- # 56443 PIKO SmartDecoder 4.1 Sound mit Lautsprecher (siehe Seite 37)
- # 56400 PIKO SmartDecoder 4.1 PluX22 multiprotokoll (siehe Seite 38)
- # 56401 PIKO SmartDecoder 4.1 PluX22 mfx (siehe Seite 38)

passendes Zubehör:

Für die Lok BR 245 gilt:



Für alle AC-BR 245 gilt zusätzlich:



Das Modell:

Bei dem Modell der Baureihe 245 berücksichtigt PIKO alle Änderungen der Serienlokomotiven bei der Anzahl und Ausführung der Dach- und Seitenlüfter gegenüber der Baumusterfahrzeuge und gibt diese originalgetreu wieder. Das Modell überzeugt durch die exakte Lackierung und Bedruckung, geätzte Metalllüftungsgitter, scharf gravierte, vorbildgetreue Drehgestelle und viele montierte freistehende Teile, wie die Frontgriffstangen.

Die Führerstandbeleuchtungen und die fahrtrichtungsabhängig funktionierenden Front- und Schlusslichter sind mit einem PluX22 Decoder digital schaltbar. Der schwere Rahmen aus Zinkdruckguss und der Motor mit zwei großen, präzise ausgewuchteten Schwungmassen sorgen für ausgezeichnete Fahreigenschaften und hohe Zugkräfte. Das Modell verfügt über eine aufgeräumte Platine mit PluX22-Schnittstelle und ist für eine unkomplizierte Nachrüstung mit Sounddecoder und großem Lautsprecher vorbereitet.



52510 Diesellok BR 245 DB AG Ep. VI 139,99 €*
 52511 Diesellok BR 245 DB AG Ep. VI 179,99 €*



52512 Diesellok / Sound BR 245 DB AG Ep. VI 229,99 €*
 52513 Diesellok / Sound BR 245 DB AG Ep. VI, inkl. mfx-fähigem Sound Decoder 239,99 €*



58133 Set aus Diesellok BR 245 mit 2 x Nahverkehrswg. 2. Kl. Bnb und 1 x Nahverkehrswg. 1./2. Kl. ABnb DB AG Ep. VI 279,99 €*
 58134 Set aus Diesellok BR 245 mit 2 x Nahverkehrswg. 2. Kl. Bnb und 1 x Nahverkehrswg. 1./2. Kl. ABnb DB AG Ep. VI, mit PluX 22 Decoder 309,99 €*

Weitere Modelle von den Nahverkehrswagen finden Sie ab Seite 268



Fahrzeuge sind in dieser Ausführung einzeln nicht erhältlich!



Das Vorbild:

Unter der programmatischen Bezeichnung „Vectron“ kündigte Siemens Rail Systems im Juni 2010 eine Lokomotivfamilie an, zu der auf identischer konstruktiver Basis sowohl Elektro- als auch Diesellokomotiven zählen. Die elektrischen Lokomotiven sind als Ablösung des bekannten EuroSprinters und seiner Weiterentwicklung ES 2007 konzipiert. Den diesel-elektrischen Vectron DE gibt es mit einer Leistung 2,4 MW und einer Höchstgeschwindigkeit von 160 km/h. Er ist eine Weiterentwicklung des Eurorunner. Im Dezember 2010 bestellte die Firma Railpool, ein deutsches Leasingunternehmen, sechs Lokomotiven aus dieser Produktfamilie. Die für den grenzüberschreitenden Güter- und Personenverkehr in Deutschland und Österreich mit 15 kV bei 16,7 Hz für eine Spitzengeschwindigkeit von 200 km/h vorgesehenen Maschinen verfügen über eine Leistung von 6400 kW. Die erste Lokomotive wurde am 19. Dezember 2012 von Railpool übernommen.



Detail

Das Modell:

Mit dem H0-Modell der E- und Diesellok Vectron 193 und 247 erfüllt PIKO die aktuellen Wünsche jener wachsenden Zahl von PIKO Fans, die sich sowohl als Anlagenbetreiber wie auch als Sammler für Modelle nach Vorbildern modernster Bahntechnik entschieden haben. Mit der Vectron liefert PIKO ein hochpräzise gefertigtes Modell, das auf der Basis eines soliden Zinkdruckgussrahmens und der Ausstattung mit bewährten PIKO Standards über zahlreiche Extras verfügt. Der erprobte PIKO Motor sorgt mit zwei großen Schwungmassen für ausgezeichnete Laufeigenschaften. Die Zugkraft der über alle vier Achsen angetriebenen Lok wird über zwei Haftreifen verstärkt, die auf den innen laufenden Achsen beider Drehgestelle in diagonaler Anordnung zueinander sitzen. Die Beleuchtung der Stirn- bzw. Schlusslampen erfolgt über LEDs, deren Rot bzw. Weiß mit der Fahrtrichtung wechselt. Zum äußerlich eleganten Erscheinungsbild dieses Modells gehören eine exakt nachgebildete technische „Dachlandschaft“ und sorgfältig detaillierte Drehgestelle mit vorbildgerechten Radscheibenprofilen. Die unterschiedlichen Längen bei den E- und Dieselausführungen wurde auch im Modell berücksichtigt.



59985 Diesellok Vectron 247 Siemens Ep. VI

159,99 €*

59885  Diesellok Vectron 247 Siemens Ep. VI

199,99 €*



DIESELLOK BR 247 VECTRON



**NEU
2021**

Foto: Karl-Arne Richter

59120 Diesellok BR 247 EGP Ep. VI **159,99 €***

 59121 Diesellok / Sound BR 247 EGP Ep. VI **249,99 €***
 59122  Diesellok / Sound BR 247 EGP Ep. VI, **259,99 €***
 inkl. mfx-fähigem Sound Decoder

mit profilierten Radsätzen

- # 56453 PIKO SmartDecoder 4.1 Sound mit Lautsprecher (siehe Seite 37)
- # 56401 PIKO SmartDecoder 4.1 PluX22 mfx (siehe Seite 38)
- # 56402 PIKO SmartDecoder 4.1 PluX16 (siehe Seite 38)

passendes Zubehör:

Für alle Diesel Loks Vectron gilt:



Für alle AC-Diesel Vectron gilt zusätzlich:



**passende, vorbildgerechte
Zugbildung:**



mit profilierten Radsätzen



59988 Diesellok Vectron BR 247 Autozug Sylt Ep. VI

159,99 €*



59989 Diesellok Vectron DE Stern Hafferl Ep. VI

169,99 €*

59889  Diesellok Vectron DE Stern Hafferl Ep. VI

209,99 €*

DIESELLOK BR 260

FORM VARIANTE

2021



CAD Zeichnung

52832 Diesellok BR 360 DB AG Ep. V, blau-beige

179,99 €*



52833 Diesellok / Sound BR 360 DB AG Ep. V, blau-beige

269,99 €*

52834  Diesellok / Sound BR 360 DB AG Ep. V, blau-beige,

279,99 €*

inkl. mfx-fähigem Sound Decoder



Detail



52830 Diesellok BR 260 DB Ep. IV, rot

179,99 €*

52831  Diesellok BR 260 DB Ep. IV, rot, inkl. mfx-fähigem Decoder

219,99 €*

Abbildung entspricht
Original-Modellgröße

Das Modell:

Mit den Dieselloks der Baureihe 364 setzt PIKO seine Reihe mit hervorragend detaillierten Modellen nach DB-Klassikern fort. Das PIKO Modell überzeugt durch den gelungenen Formenbau ohne störende Formtrennkanten und die stimmige Umsetzung aller relevanten Details der Vorbildmaschine. Das PIKO Modell der Rangierlok der BR 364 besitzt gerade, exakt ausgerichtete Bühnen, einen Pufferspeicher für seidenweiche Rangierfahrten ohne unerwünschte Stromunterbrechungen und eine Beleuchtung mittels LEDs. Die Führerstandsbeleuchtungen und die fahrtrichtungsabhängig funktionierenden Front- und Schlusslichter sind mit PluX22 Decoder digital schaltbar. Das mit einem Zinkdruckgussrahmen versehene schwere Modell verfügt über einen fünfpoligen Motor für hervorragende Fahreigenschaften und hohe Zugkräfte.

Eine Nachrüstung mit Sound und größtmöglichem Lautsprecher ist auf der übersichtlich konstruierten Platine mit PluX22-Schnittstelle vorbereitet. Ansteckbare Bremschlachattrappen liegen dem Modell bei.

Der ab Werk eingebaute PIKO SmartDecoder 4.1 der neuesten Generation beherrscht bei der Soundausführung die Datenformate DCC mit RailComPlus®, Motorola®, Selectrix® und ist mfx-fähig. Der verbaute Lautsprecher ist genau auf den Loktyp abgestimmt. Viele loktypische Geräusche wie Motorengeräusch, Signalhörner, Bremsenquietschen und weitere schaltbare Funktionen sind einzeln abrufbar. Mit einstellbarem individuellem Mapping für bis zu 44 Funktionen. Das Schlusslicht ist separat schaltbar. Sound ist auch im Analogbetrieb möglich – nur Motorengeräusch.

56424 PIKO SmartDecoder 4.1 Sound mit Lautsprecher (siehe Seite 37)
 # 56400 PIKO SmartDecoder 4.1 PluX22 multiprotokoll (siehe Seite 38)
 # 56401 PIKO SmartDecoder 4.1 PluX22 mfx (siehe Seite 38)

passendes Zubehör:

Für alle Diesel-Lok BR 364 gilt:



Für alle AC-BR 364 gilt zusätzlich:



52820 Diesellok BR 364 DB AG Ep. V 179,99 €*
 52821 Diesellok BR 364 DB AG Ep. V, inkl. mfx-fähigem Decoder 219,99 €*



52827 Diesellok BR V60 DB Ep. III, inkl. mfx-fähigem Decoder 219,99 €*

Das Vorbild:

Die Baureihe G 6 der Firma Vossloh ist eine moderne, dreiachsige, dieselhydraulische Lokomotive. Konstruktiv für den Rangierdienst sowie für den Einsatz auf Industrie- und Anschlussbahnen vorgesehen, erschienen 2008 die ersten Exemplare. Je nach Bestellung mit den verschiedensten Zusatzausrüstungen lieferbar, lassen sich die Maschinen speziellen Einsatzbedingungen anpassen.

Die Lokomotiv-Aufbauten sind wartungsfreundlich in einzeln abnehmbare Sektionen gegliedert. Der Führerstand, eine komplette Neuentwicklung, trägt modernsten ergonomischen Anforderungen Rechnung. Die Verwendbarkeit von Motoren dreier Hersteller sichert einen variablen Einsatz, der von Varianten für den Rangierdienst mit einer Maximalgeschwindigkeit von 35 km/h zugunsten hoher Zugkräfte bis hin zu Ausführungen mit 80 km/h Höchstgeschwindigkeit für große Industriebahnnetze und Privatbahnen mit eigener Infrastruktur reicht. Die erste verkaufte G 6 erhielt das Zellstoffwerk Stendal. 2010 schlossen sich die Verkehrsbetriebe Peine-Salzgitter mit zwei Exemplare an, die sich so gut bewährten, dass schon 2011 weitere 18 Loks dieser Bauart folgten.

Das Modell:

Ausführung mit MTU Motor und Doppellampen. Die PKO G 6 besitzt einen Rahmen und ein Führerhaus aus Zinkdruckguss, einen starken, langsam drehenden Motor, einen Haftreifen für höhere Zugkräfte, eine aufgeräumte Platine mit Plux22 Schnittstelle, einen Pufferkondensator zum Überbrücken kurzfristiger Stromunterbrechungen, LED-Beleuchtung mit sehr guter Leuchtkraft und digital schaltbares Schlusslicht. Am Fahrwerk sind u.a. Bremszylinder und Indusi-Magnete extra angebracht, die mittlere Achse ist höhenverschiebbar montiert (3-Punkt-Lagerung), die Räder sind profiliert mit Nachbildungen der Scheibenbremsen ausgeführt.

Die Stromabnahme erfolgt von allen Rädern. Das Modell ist für ein unkompliziertes Nachrüsten mit Sound und größtmöglichem Lautsprecher vorbereitet. Bremschläuche zum optionalen Aufrüsten für den Vitrineneinsatz liegen bei. Das AC-Modell ist bereits ab Werk mit einem passenden PluX22 Decoder ausgerüstet.



52666 Diesellok Vossloh G 6 KS Kali&Salz Ep. VI (Cummins)
52667  Diesellok Vossloh G 6 KS Kali&Salz Ep. VI (Cummins),
inkl. mfx-fähigem Decoder

184,99 €*
224,99 €*



52663  Diesellok Vossloh G 6 "neutral" Ep. VI (Cummins),
inkl. mfx-fähigem Decoder

224,99 €*



Das Modell:

Ausführung mit Cummins Motor, Einfachlampen und Seilwinde. Die PIKO G 6 besitzt einen Rahmen und ein Führerhaus aus Zinkdruckguss, einen starken, langsam drehenden Motor, einen Haftreifen für höhere Zugkräfte, eine aufgeräumte Platine mit PluX22 Schnittstelle, LED-Beleuchtung mit sehr guter Leuchtkraft und digital schaltbares Schlusslicht. Das Modell ist für ein unkompliziertes Nachrüsten mit Sound und größtmöglichem Lautsprecher vorbereitet.



52657 Diesellok Vossloh G 6 "BASF" Ep. VI (MTU)

224,99 €*

56464 MTU / # 56480 Cummins
PIKO SmartDecoder 4.1 Sound
mit Lautsprecher (siehe Seite 37)
56400 PIKO SmartDecoder 4.1
PluX22 multiprotokoll (siehe Seite 38)
56401 PIKO SmartDecoder 4.1
PluX22 mfx (siehe Seite 38)

passendes Zubehör:

Für alle Vossloh G 6 gilt:



Für alle AC-Vossloh G 6 gilt
zusätzlich:



52660 Diesellok Vossloh G 6 "Evonik" Ep. VI (MTU)

184,99 €*

52661 Diesellok Vossloh G 6 "Evonik" Ep. VI (MTU),
inkl. mfx-fähigem Decoder

224,99 €*



52664 Diesellok Vossloh G 6 thyssenkrupp Ep. VI (MTU)

184,99 €*

DIESELLOK G 1206

passendes Zubehör für # 59060, 59161 & # 59162:
56455 PIKO SmartDecoder 4.1 Sound
mit Lautsprecher (siehe Seite 37)



59161 Diesellok G 1206 LINEAS NL Ep. VI

134,99 €*





59822  Diesellok 6400 NS Ep. VI

154,99 €*





 59060  Diesellok G 1206 Northrail Ep. VI

154,99 €*



59162 Diesellok G 1206 RBH Ep. VI

129,99 €*

DIESELLOK G 1206



59820 Diesellok G 1206 „Locomotives pool“ Ep. VI

149,99 €*



59923 Diesellok G 1206 „CFL Cargo“ Ep. VI, mit Klimaanlage

134,99 €*



59494 Diesellok G 1206 „CFL Cargo“ Ep. VI, mit Klimaanlage

134,99 €*



59491 Diesellok G 1206 „HUSA 1506“ Ep. VI

134,99 €*

59291 Diesellok G 1206 „HUSA 1506“ Ep. VI

154,99 €*



59821 Diesellok G 1206 „ERS Railways“ Ep. VI

154,99 €*



97751 Diesellok G 1206 1587 CFL Ep. VI, mit Klimaanlage



Diese Expert-Loks verfügen über keine Kurzkupplungskinematik. Deshalb ist es nicht möglich, diese Loks mit Kurzkupplungen auszurüsten.

PIKO Sound-Modul für G 1206:
56192 PIKO Sound-Modul +
Lautsprecher (siehe Seite 418)

Das PIKO Sound-Modul muss direkt
an den PIKO SmartDecoder 4.1
56403 angeschlossen werden.

passendes Zubehör:

Für alle Loks G 1206 gilt:

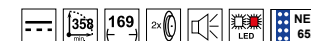

Für alle AC-G 1206 gilt zusätzlich:





passendes Zubehör für # 59829 & # 97751:

56455 PIKO SmartDecoder 4.1 Sound
mit Lautsprecher (siehe Seite 37)

**EXKLUSIVMODELL -
ist nur in Luxemburg erhältlich!**



Aufnahme:
Hans Rosemberger

- 52440 Diesellok BR D.141.1019 FS Ep. IV 234,99 €*
- 52446 Diesellok BR D.141.1019 FS Ep. IV, digital 274,99 €*
-  52442 Diesellok / Sound D.141.1019 FS Ep. IV 324,99 €*
-  52443 Diesellok / Sound D.141.1019 FS Ep. IV, inkl. mfx-fähigem Sound Decoder 334,99 €*



FS - Locomotiva D141.1004 - D.L. Mestre -
19.03.1994, Padova
©1994 - Railtec Soraca

- 52444 Diesellok BR D.141.1004 FS Ep. V
-  52445 Diesellok / Sound D.141.1004 FS Ep. V

EXKLUSIVMODELLE -
die Modelle # 52444 & # 52445
sind nur in Italien erhältlich!

Das Vorbild:

Ab 1962 entstanden unter Federführung von Fiat Grandi Motori bei verschiedenen italienischen Herstellern insgesamt 29 neue dieselelektrische Maschinen für die Staatsbahn FS. Herzstück der D.141 ein bei Fiat in Lizenz gefertigter Dieselmotor aus der Konstruktion von Daimler-Benz, mit einer Leistung von knapp 600 PS. Zugeteilt wurden die Maschinen den Betriebswerken in Venedig, Verona, Genua und Triest. Während die Loks in Genua und Triest überwiegend im Rangierdienst eingesetzt wurden, bespannten sie von Venedig und Verona aus auch leichte Güter- und Personenzüge. Im Streckendienst wurden sie ab Mitte der 1970er-Jahre von den leistungsfähigeren D.345 verdrängt. Bis zur Jahrtausendwende waren die Loks im Rangierdienst voll gefordert. Mit dem anschließenden Rückgang des Einzelwagenverkehrs wurden auch weniger Rangierloks benötigt, sodass es zu ersten Abstellungen kam.

DIESELLOK BR D.141



PIKO



52447 Diesellok BR D.141.1023 FS Ep. IV

234,99 €*

52448 Diesellok BR D.141.1023 FS Ep. IV, digital

EXKLUSIVMODELL - # 52448
ist nur in Italien erhältlich!

Das Modell:

Nach der D.145 erscheint mit der einige Jahre älteren D.141 ein weiteres Modell einer italienischen Rangierlok als Neukonstruktion. Das gefällige Vorbild, kombiniert mit der für PIKO typischen akribischen Modellumsetzung, lassen ein gleichermaßen begeisterndes wie betriebstaugliches Modell erwarten. Schon jetzt ist klar: Das Modell wird durch absolut präzise Gravuren, feinste angesetzte Details und eine perfekte Umsetzung der Vorbildfarbgestaltung einen Blickfang auf jeder Modellbahnanlage darstellen. Der Lichtwechsel in den Farben Rot und Weiß sowie die durch Nachrüstung eines Digitaldecoders schaltbaren Lichtfunktionen – selbstverständlich in modernster LED-Technik – sorgen für zusätzlichen Spaß im Betrieb. Zur benutzerfreundlichen Digitalisierung ist in der Lok eine PluX22-Schnittstelle nach NEM 658 vorhanden. Das AC-Modell für den Einsatz auf Mittelleitergleisen besitzt bereits ab Werk die notwendige Digitaltechnik für den Einsatz mit dem mfx®-Digitalprotokoll. Zurüster Teile zur Vorbildgerechten Ausgestaltung der Pufferbohle liegen dem Modell bei.

- # 56491 PIKO SmartDecoder 4.1 Sound mit Lautsprecher (siehe Seite 37)
- # 56400 PIKO SmartDecoder 4.1 PluX22 multiprotokoll (siehe Seite 38)
- # 56401 PIKO SmartDecoder 4.1 PluX22 mfx (siehe Seite 38)

passendes Zubehör:

Für alle Diesellok D.141 gilt:



Für alle AC-D.141 gilt zusätzlich:



NEU
2021



Foto: Franco Dell'Amico

52850 Diesellok D.145 FS Ep. IV

214,99 €*



52851 Diesellok / Sound D.145 FS Ep. IV

304,99 €*

NEU
2021



Foto: Ernesto Imperato

52852 Diesellok D.145 FS Ep. V

214,99 €*



52853 Diesellok / Sound D.145 FS Ep. V

304,99 €*

Das Modell:

Mit der markanten Diesellokomotive D.145 der FS erschien erstmals eine PIKO Neukonstruktion eines rein italienischen Fahrzeuges! Durch das besondere Erscheinungsbild, das große Einsatzgebiet und die hervorragenden Fahreigenschaften mit einer gelungenen Mischung aus Detailverliebtheit und Betriebstauglichkeit wird diese Maschine Sammler außergewöhnlicher europäischer Loks und Anlagenbetreiber gleichermaßen begeistern. Die D.145 von PIKO überzeugt durch feinste Lackierung und Bedruckung, die exakte Gehäuseform, angesetzten Griffstangen und scharf gravierte Drehgestellblenden.

Der Lichtwechsel erfolgt fahrtrichtungsabhängig weiß/rot mittels LEDs. Die serienmäßig eingebaute Führerstandsbeleuchtung und die fahrtrichtungsabhängig funktionierenden Schlusslichter sind mit einem PluX22 Decoder digital schaltbar. Der fünfpolige Motor sorgt mit zwei Schwungmassen für ausgezeichnete Fahreigenschaften. Das Modell besitzt eine Digitalschnittstelle PluX22 nach NEM 658 und ist für eine einfache Nachrüstung mit Sound und größtmöglichem Lautsprecher vorbereitet. Das AC-Modell ist bereits ab Werk mit einem passenden mfx-geeigneten PIKO SmartDecoder 4.1 PluX22 Decoder ausgerüstet. Bremsschläuche zum Nachrüsten liegen bei.

DIESELLOK D.145



PIKO

zur Modellvorstellung
auf Youtube



52841 Diesellok D.145 FS Ep. IV, inkl. mfx-fähigem Decoder 254,99 €*

52843 Diesellok / Sound D.145 FS Ep. IV, inkl. mfx-fähigem Sound Decoder 314,99 €*

passendes Zubehör:

Für alle Diesel-Lok D.145 gilt:

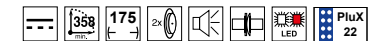

Für alle AC-D.145 gilt zusätzlich:



52844 Diesellok D.145.2016 FS Ep. V 209,99 €*

52845 Diesellok D.145.2016 FS Ep. V

EXKLUSIVMODELL - # 52845
ist nur in Italien erhältlich!



52846 Diesellok D.145.2004 FS Ep. IV 209,99 €*

52847 Diesellok D.145.2004 FS Ep. IV, inkl. mfx-fähigem Decoder 249,99 €*

52848 Diesellok / Sound D.145.2004 FS Ep. IV 299,99 €*

52849 Diesellok / Sound D.145.2004 FS Ep. IV, inkl. mfx-fähigem Sound Decoder 309,99 €*



zur Modellvorstellung
auf Youtube

56468 PIKO SmartDecoder 4.1 Sound
mit Lautsprecher (siehe Seite 37)

56400 PIKO SmartDecoder 4.1
PluX22 multiprotokoll (siehe Seite 38)

56401 PIKO SmartDecoder 4.1
PluX22 mfx (siehe Seite 38)

passendes Zubehör:

Für alle Loks 2200 NS gilt:



Für alle AC-2200 NS gilt zusätzlich:



52683 Diesellok 2342 NS Ep. IV, Ausführung mit
Schalldämpfer und Blinklichtern 204,99 €*



52690 Diesellok Rh 2200 NS Ep. V,
mit rotem Blinklicht und L-Licht 164,99 €*
52691 Diesellok Rh 2200 NS Ep. V,
mit rotem Blinklicht und L-Licht,
inkl. mfx-fähigem Decoder 204,99 €*



52692 Diesellok Rh 2200 NS Ep. III 164,99 €*
52693 Diesellok Rh 2200 NS Ep. III,
inkl. mfx-fähigem Decoder 204,99 €*

52694 Diesellok / Sound Rh 2200 NS Ep. III 254,99 €*
 52695 Diesellok / Sound Rh 2200 NS Ep. III,
inkl. mfx-fähigem Sound Decoder 264,99 €*

NEU
2021



52696 Diesellok 2275 NS Ep. IV 164,99 €*

52697 Diesellok / Sound 2275 NS Ep. IV 254,99 €*
 52698 Diesellok / Sound 2275 NS Ep. IV, inkl. mfx-fähigem Sound Decoder 264,99 €*

Abbildung entspricht
Original-Modellgröße

DIESELLOK BB 60000

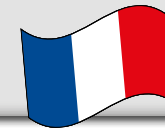

PIKO



EXKLUSIVMODELLE -
die Modelle # 96481 / # 96482 & # 96483 / # 96484
sind nur in Frankreich erhältlich!

- # 56427 PIKO SmartDecoder 4.1 Sound mit Lautsprecher (siehe Seite 37)
- # 56400 PIKO SmartDecoder 4.1 PluX22 multiprotokoll (siehe Seite 38)
- # 56401 PIKO SmartDecoder 4.1 PluX22 mfx (siehe Seite 38)

passendes Zubehör:

Für alle Loks BB 60000 gilt:

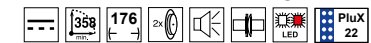

**NEU
2021**



96481 Diesellok BB 460086 FRET SNCF Ep. VI



96482 Diesellok / Sound BB 460086 FRET SNCF Ep. VI



96483 Diesellok BB 660168 infra SNCF Ep. VI



96484 Diesellok / Sound BB 660168 infra SNCF Ep. VI



96485 Diesellok BB 460048 SNCF Ep. VI

199,99 €*



96486 Diesellok / Sound BB 460048 SNCF Ep. VI

289,99 €*

96487 Diesellok / Sound BB 460048 SNCF Ep. VI, inkl. mfx-fähigem Sound Decoder

299,99 €*

Abbildung entspricht Original-Modellgröße

EXKLUSIVMODELLE -
 Alle Modelle der SNCB/NMBS auf dieser Seite sind nur in Belgien erhältlich!

- # 56448 PIKO SmartDecoder 4.1 Sound mit Lautsprecher (siehe Seite 37)
- # 56400 PIKO SmartDecoder 4.1 PluX22 multiprotokoll (siehe Seite 38)
- # 56401 PIKO SmartDecoder 4.1 PluX22 mfx (siehe Seite 38)

passendes Zubehör:

Für alle Loks RH 7400 gilt:



Für alle AC-RH 7400 gilt zusätzlich:



96455 Diesellok Rh 8269 SNCB NMBS Ep. IV



96460 Diesellok Rh 8214 SNCB NMBS Ep. V



96462 Diesellok Rh 7324 SNCB NMBS Ep. III



96464 Diesellok 7337 SNCB Ep. IV-V

 96463 Diesellok / Sound Rh 7324 SNCB NMBS Ep. III, inkl. mfx-fähigem Sound Decoder

96465  Diesellok 7337 SNCB Ep. IV-V, inkl. mfx-fähigem Decoder







	96466 Diesellok 102 RRF Ep. VI	179,99 €*
	96467  Diesellok 102 RRF Ep. VI, inkl. mfx-fähigem Decoder	209,99 €*
	96468 Diesellok / Sound 102 RRF Ep. VI	279,99 €*
	96469  Diesellok / Sound 102 RRF Ep. VI, inkl. mfx-fähigem Sound Decoder	299,99 €*

Abbildung entspricht Original-Modellgröße

DIESELLOK Rh 80



PIKO

Das Vorbild:

Auch wenn die dreiachsige Rangierlokomotive V60 hauptsächlich nach Richtlinien der Deutschen Bundesbahn projektiert wurde, war sie von Anfang an nicht exklusiv für die DB vorgesehen. Schon 1957 wurde die V60 zur Europäischen Standardlokomotive erklärt und durch die kluge Einhaltung von Vorgaben zu international bedeutsamen Fahrzeugumgrenzungen und Achslasten zum Exportschlager. Die belgischen Unternehmen LaBrugéoise et Nivelles und

Ateliers Belges Runis produzierten ab 1960 insgesamt 69 Loks der Reihe 260 bzw. später Rh 80 für die Nationale Belgische Eisenbahngesellschaft SNCB/NMBS. Die Lokomotiven bewährten sich in den Depots Kinkempois, Scharbeek und Merelbeke sehr gut und waren lange im Rangierdienst unverzichtbar. Die letzten Lokomotiven schieden bei der SNCB/NMBS bis 2003 aus dem Dienst, einige Fahrzeuge konnten nach Italien oder zu Werk- und Museumsbahnen verkauft werden.

- # 56424 PIKO SmartDecoder 4.1 Sound mit Lautsprecher (siehe Seite 37)
- # 56400 PIKO SmartDecoder 4.1 PluX22 multiprotokoll (siehe Seite 38)
- # 56401 PIKO SmartDecoder 4.1 PluX22 mfx (siehe Seite 38)

passendes Zubehör:

Für alle Loks Rh 80 gilt:



Für die AC-Rh 80 gilt zusätzlich:



**EXKLUSIVMODELL -
ist nur in Belgien erhältlich!**



97787 Diesellok Rh 80 SNCB Ep. VI

Abbildung entspricht Original-Modellgröße



97788 Diesellok / Sound Rh 80 SNCB Ep. VI, inkl. mfx-fähigem Sound Decoder

DIESELLOK DF7C

Das Vorbild:

Zwischen 1991 und 2001 wurden in der Volksrepublik China 289 dieselelektrische Lokomotiven der Reihe DF7C für den Rangierdienst und Übergabezüge ausgeliefert. Die sechssachsigen Maschinen zeichnen sich aber auch bei Industrie- und Bergbauunternehmen durch ihre ausgezeichneten Laufeigenschaften aus. Die mehrfachtraktionsfähigen Lokomotiven erreichten durch ihre schnelle Beschleunigung, den niederen Kraftstoffverbrauch und die einfache Wartung sehr schnell eine große Beliebtheit bei den Lokpersonalen. Die Lokomotiven haben eine Länge über Puffer von 18800 mm, ein Gewicht von 135 Tonnen und eine Motorleistung von 1840 kW. Ihre Höchstgeschwindigkeit liegt bei 100 km/h.

Das Modell:

Das komplett neuentwickelte H0-Modell der DF7C gibt die Proportionen des Vorbildes exakt wieder. Die Lackierung und Bedruckung entsprechen exakt dem gewählten Vorbild. Das präzise nachgebildete Gehäuse mit den Handstangen und die fein gravierten Drehgestelle überzeugen mit vielen angesetzten Details. Die geätzten Geländer sind ebenso filigran wie stabil ausgeführt. Der schwere Zinkdruckgussrahmen verleiht dem Modell im Zusammenspiel mit einem starken fünfpoligen Motor ausgezeichnete Fahreigenschaften. Die Beleuchtung erfolgt durch LEDs, die Führerhaus- und Triebwerkbeleuchtung sind digital schaltbar. Die DF7C von PIKO besitzt eine Plux22 Schnittstelle und ist für eine einfache Nachrüstung mit Sound vorbereitet.



52710 Diesellok DF7C Beijing Railway Bureau,
Shijiazhuang District + Schild

189,99 €*
* inkl. MwSt.

Abbildung entspricht
Original-Modellgröße

DIESELLOK DF7C

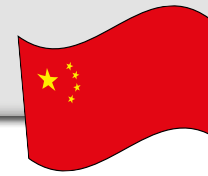

PIKO



52700 Diesellok DF7C Beijing Railway
52701 Diesellok DF7C Beijing Railway

179,99 €*
219,99 €*

- # 56466 PIKO SmartDecoder 4.1 Sound mit Lautsprecher (siehe Seite 37)
- # 56400 PIKO SmartDecoder 4.1 PluX22 multiprotokoll (siehe Seite 38)
- # 56401 PIKO SmartDecoder 4.1 PluX22 mfx (siehe Seite 38)

passendes Zubehör:

Für alle DF7C gilt:



Für alle AC-DF7C gilt zusätzlich:



52704 Diesellok DF7C Chengdu Railway
52705 Diesellok DF7C Chengdu Railway

179,99 €*
219,99 €*



52708 Diesellok DF7C Guangzhou Railway
52709 Diesellok DF7C Guangzhou Railway,
inkl. mfx-fähigem Decoder

179,99 €*
219,99 €*



59799 59789 59787 59786 59785 59784 59781

Das Vorbild:

Die Lokomotiven der Baureihe T 669 entstanden 1963 für den Export in die Sowjetunion und nach Albanien. Die guten Testergebnisse veranlassten die damalige Staatsbahn ČSD der CSSR, die Neuentwicklung nach entsprechender Anpassung auch auf dem eigenen Netz einzusetzen. Den drei Prototypen folgten zwischen 1967 und 1969 weitere 107 Lokomotiven, die von der Firma SMZ in Dubnica geliefert wurden. 1977 und 1979 kamen nochmals 2 Maschinen von ČKD Prag hinzu.

Mit der Einführung des EDV-Nummernsystems 1988 erhielten die Loks die Baureihenbezeichnung 770.

Bis 2005 wurden die Maschinen ausgemustert; lediglich die Breitspurversion 770.8 bzw. 771.8 steht im Osten der Slowakei noch im Einsatz. Überdies sind noch einige Exemplare bei privaten Eisenbahnverkehrsunternehmen und Werkbahnen zu finden.



59786 Diesellok T 669 ČSD Ep. IV

149,99 €*
Abbildung entspricht
Original-Modellgröße

DIESELLOK T 669

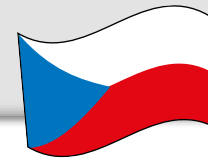

PIKO

Achtung: Neu hier für
Dreileiter-Wechselstrom-System



59798 Diesellok T 669 ČSD Ep. IV

169,99 €*
* inkl. MwSt.

- # 56442 PIKO SmartDecoder 4.1 Sound mit Lautsprecher (siehe Seite 37)
- # 56401 PIKO SmartDecoder 4.1 PluX22 mfx (siehe Seite 38)
- # 56402 PIKO SmartDecoder 4.1 PluX16 (siehe Seite 38)

passendes Zubehör:

Für alle Loks T669 / ChMe3 gilt:

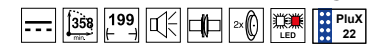

Für alle AC-T669 / ChMe3 gilt

zusätzlich:



59789 Diesellok T 669 ČSD Ep. IV

149,99 €*
* inkl. MwSt.

Abbildung entspricht
Original-Modellgröße



Das Modell:

Die ChMe3 von PIKO ist das erste, maßstäblich exakte Großserienmodell in H0. Konstruktiv, mechanisch und elektrisch/elektronisch entspricht die ChMe3 dem H0-Modell der T 669. Das Modell verfügt über geätzte Metallgeländer, gesondert angespritzte Griffstangen sowie Typhon (Lokhupe) und Antenne als Steckteile. Der für das Einsatzland lange Jahre typische, rote Stern liegt ebenfalls als gesondertes Steckteil bei. Die Drehgestellblenden weisen fein detaillierte Gravuren auf und die Lackierung und Bedruckung sind vorbildlich wiedergegeben. Wie bei der T 669 wurde das Fahrpult im Führerstand in angravierter Form dargestellt. Das Modell besitzt ebenfalls eine Plux22 Schnittstelle und ist für die Nachrüstung mit einem PIKO Sound-Decoder mit großem Lautsprecher vorbereitet. Bei der T 669 wurde das Fahrpult im Führerstand in angravierter Form wiedergegeben.



59783 Diesellok ChMe3 RZhD Ep. VI

149,99 €*

Achtung:
Neu hier für
Dreileiter-Wechselstrom-
System



59799 Diesellok ChMe3 RZhD Ep. V

169,99 €*

Abbildung entspricht
Original-Modellgröße

DIESELLOK SM42 PKP

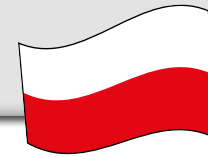

PIKO

Zwischen 1965 und 1978 wurden 268 Diesellokomotiven der Baureihe 42 an die PKP geliefert. Die vierachsigen Lokomotiven haben eine Länge über Puffer von 14240 mm, ein Gewicht von 71 Tonnen und eine Motorleistung von 590 kW. Die Kraftübertragung erfolgt dieselelektrisch und die Höchstgeschwindigkeit liegt bei 90 km/h. Unterteilt ist die Baureihe 42 in drei Serien - die SM als Güterzuglok, die SP als Personenzuglok und die SU als Universallok. Auffälligstes Unterscheidungsmerkmal der Loks ist der auf dem kurzen Vorbau befindliche Schalldämpfer für die Personenzugheizung.

Typisch für die BR 42 sind die großen Stirnlampen und der Mittelführerstand. Das Modell gibt die Proportionen des Vorbildes sehr gut wieder. Scharfe Gravuren an den Drehgestellen zeigen Details wie Achslagerdeckel und Federelemente. Das Gehäuse mit den Lüftergittern, Klappen, Handstangen und Geländern wurde nach Vorbildunterlagen gestaltet. Ein starker Motor treibt über zwei Kardanwellen alle vier Radsätze des Modells an. Vorbereitet für den Digitalbetrieb mit Sound kann das Modell jederzeit auf einfache Weise umgerüstet werden. Die Lackierung und Beschriftung sind authentisch an das Vorbild angelehnt.

Diese Expert-Lok verfügt über keine Kurzkupplungskinematik. Deshalb ist es nicht möglich, diese Lok mit Kurzkupplungen auszurüsten.

56403 PIKO SmartDecoder 4.1
(siehe Seite 38)

passendes Zubehör:

Für alle Loks PKP SM42 gilt:

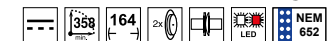

NEU
2021

59272 Diesellok SM42-616 PKP IC Ep. VI

149,99 €*

Abbildung entspricht
Original-Modellgröße

DIESELLOK SU45 PKP

Das Vorbild:

Bei der Baureihe SU45 handelt es sich um eine dieselelektrische Lokomotive, die Mitte der 1960er Jahre von der traditionsreichen polnischen Lokomotivmanufaktur Cegielski in Posen für den Reisezugdienst entwickelt wurde. Um die Radsatzlast möglichst gering zu halten, konzipierte man die bis zu 120 km/h schnelle Lokomotive mit zwei dreiachsigen Drehgestelle. Die Serienlokomotiven, die mit Motoren von FIAT in lizenzierte Fertigung ausgerüstet wurden, entwickelten sich schnell zu einer der wichtigsten Diesellokbaureihen im Personen- und Schnellzugdienst bei der PKP. Ein Teil der Reihe wurde ab 1987 mit elektrischen Heizungen ausgerüstet und als SP45 bezeichnet.



96301 Diesellok SU45-100 PKP Ep. VI

169,99 €*

NEU
2021



96310 Diesellok SP45 PKP Ep. V

169,99 €*

Abbildung entspricht
Original-Modellgröße

DIESELLOK SU45 PKP

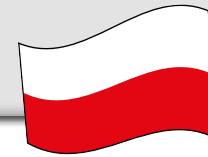

PIKO

Das Modell:

Das PIKO Modell der Baureihe überzeugt mit vielen Details, u.a. extra angesetzte Griffe und Laufstege auf dem Dach, Nachbildungen der Rotorenblätter unter feinen Lüftergittern, freistehenden Griffstangen an der Front und an den Türen und korrekten Darstellungen der Dämpfer an den exakt gravierten Drehgestellen. Die großräumigen Führerstände wurden originalgetreu nachgebildet. Scharf gravierte Drehgestelle zeigen alle Elemente des Originals, wie Federelemente und Achslagerdeckel. Die exakte Lackierung und Bedruckung geben authentisch ihre Vorbilder

wieder. Die LED Front-, Schluss- und Führerstandsbeleuchtungen sind mit einem PluX22 Decoder digital schaltbar. Der Antrieb erfolgt über einen kraftvollen Motor mit zwei präzise ausgewuchteten Schwungmassen und sorgt für hervorragende Fahreigenschaften. Die Modelle sind mit einer PluX22 Schnittstelle für den Digitalbetrieb und eine unkomplizierte Nachrüstung mit einem Sounddecoder mit großem Lautsprecher vorbereitet. Geschlossene Schürzen zum optionalen Austausch liegen dem Modell bei.

- # 56461 PIKO SmartDecoder 4.1 Sound mit Lautsprecher (siehe Seite 37)
- # 56400 PIKO SmartDecoder 4.1 PluX22 multiprotokoll (siehe Seite 38)
- # 56401 PIKO SmartDecoder 4.1 PluX22 mfx (siehe Seite 38)

passendes Zubehör:

Für alle Loks PKP SU45 gilt:



passende, vorbildgerechte Zugbildung:



SP45 PKP

Bwixd PKP

Bwixd PKP

Bwixd PKP (Nummernvariante)

Bwixd PKP (Nummernvariante)



96308 Diesellok SP45 PKP Ep. V

169,99 €*



96309 Diesellok SU45 PKP Ep. V

169,99 €*

DIESELLOK SU46

NEU
2021



Foto: Ryszard Boduszek

52867 Diesellok SU46 PKP Ep. V

179,99 €*

Das Vorbild:

Nachdem sich mit der Baureihe SP45 die erste Streckendiesellokomotive Polens bewährt hatte, entschlossen sich die polnischen Staatsbahnen zur Beschaffung einer leistungsgesteigerten Ausführung, die sich auch im schweren hochwertigen Reisezugdienst einsetzen ließ. Weil sie seine Zuverlässigkeit schätzten, griffen die Konstrukteure auf den FIAT-Motor der SP45 zurück, steigerten allerdings dessen Leistung auf 2250 PS. Dieser Schritt erwies sich als wirtschaftlicher Glücksgriff: Der deutlich höher aufgeladene Dieselmotor lag im Kraftstoffverbrauch nur geringfügig über seinem Vorgänger. Zu den Innovationen der neuen PKP-Diesellok gehörten außerdem eine elektrische Zugheizung und die fertigungstechnisch optimierte Form der Führerstände und des Lokkastens mit den gesickten Seitenwänden. Nachdem man bei den Prototyploks SU46-001 und SU46-002 kleinere Kinderkrankheiten erkannt und „auskuriert“ hatte, lieferte die Poznaner Lokomotivbaufirma Cegielski von 1976 bis 1977 weitere 50 SU46, die mit ihrer Leistung von 1654 kw und einer Höchstgeschwindigkeit von 120 km/h die Erwartungen der PKP so gut erfüllten, dass man die Indienstellung weiterer 267 Maschinen plante. Aus verschiedenen Gründen wurden jedoch nur SU46-053 und SU46-054 nachbeschafft. Noch im Jahre 2012 standen über 30 Maschinen der Baureihe SU46 im harten Alltagseinsatz.



Details

Details



Passende Ergänzungswagen:
97604 - # 97617 (siehe Seite 2707271)

DIESELLOK SU46

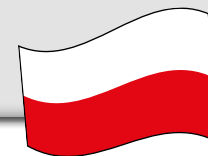

PIKO

zur Modellvorstellung
auf Youtube



52861 Diesellok BR SU46 PKP Ep. IV, inkl. mfx-fähigem Decoder

219,99 €*

- # 56433 PIKO SmartDecoder 4.1 Sound mit Lautsprecher (siehe Seite 37)
- # 56400 PIKO SmartDecoder 4.1 PluX22 multiprotokoll (siehe Seite 38)
- # 56401 PIKO SmartDecoder 4.1 PluX22 mfx (siehe Seite 38)

passendes Zubehör:

Für alle Diesel-Lok SU46 gilt:



Für alle AC-SU46 gilt zusätzlich:



52866 Diesellok BR SU46 PKP Ep. VI

179,99 €*

Abbildung entspricht
Original-Modellgröße



Das Modell:

Mit dem maßstäblichen ICE 4 der DB AG erscheint das Modellbahn-Highlight des Jahres von PIKO! Das Modell begeistert durch feinste Lackierung und Bedruckung, abnehmbare Frontkappen zum Kuppeln von zwei Triebzügen, realistisch unterschiedliche Ausführungen der Wagen, Stromabnahme von allen Rädern der Endwagen, stromführende Kupplungen und Lichtwechsel weiß/rot. Die Stromabnahme für stromlose Abschnitte wird ohne bremsende Mechanik vom führenden Endwagen aus gesteuert, so dass der Zug trotz angetriebenem Motorwagen in der Mitte exakt vor Halt zeigenden Signale zum Stehen kommen kann. Das aufwendige Modell verfügt weiterhin über

zwei starke Motoren mit Schwungmassen, Führerstandsbeleuchtung, eine speziell konstruierte Schnittstelle für den besonderen PIKO SmartDecoder PIN 20 für den ICE 4 und ist für den unkomplizierten Einbau einer Innenbeleuchtung vorbereitet, die die detaillierte Inneneinrichtung passend zur Geltung bringt. Der Motorwagen im Grundset besitzt schon eine Innenbeleuchtung ab Werk, die über Kontakte aktivierbar ist. Die unkomplizierte Nachrüstung mit dem besonderen Soundmodul # 56429 und Lautsprecher ist auf der aufgeräumten Platine vorbereitet. Das AC-Modell besitzt ab Werk einen mfx-fähigen Decoder. Durch die konsequent maßstäbliche Umsetzung kann der Triebzug erst ab Radius 2 eingesetzt werden!

Realistische Zusammenstellung eines 12-teiligen ICE 4 mit PIKO Ergänzungswagen (siehe Seite 252)

											12
51400	51400	58594	58592	58590	58596	58596	51400	58590	58594	58596	51400
# 1	# 2	# 3	# 4	# 5	# 6	# 7	# 9	# 10	# 11	# 12	# 14
Endwagen			mit Panto				mit Panto	Bistro			Endwagen
2. Kl.	2. Kl.	2. Kl.	2. Kl.	2. Kl.	2. Kl.	2. Kl.	2. Kl.	1. Kl.	1. Kl.	1. Kl.	1. Kl.

zur Modellvorstellung auf Youtube



ELEKTROTRIEBZUG BR 412 / ICE 4

PIKO

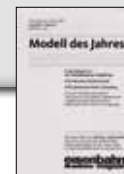

Passende Ergänzungswagen für BR 412 ICE 4 &
ICE 4 Klimaschützer: # 58592 / # 58593 / # 58582 / # 58583
(siehe Seite 252)

56410 PIKO SmartDecoder PIN 20
(siehe Seite 38)
56429 PIKO Soundmodul für BR 412
ICE 4 DB AG & Lautsprecher
(siehe Seite 37)

passendes Zubehör:

Für alle ICE 4 Triebzüge gilt:

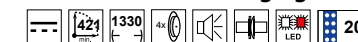

Für alle AC-ICE 4 gilt zusätzlich:



- 51400 Elektrotriebzug BR 412 4tlg. ICE 4 DB AG Ep. VI 524,99 €*
- 51401 Elektrotriebzug BR 412 4tlg. ICE 4 DB AG Ep. VI, inkl. mfx-fähigem Decoder 564,99 €*
- 51402 Elektrotriebzug / Sound BR 412 4tlg. ICE 4 DB AG Ep. VI 664,99 €*
- 51403 Elektrotriebzug / Sound BR 412 4tlg. ICE 4 DB AG Ep. VI, inkl. mfx-fähigem Sound Decoder 674,99 €*



**NEU
2021**

- 51404 Elektrotriebzug BR 412 4tlg. ICE 4 DB AG Klimaschützer Ep. VI 524,99 €*
- 51405 Elektrotriebzug / Sound BR 412 4tlg. ICE 4 DB AG Klimaschützer Ep. VI 664,99 €*
- 51406 Elektrotriebzug / Sound BR 412 4tlg. ICE 4 DB AG Klimaschützer Ep. VI, inkl. mfx-fähigem Sound Decoder 674,99 €*

Das Kuppeln von mehreren Triebwagen über eine beiliegende Spezialkupplung ist möglich!

PIKO Sound-Modul für BR 440:

56195 PIKO Sound-Modul + Lautsprecher (siehe Seite 418)

Das PIKO Sound-Modul muss direkt an den PIKO SmartDecoder 4.1 # 56403 angeschlossen werden.

passendes Zubehör:

Für alle Triebzüge gilt:

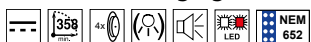

Für alle AC-Triebzüge gilt zusätzlich:



Die Triebzüge BR 440 sind vorbereitet für die Nachrüstung einer Innenbeleuchtung. (gültig für DC- und AC-Modelle):

LED-Innenbeleuchtungsbausatz:

56145 (Steuerwagen - siehe Seite 422)

56146 (Mittelwagen - siehe Seite 423)

Bei der Baureihe 440 handelt es sich um einen Elektrotriebwagen der Plattform "Coradia Lirex" von Alstom LHB. Die Züge stellen eine Weiterentwicklung der neuen S-Bahn-Züge X60 für Stockholm dar. Erstkunde für den 440 war die Deutsche Bahn, die 37 vierteilige Züge für das E-Netz Augsburg, den Fugger-Express, bestellt hatte und seit Anfang 2009 einsetzt.

Ferner verkehren seit Mai 2010 Vierteiler und Fünfteiler auf der Strecke Passau-München. Für das im Wettbewerb vergebene E-Netz Würzburg beschaffte die Deutsche Bahn weitere dreiteilige und vierteilige Elektrotriebwagen der Baureihe 440.

Die neuen Fahrzeuge sind im Regionalverkehr auf den von Würzburg ausgehenden Strecken nach Nürnberg, Bamberg, Treuchtlingen und Gemünden/Lohr/Schlüchtern im Einsatz. Hinzu kommen vier Dreiteiler für den Einsatz zwischen Nürnberg und Neustadt (Aisch), einer Verbindung, die ursprünglich Bestandteil des Dieselnetzes Nürnberg war.

Derzeit stehen in Deutschland insgesamt 218 Einheiten in verschiedenen Varianten und mit Geschwindigkeiten bis zu 160 km/h im planmäßigen Betrieb.



59996 3-tlg. Elektrotriebwagen BR 440 Main-Frankenbahn Ep. VI

229,99 €*

59896 3-tlg. Elektrotriebwagen BR 440 Main-Frankenbahn Ep. VI

249,99 €*

TRIEBZUG BR 442 "TALENT 2"



- ☒ 59510 2-tlg. Elektrotriebwagen BR 442 „Talent 2 - Werdenfels“ Ep. VI 204,99 €*
- 59310 ☒ 2-tlg. Elektrotriebwagen BR 442 „Talent 2 - Werdenfels“ Ep. VI 244,99 €*

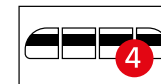

- ☒ 59511 4-tlg. Elektrotriebwagen BR 442 „Talent 2“ BW DB AG Ep. VI 244,99 €*
- ☒ 59311 ☒ 4-tlg. Elektrotriebwagen BR 442 „Talent 2“ BW DB AG Ep. VI 284,99 €*



FORM VARIANTE
2021



- 59512 3-tlg. Elektrotriebwagen BR 442 „Talent 2“ VBB DB AG Ep. VI 224,99 €*
- 59312 ☒ 3-tlg. Elektrotriebwagen BR 442 „Talent 2“ VBB DB AG Ep. VI 264,99 €*



Das Kuppeln von mehreren Triebwagen über eine beiliegende Spezialkupplung ist möglich!

PIKO Sound-Modul für BR 442:
56195 PIKO Sound-Modul + Lautsprecher (siehe Seite 418)

Das PIKO Sound-Modul muss direkt an den PIKO SmartDecoder 4.1 # 56403 angeschlossen werden.

passendes Zubehör:

Für alle Triebzüge gilt:

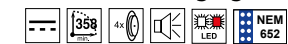

Für alle AC-Triebzüge gilt zusätzlich:



FORM NEU
2022

Ab 2022
erhältlich bei PIKO!!



ELEKTROTRIEBZUG EN 57 PKP



PIKO

Das Vorbild:

Von 1961-1993 wurde der elektrische Triebwagen der Baureihe EN57 für die Polnischen Staatsbahnen (PKP) gebaut. Das Einsatzgebiet des dreiteiligen Triebzuges war jeher der Nahverkehr. Anzutreffen ist er im Umland von Danzig, oder auf der S-Bahnstrecke Szybka Kolej Miejska w Trójmieście. Mittlerweile ist dieses Aufgabenfeld nicht mehr direkt der PKP unterstellt.

Ein vollwertiger Zug besteht aus einer festen Zugkonfiguration von zwei Steuerwagen (Bezeichnung 5B) und einem Mittelwagen (Herstellerbezeichnung Typ 6A). Durch die Scharfenbergkupplung ist die Bildung von Doppeltraktionen oder noch längeren Zuggarnituren möglich.

Gefertigt wurden die Züge von Pafawag, der Staatlichen Waggonfabrik. 1997 wurde diese von Adtranz übernommen und ist heute Bombardier zugehörig. Das Äußere der Züge war zunächst von Sicken geprägt. Die Front hatte anfangs drei Fenster. Ab der Zugnummer 1114 war das Äußere der Züge eben gestaltet und die Front mit Doppelfenstern ausgestattet. Während der vielen Betriebsjahre fanden zahlreiche Umlackierungen statt.

Die maximale Geschwindigkeit war auf 110 km/h ausgelegt.

Der Innenraum ist in Abteile gegliedert. Der Einstieg erfolgt durch markante, händisch zu öffnende Doppeltüren.

Mittels EU-Fördergeldern fand ein Redesign der Triebwagen statt. Die Front wurde erneut verändert. Zugzielanzeige und Sitzplätze wurden modernisiert und auch eine Klimatisierung erhielt Einzug in die Züge.

Das Modell:

Mit dem EN57 kommt PIKO einem weiteren Wunsch der polnischen Modellbahnfreunde nach. Die markanten Merkmale des Originals wurden exakt nachgebildet. Hierzu zählen die Dachausrüstung, filigrane Stromabnehmer, die realistisch wiedergegebenen Lampen, sowie die nachgebildete Innenrichtung. Lackierung und Bedruckung sind der Epoche entsprechend nachempfunden. Die Kurzkupplungen erlauben auch im Modell eine Fahrt in Doppeltraktion, die Bildung ganzer Zuggarnituren ist vorbildgerecht möglich. Ein starker Motor mit Schwungmasse verleiht dem Modell hervorragende Fahreigenschaften. Mittels Steckschnittstelle ist der Digitalbetrieb bereits vorbereitet.

Für den Mittleiterbetrieb ist ein Decoder ab Werk eingebaut.

56400 PIKO SmartDecoder 4.1
PluX22 multiprotokoll (siehe Seite 38)

56401 PIKO SmartDecoder 4.1
PluX22 mfx (siehe Seite 38)

passendes Zubehör:

Für alle EN 57 Triebzüge gilt:

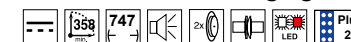

Für alle AC-EN 57 gilt zusätzlich:



51450 Elektrotriebzug EN57-925 PKP Ep. V

349,99 €*
349,99 €



51452 Elektrotriebzug / Sound EN57-925 PKP Ep. V

439,99 €*
439,99 €

51453  Elektrotriebzug / Sound EN57-925 PKP Ep. V,

449,99 €*
449,99 €

inkl. mfx-fähigem Sound Decoder

EN 57



PKP

Das Vorbild:

Die ersten sechs Triebwagen der SBB Baureihe RBe 4/4 wurden ab 1959 für den Regionalverkehr am Gotthard beschafft, durch ihre großen Leistungsreserven aber zeitnah nach ihrer Ablieferung im Schnellzugverkehr im Flachland eingesetzt. Die Triebwagen besitzen große, beidseitige Führerstände und Stirntüren sowie eine Vielfachsteuerung zur Kombination mit Steuerwagen. Die 76 Serientriebwagen (1407–1482) wurden zwischen 1963 und 1966 geliefert und waren u.a. vier Tonnen schwerer als die Prototypen. Im gleichen Zeitraum wurden auch jeweils EW-I- und EW-II-Steuerwagen zur Bildung von schweren Pendelzügen, oftmals in Kombination mit EW-I-Personen- und Steuerwagen ausgeliefert. Die Fahrzeuge verfügten zu Beginn über 32 Raucher und 32 Nichtraucher Plätze und waren im typischen Grün der SBB lackiert.

Die technische Ausrüstung ist teilweise unter dem Fahrgastraum installiert, hierdurch fielen die Einstiege deutlich höher aus als bei den normalen Personenwagen. Erst nachdem ausreichend Lokomotiven der Re 4/4 II zur Verfügung standen, übernahmen die markanten Triebwagen ihren Dienst im eigentlich vorgesehenen Regionalpendelverkehr. Hierzu wurden weitere EW-II-Steuerwagen beschafft. Ab 1992 wurden noch 74 Serientriebwagen modernisiert und für den S-Bahn-Betrieb optimiert. Auch im Design erhielten die Fahrzeuge eine Anpassung an die NPZ der SBB. Ab 2006 wurden viele Triebwagen ausrangiert. Ende 2014 endete bei den SBB der Einsatz. Heute stehen mehrere RBe 4/4 als historische Fahrzeuge beim Verein Depot und Schienenfahrzeuge in Koblenz.



- | | | |
|---|--|-----------|
| | 96832 2er Set RBe 4/4 Triebwagen + BDt EW Steuerwagen Seetal SBB Ep. IV | 459,99 €* |
| | 96833  2er Set RBe 4/4 Triebwagen + BDt EW Steuerwagen Seetal SBB Ep. IV, inkl. mfx-fähigem Decoder | 549,99 €* |
|  | 96836 2er Set / Sound RBe 4/4 Triebwagen + BDt EW Steuerwagen Seetal SBB Ep. IV | 554,99 €* |
| | 96837  2er Set / Sound RBe 4/4 Triebwagen + BDt EW Steuerwagen Seetal SBB Ep. IV, inkl. mfx-fähigem Sound Decoder | 564,99 €* |

NEU
2021



- | | | |
|---|---|-----------|
| | 96854 2er Set RBe 4/4 Triebwagen + BDt EW II Steuerwagen NPZ SBB Ep. V | 459,99 €* |
|  | 96855 2er Set / Sound RBe 4/4 Triebwagen + BDt EW II Steuerwagen NPZ SBB Ep. V | 554,99 €* |
| | 96856  2er Set / Sound RBe 4/4 Triebwagen + BDt EW II Steuerwagen NPZ SBB Ep. V, inkl. mfx-fähigem Sound Decoder | 564,99 €* |



Das Modell:

Die PIKO Modelle der RBe-4/4-Familie und die Steuerwagen aus der EW-II-Serie weisen alle relevanten Details ihrer jeweiligen Vorbilder auf und geben die auffällige Kopfform überzeugend wieder. Die Triebwagen verfügen über eine eingebaute Innen- und Führerstandsbeleuchtung und sind exakt im Maßstab 1:87 umgesetzt. Weiterhin zeichnen sich die Fahrzeuge durch feinste Lackierung und Bedruckung, filigrane Stromabnehmer, eine präzise Dachlandschaft, angesetzte Griffstangen und Rückspiegel, schlierenfreie Fenster, scharf gravierte Drehgestelle sowie eine detaillierte Inneneinrichtung aus. Die Fahrzeuge besitzen einen Motor mit zwei Schwungmassen, eine PluX22-Schnittstelle und sind für Sound sowie den Einbau eines PIKO Sound-Decoders mit größtmöglichem Lautsprecher vorbereitet. Die Innenbeleuchtung ist auch beim Steuerwagen serienmäßig ab Werk vorhanden. Beide Fahrzeuge besitzen darüber hinaus Faltenbalgimitationen. Konstruktiv entspricht die Soundausführung des Modells in seinen weiteren Merkmalen dem Artikel # 96830. Der ab Werk eingebaute PIKO SmartDecoder 4.1 der neuesten Generation beherrscht die Datenformate DCC mit RailComPlus®, Motorola®, Selectrix® und ist mfx-fähig. Der verbaute Lautsprecher ist genau auf den Loktyp abgestimmt. Viele spezifische Geräusche wie Motoren, Signalhörner, Bremsenquietschen und weitere schaltbare Funktionen sind einzeln abrufbar. Mit einstellbarem individuellem Mapping für bis zu 44 Funktionen. Das Schlusslicht ist separat schaltbar. Sound ist auch im Analogbetrieb möglich – nur Motorengeräusch. Der Steuerwagen ist ab Werk in den digitalen Sets mit einem Funktionsdecoder ausgerüstet. Bremschläuche zum optionalen Aufrüsten für den Vitrineneinsatz liegen bei.



 **96850**  2er Set / Sound RBe 4/4 Triebwagen Prototyp + BDt EW II Steuerwagen SBB Ep. IV, inkl. mfx-fähigem Sound Decoder

- # 56426 PIKO SmartDecoder 4.1 Sound mit Lautsprecher (siehe Seite 37)
- # 56400 PIKO SmartDecoder 4.1 PluX22 multiprotokoll (siehe Seite 38)
- # 56401 PIKO SmartDecoder 4.1 PluX22 mfx (siehe Seite 38)

passendes Zubehör:

Für alle Triebwagen RBe gilt:



Für alle AC-RBe gilt zusätzlich:



passendes Zubehör für den Steuerwagen:

56124 PIKO Funktionsdecoder mit Stecker (siehe Seite 417)



EXKLUSIVMODELL -
ist nur in der Schweiz erhältlich!



96412 Elektrotriebzug Z 7334 TER Aquitaine SNCF Ep. VI

 96413 Elektrotriebzug / Sound Z 7334 TER Aquitaine SNCF Ep. VI, digitale Soundversion



96416 Elektrotriebzug Z 7319 Rouge Vermillon SNCF Ep. V

 96417 Elektrotriebzug / Sound Z 7319 Rouge Vermillon SNCF Ep. V, digitale Soundversion



96436 Elektrotriebzug Z 97303 TLR Languedoc-Roussillon SNCF Ep. IV

 96437 Elektrotriebzug / Sound Z 97303 TLR Languedoc-Roussillon SNCF Ep. IV, digitale Soundversion



96418 Elektrotriebzug Z 11502 bleu TER SNCF Ep. VI

 96419 Elektrotriebzug / Sound Z 11502 bleu TER SNCF Ep. VI, digitale Soundversion



96420 Elektrotriebzug Z 7356 TER Centre SNCF Ep. V

 96421 Elektrotriebzug / Sound Z 7356 TER Centre SNCF Ep. V, digitale Soundversion



 96422 Elektrotriebzug Z 2000 CFL Ep. VI

 96424  Elektrotriebzug Z 2000 CFL Ep. VI

TRIEBWAGEN Z 2 SNCF

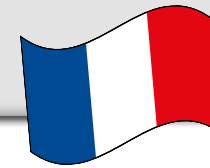

PIKO

EXKLUSIVMODELLE -
Alle Modelle auf dieser Doppelseite
sind nur in Frankreich erhältlich!



96429 Elektrotriebzug Z 9600 TER Bourgogne SNCF Ep. VI

 96430 Elektrotriebzug / Sound Z 9600 TER Bourgogne SNCF Ep. VI,
digitale Soundversion



96434 Elektrotriebzug Z 9604 TER Bretagne SNCF Ep. V

 96435 Elektrotriebzug / Sound Z 9604 TER Bretagne SNCF Ep. V, digitale Soundversion



96427 Elektrotriebzug Z 9514 Rhône-Alpes, SNCF Ep. V

 96428 Elektrotriebzug / Sound Z 9514 Rhône-Alpes, SNCF Ep. V, digitale Soundversion

- # 56465 PIKO SmartDecoder 4.1 Sound mit Lautsprecher (siehe Seite 37)
- # 56400 PIKO SmartDecoder 4.1 PluX22 multiprotokoll (siehe Seite 38)
- # 56401 PIKO SmartDecoder 4.1 PluX22 mfx (siehe Seite 38)

passendes Zubehör:

Für alle Triebzüge gilt:

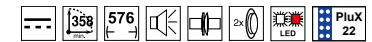

Für alle AC-Triebzüge gilt zusätzlich:



DIESELTRIEBWAGEN Rh 553/554 SNCB

NEU
2021



Quelle: JEAN-PIERRE MOULIN

52786 Dieseltriebwagen Rh 554.012 SNCB Ep. III



52787 Dieseltriebwagen / Sound Rh 554.012 SNCB Ep. III
52788  Dieseltriebwagen / Sound Rh 554.012 SNCB Ep. III,
inkl. mfx-fähigem Sound Decoder

NEU
2021



Quelle: JEAN-PIERRE MOULIN

52789 Dieseltriebwagen Rh 553.21 SNCB Ep. III



52790 Dieseltriebwagen / Sound Rh 553.21 SNCB Ep. III
52791  Dieseltriebwagen / Sound Rh 553.21 SNCB Ep. III,
inkl. mfx-fähigem Sound Decoder



52780 Dieseltriebwagen Rh 553 SNCB Ep. III



52782 Dieseltriebwagen / Sound Rh 553 SNCB Ep. III
52781  Dieseltriebwagen / Sound Rh 553 SNCB Ep. III, inkl. mfx-fähigem Sound Decoder

DIESELTRIEBWAGEN Rh 553/554 SNCB



PIKO

Das Vorbild:

Was bei der Bundesbahn die Schienenbusse der Reihen VT 95 und VT 98 waren, sind bei der SNCB die Autorail Brossel der Reihen 553 und 554. Die 553 entstanden in den Kriegsjahren ab 1941, nach dem Krieg wurden die Fahrzeuge weiterentwickelt und gingen ab 1954 als Reihe 554 in Betrieb. Für die Konstruktion beider Reihen zeichnete sich die belgische Firma Brossel verantwortlich, der Waggonbau wurde bei Ragheno in Malines durchgeführt.

Als Antrieb kamen Achtzylinder-Reihenmotoren zum Einsatz, die bei der Reihe 554 teils von General Motors zugeliefert wurden. Sie beschleunigten die Nebenbahntriebwagen der Reihe 553 auf 66 km/h; die Reihe 554 war bis zu 80 km/h schnell. In den 1970er-Jahren wurde die Reihe 554 in 46 umgezeichnet, die bisherigen 553 wurden zur 49. Von beiden Reihen sind Fahrzeuge museal erhalten.

Das Modell:

Einen äußerst sympathischen Eindruck hinterlassen die Autorail Brossel auch als neuentwickelte PIKO Modelle. Die kurzen Wägelchen auf vier Achsen in ebenso kurzen Drehgestellen sind ein Blickfang auf der Modellbahn. Dabei sind gerade die sich erheblich unterscheidenden Reihen 553 und 554 eine Fleißaufgabe für die PIKO Konstrukteure gewesen – so unterschiedlich sind die Fahrzeuge im Detail. Es hat sich gelohnt: Das Modell kann in allen Belangen überzeugen. Die äußerst fein gravierten Formen verleihen Wagenkasten, Wagenboden und Drehgestellen eine hervorragende optische Anmutung, die aufwendig angesetzten Details im Dachbereich wirken wie das berühmte Tüpfelchen auf dem i. Angetrieben wird das Modell von einem zuverlässigen PIKO Motor, der so dimensioniert ist, dass ein freier Blick durch die vielen Fenster des Modells besteht. Zwei Achsen des Modells sind angetrieben, die Stromabnahme erfolgt über alle vier Achsen. Zur einfachen Nachrüstung eines Digitaldecoders steht eine PluX22-Schnittstelle zur Verfügung.

EXKLUSIVMODELLE -
Alle Modelle auf dieser Doppelseite
sind nur in Belgien erhältlich!

- # 56432 PIKO SmartDecoder 4.1 Sound mit Lautsprecher (siehe Seite 37)
- # 56400 PIKO SmartDecoder 4.1 PluX22 multiprotokoll (siehe Seite 38)
- # 56401 PIKO SmartDecoder 4.1 PluX22 mfx (siehe Seite 38)

passendes Zubehör:

Für alle Dieseltriebwg. Rh 554 gilt:



Für alle AC-Triebzüge gilt zusätzlich:



52783 Dieseltriebwagen Rh 554 SNCB Ep. IV

52784  Dieseltriebwagen Rh 554 SNCB Ep. IV, inkl. mfx-fähigem Decoder



52785 Dieseltriebwagen / Sound Rh 554 SNCB Ep. IV

DIESELTRIEBZUG VT 2.09



52880 Dieseltriebwagen VT 2.09 DR Ep. III

234,99 €*

52881  Dieseltriebwagen VT 2.09 DR Ep. III, inkl. mfx-fähigem Decoder

274,99 €*



52882 Dieseltriebwagen / Sound VT 2.09 DR Ep. III

324,99 €*

52883  Dieseltriebwagen / Sound VT 2.09 DR Ep. III, inkl. mfx-fähigem Sound Decoder

334,99 €*



52884 2er Set Dieseltriebwagen BR 772 + Steuerwagen DB AG Ep. V

234,99 €*



52885 2er Set Dieseltriebwagen / Sound BR 772 + Steuerwagen DB AG Ep. V

324,99 €*

52886  2er Set Dieseltriebwagen / Sound BR 772 + Steuerwagen DB AG Ep. V, inkl. mfx-fähigem Sound Decoder

334,99 €*

DIESELTRIEBZUG VT 2.09

PIKO

FORM VARIANTE

2021



Quelle: R. Lehmann

Ausführung mit Panoramafenster

zur Modellvorstellung auf Youtube



- # 56435 PIKO SmartDecoder 4.1 Sound mit Lautsprecher (siehe Seite 37)
- # 56400 PIKO SmartDecoder 4.1 PluX22 multiprotokoll (siehe Seite 38)
- # 56401 PIKO SmartDecoder 4.1 PluX22 mfx (siehe Seite 38)

passendes Zubehör:

Für alle Dieseltriebwg. VT 2 gilt:



Für alle AC-Triebzüge gilt zusätzlich:



52887 2er Set Dieseltriebwagen BR 171 + VB DR Ep. IV

234,99 €*



52888 2er Set Dieseltriebwagen / Sound BR 171 + VB DR Ep. IV

324,99 €*

52889 2er Set Dieseltriebwagen / Sound BR 171 + VB DR Ep. IV, inkl. mfx-fähigem Sound Decoder

334,99 €*

Das Modell:



Mit dem neukonstruierten Modell des Schienenbusses VT 2.09 der Deutschen Reichsbahn entspricht PIKO einem oft genannten Wunsch vieler Modellbahner nach einer zeitgemäßen, detaillierten und auch betriebs-tauglichen Ausführung der bekannten „Ferkeltaxe“. Nach der Entwicklung der innovativen Steuerungslogik des DB-Schienenbusses, für die PIKO das Goldene Gleis 2017 erhielt, liegt es nahe, nun auch das weitverbreitete Pendant aus Ostdeutschland detailverliebt mit einer entsprechenden Logik umzusetzen. Der Triebwagen wird von einem starken Kleinstmotor angetrieben, der zugunsten einwandfreier Laufeigenschaften mit Schwungmassen ausgestattet ist und besitzt für optimale Fahreigenschaften ohne Soundunterbrechungen einen ab Werk eingebauten Pufferkondensator.

Der Antrieb wirkt auf beide Achsen des Triebwagens. Trieb- und Steuerwagen sind über eine stromleitende Kurzkupplungskinematik miteinander kuppelbar. Die Beleuchtungsfunktionen beider Fahrzeuge sind gesondert schaltbar, der freien Durchblick durch die Fahrgasträume möglich. Das Triebfahrzeug registriert selbständig, ob ein Steuerwagen beigefügt ist und schaltet dann zwischen den Fahrzeugen die Beleuchtung aus. Die PIKO „Ferkeltaxe“ ist für eine unkomplizierte Nachrüstung mit Sound und größtmöglichem Lautsprecher vorbereitet. Das AC-Modell ist bereits ab Werk mit einem passenden mfx-geeigneten PluX22-Decoder ausgerüstet.



Das Vorbild:

Weil sich die einmotorigen Schienenbusse der Baureihe VT 95 sowohl als Solo-Fahrzeuge als auch mit Beiwagen nicht überall bewährten, ließ die DB vor allem für steigungsreiche Nebenstrecken 1953 die zweimotorige Baureihe VT 98 entwickeln. Um dieses Fahrzeug so universell wie möglich einsetzen zu können, wurde seine Verwendung mit Steuerwagen und Vielfachsteuerung vorgesehen. Ausgerüstet mit regulären Zug- und Stoßvorrichtungen (Schraubkupplungen und Federpuffern), konnte der neue Dieseltriebwagen auch einzelne Güterwagen befördern. Ab 1955 übernahm die Bundesbahn 329 Triebwagen, 310 Steuerwagen und 320 Beiwagen. Ihr rationeller, kostengünstiger Einsatz brachte ihnen das Prädikat „Retter der Nebenbahnen“ ein. Obwohl die DB AG ihre letzten VT 798 bzw. 796 im Mai 2000 abstellte, haben viele VT 98 bei Privat- und Museumsbahnen bis heute überlebt.



- | | | |
|---|--|---|
|  | <p>☒ 52724 Schienenbus VT 98 DB Ep. III</p> <p>☒ 52725 Schienenbus VT 98 DB Ep. III, <u>inkl. mfx-fähigem Decoder</u></p> | <p>219,99 €*</p> <p>259,99 €*</p> |
|  | <p>☒ 52727 Schienenbus / Sound VT 98 DB Ep. III, inkl. mfx-fähigem Sound Decoder</p> | <p>319,99 €*</p> |



- | | | |
|---|--|---|
|  | <p>☒ 52730 Dieseltriebwagen BR 798 DB Ep. IV</p> <p>☒ 52731 Dieseltriebwagen BR 798 DB Ep. IV, <u>inkl. mfx-fähigem Decoder</u></p> | <p>219,99 €*</p> <p>259,99 €*</p> |
|  | <p>☒ 52733 Dieseltriebwagen / Sound BR 798 DB Ep. IV, inkl. mfx-fähigem Sound Decoder</p> | <p>319,99 €*</p> |

BR 798 SCHIENENBUS

Das Modell:

Mit den neukonstruierten Modellen des legendären Schienenbusses VT 98/VS 98 der Deutschen Bundesbahn offeriert PIKO ein weiteres perfekt auf den Einsatz auf Modellbahnhaupt- und Nebenstrecken abgestimmtes Fahrzeug mit vielen Highlights. Erstmals werden hiermit Modelle in Großserie von Fahrzeugen der frühen Bauserien angeboten. Einen echten Blickfang stellen die beleuchteten seitlichen Zugzielanzeiger dar. Der Triebwagen wird von einem starken Kleinstmotor angetrieben, der zugunsten einwandfreier Laufeigenschaften mit Schwungmassen ausgestattet ist und besitzt für optimale

Fahreigenschaften ohne Soundunterbrechungen einen ab Werk eingebauten Pufferkondensator. Der Antrieb wirkt auf beide Achsen des Triebwagens. Trieb- und Steuerwagen sind über eine stromleitende Kurzkupplungskinematik miteinander kuppelbar. Die Beleuchtungsfunktionen beider Fahrzeuge, u.a. auch die Lampen über den Führerständen, sind gesondert schaltbar. Trotz der konstruktiven Ausstattung von Trieb- und Steuerwagen ist ein freier Durchblick durch die Fahrgasträume möglich. Der Triebwagen lässt sich vorbildgerecht auch als Triebfahrzeug für die Mitnahme einzelner Güterwagen verwenden.



- ☒ 59610 Schienenbus-Beiwg. 998 DB Ep. IV 94,99 €*
 - ☒ 59611 Schienenbus-Beiwg. 998 DB Ep. IV 99,99 €*
 - ☒ 59612 Schienenbus-Bei/Packwg. 998 DB Ep. IV 94,99 €*
 - ☒ 59613 Schienenbus-Bei/Packwg. 998 DB Ep. IV 99,99 €*



59615 ☒ Schienenbus-Beiwagen 998 DB Ep. III 99,99 €*



- ☒ 59616 Schienenbus-Bei/Packwagen 998 DB Ep. III 94,99 €*
 - ☒ 59617 Schienenbus-Bei/Packwagen 998 DB Ep. III 99,99 €*

- # 56470 PIKO SmartDecoder 4.1 Sound mit Lautsprecher (siehe Seite 37)
- # 56400 PIKO SmartDecoder 4.1 PluX22 multiprotokoll (siehe Seite 38)
- # 56401 PIKO SmartDecoder 4.1 PluX22 mfx (siehe Seite 38)

passendes Zubehör:

Für alle DC-Schienebusse gilt:

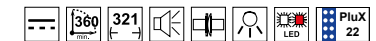

Für alle AC-Schienebusse gilt zusätzlich:



Für alle DC-Beiwagen gilt:

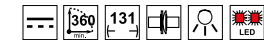

Für alle AC-Beiwagen gilt:

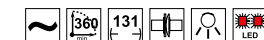

DIESELTRIEBWAGEN REGIOSWINGER

PIKO Sound-Modul für Regioswinger:

56321 PIKO Sound-Modul +
Lautsprecher (siehe Seite 418)

Das PIKO Sound-Modul muss direkt
an den PIKO SmartDecoder 4.1
56403 angeschlossen werden.

passendes Zubehör:

Für den Regioswinger gilt:

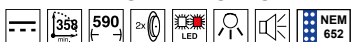

Für die AC-Regioswinger gilt

zusätzlich:



Die Firma Adtranz (heute Bombardier Transportation) entwickelte im Jahr 1998 einen neuen zweiteiligen Triebwagen mit Neigetechnik, der die Bezeichnung Regioswinger erhielt. Der Einsatzbereich dieses Triebzuges sollte auf kurvenreichen Strecken im beschleunigten Nah- und Regionalverkehr sein.

Die Neigetechnik ermöglicht dort Geschwindigkeiten von bis zu 160 km/h, die auf diesen zum Teil im 19. Jahrhundert gebauten Strecken sonst nur durch aufwendige und teure Baumaßnahmen zu erreichen gewesen wäre. Diese schnellen Kurvenflitzer stehen im täglichen harten Betriebseinsatz. Immer wieder kam es zu Mängeln bei der Neigetechnik, so dass diese zeitweise abgeschaltet wurde. Heute hat die DB AG vom Eisenbahn-Bundesamt aber wieder die Erlaubnis, die Neigetechnik bei den Zügen einzusetzen.



59430 Dieseltriebwagen BR 612 DB AG Ep. V

209,99 €*

NEU
2021



52007 Dieseltriebwagen BR 612 "bewegt" DB AG Ep. VI

209,99 €*

52207 Dieseltriebwagen BR 612 "bewegt" DB AG Ep. VI

249,99 €*

TRIEBZUG BR 646 "STADLER GTW"



**NEU
2021**



Foto: Michal Hašek



59134 Dieseltriebwagen GTW 2/6 „Stadler“ ČD Ep. VI

259,99 €*



Das Modell:

Der dank seines modularen Aufbaus im Betriebsdienst beliebte Stadler-Triebzug stellt ein von vielen Modellbahnern sehr begehrt Schienenfahrzeug dar. PIKO reagierte auf diesen Kundenwunsch und entwickelte sowohl den GTW 2/6 als auch den GTW 2/8 als H0-Modelle. Motor und Getriebe befinden sich komplett, wartungsgünstig und für den Betrachter nicht wahrnehmbar in einem der beiden, mit Inneneinrichtung ausgestatteten Steuerwagen. Größten Wert legte PIKO auf die präzise Wiedergabe des futuristischen Erscheinungsbilds der modernen Triebzüge, wobei die in ihrer äußeren Gestalt deutlich voneinander abweichenden

LED-Innenbeleuchtungsbausatz: # 56139

Für den Einbau in die Gelenktriebwagen 2/6 werden 2 Beleuchtungsbausätze benötigt. (gültig für DC- und AC-Modelle - s. Seite 422)

LED-Innenbeleuchtungsbausatz: # 56143 (Mittelwg - s. Seite 422)

Kopfformen der verschiedenen Konstruktionsvarianten konsequent nachgestaltet wurden. Die Modelle zeichnen sich weiterhin besonders durch die separat und passgenau eingesetzten Fenster, die zahlreichen, feinen Gravuren der Verkleidung, die hochdetailliert nachgebildeten Drehgestelle, die exakt konstruierten Dachstromabnehmer (bei den elektrischen Varianten), sowie die präzise regelbaren Laufeigenschaften des GTW 2/6 und seines längeren Bruders GTW 2/8 aus.

PIKO Sound-Modul für Diesel GTW:
56198 PIKO Sound-Modul + Lautsprecher (siehe Seite 418)
PIKO Sound-Modul für Elektro GTW:
56199 PIKO Sound-Modul + Lautsprecher (siehe Seite 418)
Das PIKO Sound-Modul muss direkt an den PIKO SmartDecoder 4.1 # 56403 angeschlossen werden.

passendes Zubehör:

Für alle DC-Stadler gilt:



Für alle AC-Stadler gilt

zusätzlich: Dec 8 polig



59331 Elektrotriebwagen GTW 2/8 „Stadler“ ARRIVA Ep. VI

324,99 €*





TRIEBZUG BR 646 "STADLER GTW"

- Metalldruckguss-Rahmen
- fein detailliertes Gehäuse
- Kurzkupplungskinematik
- LED-Lichtwechsel weiß/rot
- Motor mit Schwungmasse
- hohe Zugkraft durch zwei Haftreifen
- vorbereitet für Innenbeleuchtung
- vorbereitet für Sound

INFO



 59133 Dieseltriebwagen GTW 2/6 Stadler - ATR 115.003 Trenord, Italia, Ep. VI 259,99 €*
 59033  Dieseltriebwagen GTW 2/6 Stadler - ATR 115.003 Trenord, Italia, Ep. VI 279,99 €*

453



59520 Dieseltriebwagen GTW 2/6 BR 646 „Stadler“ DB AG Ep. VI 249,99 €*
 59320  Dieseltriebwagen GTW 2/6 BR 646 „Stadler“ DB AG Ep. VI 269,99 €*

444



 97733 Dieseltriebwagen GTW 2/6 Stadler - ATR 116.001 259,99 €*
 Sistemi Territoriali, Italia, Ep. V

453

TRIEBZUG BR 646 "STADLER GTW"



Aufnahme: Wim Wolters

NEU
2021



LED-Innenbeleuchtungsbausatz: # 56139

Für den Einbau in die Gelenktriebwagen 2/6 werden 2 Beleuchtungsbausätze benötigt. (gültig für DC- und AC-Modelle - s. Seite 422)





LED-Innenbeleuchtungsbausatz: # 56143 (Mittelwg - s. Seite 422)

-  **59135** Elektrotriebwagen GTW 2/8 „Stadler“ R-Net QBuzz Ep. VI **299,99 €*** 
-  **59035**  Elektrotriebwagen GTW 2/8 „Stadler“ R-Net QBuzz Ep. VI **339,99 €***



-  **59538** Dieseltriebwagen GTW 2/8 „Stadler“ **289,99 €*** 
-  **Breng Direct** Ep. VI



-  **59336**  Elektrotriebwagen GTW 2/8 „Stadler“ **324,99 €*** 
-  **Veolia** Ep. VI



-  **59132** Elektrotriebwagen GTW 2/8 „Stadler“ Connexxion-Valleilijn Ep. VI **299,99 €***
-  **59032**  Elektrotriebwagen GTW 2/8 „Stadler“ Connexxion-Valleilijn Ep. VI **324,99 €***



Die Eurofima Wagen sind Zeugnis der frühen Internationalisierung der Eisenbahn. Erstmals beschafften mehrere europäische Länder gemeinsam Fahrzeuge, auch wenn die Farbkonzepte individuell blieben.

> siehe Seite 248

Maßstäbliche Personenwagen - Raffinierte Modelle für anspruchsvolle Modellbahner

- > Innovative und robuste Technik
- > Vorbildorientierte Modelle mit hoher Detailtreue
- > Faire Preise

EXPERT

Als deutsche Variante der Eurofima Schnellzugwagen beschaffte die DB ausschließlich 1. Klasse Wagen. Der Avmz fungiert als Ergänzung zum IC `79. > **siehe Seite 248**



Der grüne Einheitswagen I (EW I) der schweizerischen Bundesbahn prägte 5 Jahrzehnte das Gesicht und den Alltag des schweizerischen Bahnverkehrs. Dem EW I folgten weiterentwickelte Nachfolgenerationen in mittlerweile fünfter Generation. > **siehe Seite 258**





58550 Personenwagen Y-Wagen Ame'69 DR Ep. IV

59,99 €*



58551 Personenwagen Y-Wagen ABme'69 DR Ep. IV

59,99 €*



58552 Personenwagen Y-Wagen Bme'69 DR Ep. IV

59,99 €*

Das Vorbild:

In den frühen 1960er-Jahren stellte die Deutsche Reichsbahn die ersten Wagen in Dienst die weitgehend der internationalen UIC-Y-Norm entsprachen. Diese Fahrzeugfamilie ist durch die einheitliche Länge von 24,5 m, den Seitengang bei Sitzwagen und Übergänge mit Gummiwülsten charakterisiert. Geliefert wurden zunächst Schnellzugwagen beider Wagenklassen mit Sechserabteilen. Gegen Ende der 1960er-Jahre wurde die Konstruktion in zahlreichen Punkten dem damals aktuellen Stand der Technik angepasst und fortan als Y/B 70 bezeichnet. Produziert wurden die Fahrzeuge über die Jahre sowohl für die DR als auch den Export. Neben Sitzwagen entstanden unter anderem Liege-, Speise- und Schlafwagen. Eingesetzt wurden die UIC-Y-Wagen anfänglich ausschließlich in hochwertigen Diensten, besonders auf internationalen Verbindungen. Als in den 1980er-Jahren moderneres Material zur Verfügung stand, wurden die Wagen auch in Eilzügen eingesetzt. Die Ausmusterung der Fahrzeuge erfolgte zügig nach der Bahnreform von 1994.

Für alle Wagen gilt:

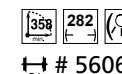

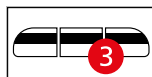

FORM NEU
2021

CAD Zeichnung

58220 3er Set Personenwagen Y-Wagen D 300 DR Ep. IV

179,99 €*

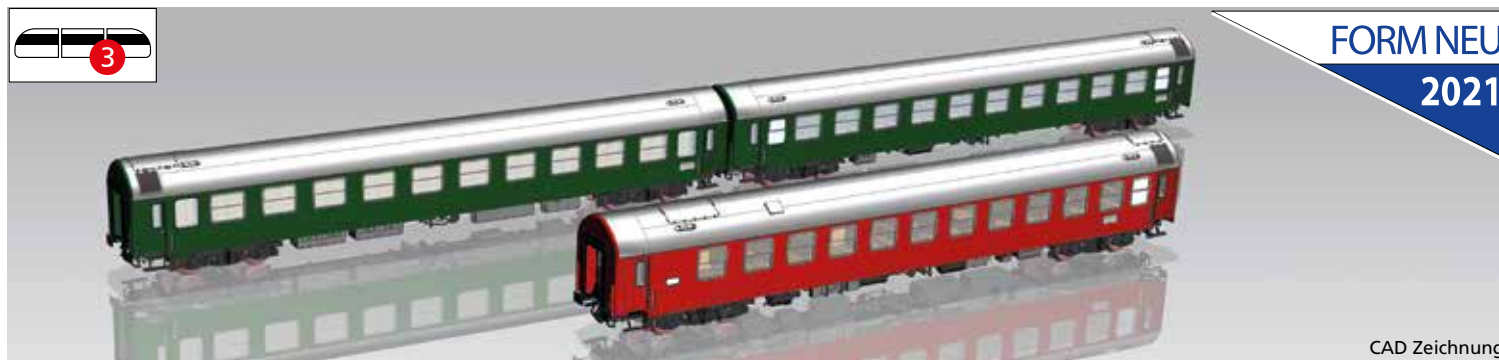

FORM NEU
2021

CAD Zeichnung

58221 3er Set Personenwagen Y-Wagen D 300 DR Ep. IV

189,99 €*

NEU
2021

Das Modell:

Die neuen PIKO Modelle der Y-Wagen zeichnen sich durch eine exakt maßstäbliche Umsetzung der Vorbildfahrzeuge aus. Die scharfen und sehr plastisch wirkenden Gravuren im Bereich der Türen, aber natürlich auch an den fein durchbrochenen Drehgestellen, erzeugen einen hervorragenden Gesamteindruck. Dies gilt in gleichem Maße für den Wagenboden und die hier vorhandenen Aggregate. Die präzise geführte Kurzkupplungskinematik sorgt im Zusammenspiel mit der optionalen PIKO Kurzkupplung für einen vorbildgerecht geschlossenen Zugverband. Eine zusätzliche Aufwertung erfahren die Wagen durch die einfach zu montierende Innenbeleuchtung – mit ihr werden die Wagen beim nächtlichen Anlageneinsatz zu einem absoluten Blickfang!

Alle Sitzwagen der Y-Wagen sind vorbereitet für die Nachrüstung einer Innenbeleuchtung # 56270 (siehe Seite 423)

Alle Liegwagen der Y-Wagen sind vorbereitet für die Nachrüstung einer Innenbeleuchtung # 56271 (siehe Seite 423)

SCHNELLZUGWAGEN EUROFIMA

FORM VARIANTE

2021



Aufnahme: Jaroslav Wagner

 58536 Schnellzugwagen Eurofima 2. Klasse Regiojet Ep. VI 62,99 €*

58222 2er Set Schnellzugwagen Eurofima 1. Klasse & 2. Klasse Regiojet Ep. VI 124,99 €*

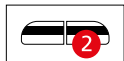

58530 Schnellzugwagen Eurofima 1. Klasse DB Ep. IV

62,99 €*

SCHNELLZUGWAGEN EUROFIMA

Das Modell:

In den 1970er-Jahren wuchsen Europas Eisenbahnen technisch zusammen, ohne dabei ihren eigenständigen Charakter zu verlieren. Dies manifestierte sich in der gemeinsamen Beschaffung moderner Reisezugwagen. Diese seinerzeit wegweisende Konstruktion bereichert auch das PIKO Sortiment und ergänzt die Wagen des IC '79 um den legendären Avmsz²⁰⁷ sowie die Möglichkeit internationale Fernzüge zu arrangieren. Die Fahrzeuge wurden präzise im Maßstab 1:87 umgesetzt und zeichnen sich durch absolut stimmige Form- und Farbgebung aus. Als Muster zeitgemäßen Formenbaus können die filigranen Drehgestelle betrachtet werden, aber auch die präzisen Gravuren der Dachsicken zeugen hiervon. Für einen Abwechslungsreichen Modellbahnbetrieb kann ganz einfach eine individuell für diesen Wagentyp konstruierte LED-Innenbeleuchtung nachgerüstet werden. Die Verbreitung des Vorbilds lässt zahlreiche Varianten verschiedener Bahnverwaltungen zu und repräsentiert so ein europäisches Eisenbahnmodell. Vielleicht wäre es auch bei der großen Bahn wieder Zeit für neue gesamteuropäische Eisenbahnwagen ...

Alle 1. Klasse Schnellzugwagen Eurofima sind vorbereitet für die Nachrüstung einer Innenbeleuchtung # 56294 (siehe Seite 423)

Alle 2. Klasse Schnellzugwagen Eurofima sind vorbereitet für die Nachrüstung einer Innenbeleuchtung # 56295 (siehe Seite 423)

Für alle Wagen gilt:



↔ # 56061



 58532 Schnellzugwagen Eurofima 2. Klasse ÖBB Ep. IV 62,99 €*



 58535 Schnellzugwagen Eurofima 2. Klasse FS Ep. IV 62,99 €*



 58533 Schnellzugwagen Eurofima 1. Klasse ÖBB Ep. IV 62,99 €*



 58534 Schnellzugwagen Eurofima 1. Klasse FS Ep. IV 62,99 €*

SCHNELLZUGWAGEN EUROFIMA



Quelle C. Ochsner



58537 Schnellzugwagen Eurofima 1. Klasse SBB Ep. V

62,99 €*



Für alle Wagen gilt:

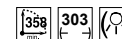

56061



58531 Schnellzugwagen Eurofima 1. Klasse SBB Ep. IV

62,99 €*

NEU
2021



Foto: Michele Mingari



Foto: Michele Mingari

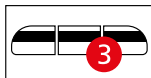

Foto: Michele Mingari



58224 3er Set Schnellzugwagen Eurofima 1. Klasse & 2. Klasse FS Ep. IV

189,99 €*

SCHNELLZUGWAGEN EUROFIMA



**NEU
2021**



Quelle Manfred Smahel

 58225 3er Set Schnellzugwagen Eurofima 1. Klasse & 2. Klasse ÖBB Ep. IV

189,99 €*

Alle 1. Klasse Schnellzugwagen Eurofima sind vorbereitet für die Nachrüstung einer Innenbeleuchtung # 56294 (siehe Seite 423)

Alle 2. Klasse Schnellzugwagen Eurofima sind vorbereitet für die Nachrüstung einer Innenbeleuchtung # 56295 (siehe Seite 423)



Realistische Beleuchtung nachrüstbar



**NEU
2021**

58538 Schnellzugwagen Eurofima 1. Klasse DB Ep. IV

62,99 €*

ERGÄNZUNGSWAGEN ICE 4

												12
51400	51400	58594	58592	58590	58596	58596	51400	58590	58594	58596	51400	
#1	#2	#3	#4	#5	#6	#7	#8	#9	#10	#11	#12	#14
Endwagen			mit Panto				mit Panto	Bistro				Endwagen
2. Kl.	2. Kl.	2. Kl.	2. Kl.	2. Kl.	2. Kl.	2. Kl.	2. Kl.	1. Kl.	1. Kl.	1. Kl.	1. Kl.	1. Kl.

Realistische Zusammenstellung eines 12-teiligen ICE 4 mit PIKO Ergänzungswagen (siehe Seite 225)

Die Endwagen sind vorbereitet für die Nachrüstung einer Innenbeleuchtung # 56288
 Die Speisewagen sind vorbereitet für die Nachrüstung einer Innenbeleuchtung # 56289
 Die Mittelwagen sind vorbereitet für die Nachrüstung einer Innenbeleuchtung # 56290
 (siehe Seite 423)

Alle Ergänzungswagen sind gültig für den BR 412 ICE 4 & den ICE 4 Klimaschützer



- 58590 2er Set Ergänzungswagen BR 412 ICE 4 DB AG Ep. VI 199,99 €*
- 58591 2er Set Ergänzungswagen BR 412 ICE 4 DB AG Ep. VI 199,99 €*
- NEU** 58580 2er Set Ergänzungswagen ICE 4 Klimaschützer DB AG Ep. VI 199,99 €*
- 2021** 58581 2er Set Ergänzungswagen ICE 4 Klimaschützer DB AG Ep. VI 199,99 €*



- 58592 Ergänzungswagen BR 412 ICE 4 DB AG Ep. VI 104,99 €*
- 58593 Ergänzungswagen BR 412 ICE 4 DB AG Ep. VI 104,99 €*
- NEU** 58582 Ergänzungswagen ICE 4 Klimaschützer DB AG Ep. VI 104,99 €*
- 2021** 58583 Ergänzungswagen ICE 4 Klimaschützer DB AG Ep. VI 104,99 €*



- 58594 2er Set Ergänzungswagen BR 412 ICE 4 DB AG Ep. VI 199,99 €*
- 58595 2er Set Ergänzungswagen BR 412 ICE 4 DB AG Ep. VI 199,99 €*
- NEU** 58584 2er Set Ergänzungswagen ICE 4 Klimaschützer DB AG Ep. VI 199,99 €*
- 2021** 58585 2er Set Ergänzungswagen ICE 4 Klimaschützer DB AG Ep. VI 199,99 €*



- 58596 3er Set Ergänzungswagen BR 412 ICE 4 DB AG Ep. VI 294,99 €*
- 58597 3er Set Ergänzungswagen BR 412 ICE 4 DB AG Ep. VI 294,99 €*
- NEU** 58586 3er Set Ergänzungswagen ICE 4 Klimaschützer DB AG Ep. VI 294,99 €*
- 2021** 58587 3er Set Ergänzungswagen ICE 4 Klimaschützer DB AG Ep. VI 294,99 €*

STEUERWAGEN WITTENBERGER KOPF

PIKO

**NEU
2021**



58524 Steuerwagen Wittenberger Kopf 2. Klasse TRI Ep. VI
58525  Steuerwagen Wittenberger Kopf 2. Klasse TRI Ep. VI

99,99 €*
134,99 €*

Das Modell:

Mit dem neukonstruiertem Steuerwagen mit Wittenberger Kopf entspricht PIKO einen langgehegten Wunsch viele Modellbahnfreunde! Der Steuerwagen auf Basis eines n-Wagens erscheint in gewohnt detaillierter und filigraner Ausführung des Expert Sortiments und besitzt eine maßstäbliche Länge, die passende Inneneinrichtung, scharf gravierte Drehgestelle und extra angesetzte Griffstangen.

Der Steuerwagen stellt die perfekte Ergänzung zu den PIKO n-Wagen dar, kann aber auch vorbildgerecht mit Doppelstockwagen kombiniert werden! Der Steuerwagen ist für eine unproblematische Nachrüstung einer Innenbeleuchtung vorgesehen und verfügt über einen fahrtrichtungsabhängigen Lichtwechsel weiß/rot sowie eine Steckschnittstelle zum Einbau des Funktionsdecoders # 56124.

die passenden Nahverkehrswagen # 57696 & # 57697
in mintgrün finden Sie auf Seite 268



58522 Steuerwagen Wittenberger Kopf DB AG Ep. V, mintgrün
58523  Steuerwagen Wittenberger Kopf DB AG Ep. V, mintgrün

99,99 €*
134,99 €*



58520 Steuerwagen Wittenberger Kopf DB AG Ep. VI
58521  Steuerwagen Wittenberger Kopf DB AG Ep. VI

99,99 €*
134,99 €*

Der Wagen ist vorbereitet für die Nachrüstung einer Innenbeleuchtung # 56293 (siehe Seite 423)

Für alle DC Wagen gilt:

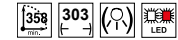

Für alle AC Wagen gilt:

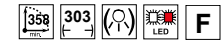

zur Modellvorstellung
auf Youtube



PERSONENWAGEN x-WAGEN

Das Vorbild:

Zusätzlich zu den reinen Sitzwagen mit 24,5 m Länge wurden von Beginn an auch passende Steuerwagen für die S-Bahn Wendezüge geordert.

Diese besitzen bei einer Länge von 25,26 m eine Leermasse von 31.100 kg. Insgesamt wurden mit der Vorserie und den vier Serienlieferungen 118 Steuerwagen an die S-Bahnen RheinRuhr und Nürnberg ausgeliefert, die zusammen mit den reinen Sitzwagen jeweils eine Zugeinheit bilden. Die Steuerwagen besitzen einen DB-Einheitsführerstand und eine zeitmultiplexe Wendezugsteuerung über die UIC-Leitung der Wagen und der Lok. Im Gegensatz zu den Sitzwagen mit vier Großräumen, verfügt der Steuerwagen über drei Großräume. Nachdem 2011 Wagen der dritten und vierten Serie bei der S-Bahn Nürnberg modernisiert wurden, erhielten auch 12 Steuerwagen eine neue Inneneinrichtung und stehen aktuell auf der Linie S 2 im Einsatz.

Die neue PIKO Kurzkupplung zum Nachrüsten für alle unsere Personenwagen! (siehe Seite 421)

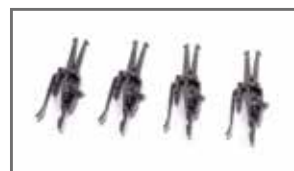

58504 Personenwagen x-Wagen 2. Klasse DB AG Ep. V, verkehrsrot
58505 Personenwagen x-Wagen 1./2. Klasse DB AG Ep. V, verkehrsrot

52,99 €*
52,99 €*



58506 Personenwagen x-Steuerwagen 2. Klasse DB AG Ep. V, verkehrsrot, Modellausführung mit Einzellampen
58507  Personenwagen x-Steuerwagen 2. Klasse DB AG Ep. V, verkehrsrot, Modellausführung mit Einzellampen

99,99 €*
109,99 €*

NEU
2021



58226 3er Set: 2x x-Personenwagen und x-Steuerwagen S-Bahn Rhein-Ruhr DB AG Ep. V
58227  3er Set: 2x x-Personenwagen und x-Steuerwagen S-Bahn Rhein-Ruhr DB AG Ep. V

199,99 €*
209,99 €*

PERSONENWAGEN x-WAGEN

Das Modell:

Mit der Neukonstruktion des x-Wagen Steuerwagens erscheint von PIKO auch gleich die ideale Ergänzung zu den Wagen # 58500 und # 58502. Auf diese Weise können vorbildgerechte Zugkompositionen zusammengestellt und als Wendezüge auf der heimischen Anlage realistisch eingesetzt werden. Der Steuerwagen besitzt ebenfalls eine passende Inneneinrichtung, scharf gravierte Drehgestelle, ist für eine unproblematische Nachrüstung einer Innenbeleuchtung vorgesehen und verfügt über einen fahrtrichtungsabhängigen Lichtwechsel weiß/rot sowie eine Steckschnittstelle zum Einbau des Funktionsdecoders # 56124.



zur Modellvorstellung
auf Youtube

Für alle Sitzwagen gilt:

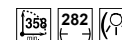

Für den Steuerwag. gilt:

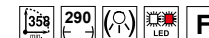

Alle X-Personenwagen sind vorbereitet für die Nachrüstung einer Innenbeleuchtung # 56291 (siehe Seite 423)

Der X-Steuerwagen ist vorbereitet für die Nachrüstung einer Innenbeleuchtung # 56292 (siehe Seite 423)



58500 Personenwagen x-Wagen 2. Klasse DB Ep. IV 52,99 €*
 58502 Personenwagen x-Wagen 1./2. Klasse DB Ep. IV 52,99 €*

58501 Personenwagen x-Steuerwagen 2. Klasse DB Ep. IV 99,99 €*
 58503 Personenwagen x-Steuerwagen 2. Klasse DB Ep. IV 109,99 €*



58388 3er Set: 2x x-Personenwagen und x-Steuerwagen S-Bahn Nürnberg DB Ep. IV 199,99 €*

die passende Elektrolok BR 141 S-Bahn Nürnberg # 51526 & # 51527 finden Sie auf Seite 109





NEU
2021



Die Personenwagen sind vorbereitet für die Nachrüstung einer Innenbeleuchtung # 56286 (siehe Seite 423)

Für alle Sitzwagen gilt:

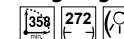

56063

96791 Personenwagen EW I Wagen WR Speisewagen CALANDA Ep. IV

NEU
2021



Foto: Hans Roth



Foto: Hans Roth



96794 2er Set EW I Wagen 1./2. Klasse und 2. Klasse Omega-Logo BLS Ep. IV
96794AC 2er Set EW I Wagen 1./2. Klasse und 2. Klasse Omega-Logo BLS Ep. IV

NEU
2021



Foto: Hans Roth



Foto: Hans Roth



96793 3er Set EW I Wagen 1. Klasse und 2x 2. Klasse Omega-Logo BLS Ep. IV
96793AC 3er Set EW I Wagen 1. Klasse und 2x 2. Klasse Omega-Logo BLS Ep. IV



Das Vorbild:

Die Einheitswagen I wurden als Weiterentwicklung der seit 1936 in Betrieb stehenden Leichtstahlwagen zwischen 1956 und 1967 im typischen SBB-Grün produziert. Hierbei kamen bahnbrechende Neuerungen im Personenwagenbau erstmals zum Einsatz: ein großer Fahrgastraum, mit Kunstleder überzogenen Polsterbänke und thermostatgesteuerte Umluftanlagen. Der Fahrgastraum wurde durch eine verglaste Trennwand zwischen Raucher- und Nichtraucherabteil unterteilt. Die Einstiegstüren wurden über den Drehgestellen angeordnet und je eine Toilette befand sich an den Wagenenden. Die Wagen hatten ein Gewicht von 28-32 Tonnen und waren für eine Geschwindigkeit von bis zu 140 km/h ausgelegt. Als Primärfederung dient eine Schraubenfederung, als Sekundärfederung kamen Schraubenfederungen bei den 2. Klasse-Wagen und Torsionsstäbe bei den 1. Klasse-Wagen zum Einsatz.

EXKLUSIVE SETS -
Alle Modelle auf dieser Doppelseite
sind nur in der Schweiz erhältlich!



96787 3er Set EW I Wagen BLS / SBB 1. Klasse, 2. Klasse & Speisewagen Chäs Express Ep. IV
 96787AC  3er Set EW I Wagen BLS / SBB 1. Klasse, 2. Klasse & Speisewagen Chäs Express Ep. IV



96785 2er Set EW I Wagen 1./2. Klasse & 2.Klasse NPZ Ep. VI



96788 3er Set EW I Wagen BLS 1 x 2. Klasse & 1 x 1./2. Klasse & 1x BN 2. Klasse Ep. IV



96789 5er Set EW I Wagen BLS GOLDENPASS Ep. V
 96789AC  5er Set EW I Wagen BLS GOLDENPASS Ep. V

Hinweis:
 Sets inkl. Innenbeleuchtung und Kurzkupplungen!
 Beim AC-Set mit stromführenden Kupplungen!



96786 2er Set EW I Wagen 2. Klasse SBB Ep. IV, grün

144,99 €*

96786AC  2er Set EW I Wagen 2. Klasse SBB Ep. IV, grün

144,99 €*



96790 2er Set EW I Wagen 1. Klasse + 2. Klasse Ep. IV

144,99 €*

96790AC  2er Set EW I Wagen 1. Klasse + 2. Klasse Ep. IV

144,99 €*

NEU
2021



96792 3er Set EW I Wagen 1. Klasse + 2x 2. Klasse SBB Ep. IV

219,99 €*

96792AC  3er Set EW I Wagen 1. Klasse + 2x 2. Klasse SBB Ep. IV

219,99 €*

Das Vorbild:

Das wegweisende Konzept des IC '79 wurde zu Beginn des Sommerfahrplans 1979 von der Bundesbahn mit dem bekannten Slogan „Jede Stunde, jede Klasse“ eingeführt. Dieser neue Weg wurde erforderlich, da die rein erstklassigen Intercitys zu diesem Zeitpunkt durch den anhaltenden Fahrgastschwund kaum noch wirtschaftlich zu betreiben waren. Mit der Einführung der zweiten Wagenklasse wurde gleichzeitig der Takt auf einen Stundenrhythmus angehoben. Angestrebte Verkürzungen der Reisezeiten erfolgten durch den Ausbau vieler Strecken und der Anhebung der Höchstgeschwindigkeiten.

Für alle Wagen gilt:

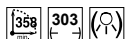

Diese beschleunigten Züge führten zu weiteren Zeitersparnis keine Gepäck- und Postwagen mehr und waren für ein schnelles Umsteigen in den Knotenbahnhöfen in die Blöcke 1. Klasse, Speisewagen, 2. Klasse unterteilt. Nach dem Erfolg des Konzeptes wurde 1985 das IC-Netz von vier auf fünf Linien erweitert. Bis heute stellt der IC ein wichtiges Rückgrat im Fernverkehr der Bahn dar.

zur Modellvorstellung
auf Youtube



Die PIKO IC Wagen Flixtrain der Epoche VI sind in Verbindung mit der E-Lok Vectron BR 193 Flixtrain VI # 59196 / 59096 (siehe Seite 131) ideal für die Nachbildung des seit März 2018 in Einsatz gestellten Zuges der FlixMobility GmbH geeignet. Die auffällige grüne Farbe in Verbindung mit der von PIKO gewohnten hohen Detailtreue sorgen für ein technisches und optisches Highlight auf Ihrer Anlage.



passende Lokomotive # 59196 / # 59096



59673 IC Abteilwagen 2. Klasse Flixtrain Ep. VI; # 56060

54,99 €*

Vorbereitet für die Nachrüstung einer Innenbeleuchtung # 56281 (siehe Seite 423)

IC WAGEN



☒ 59668 IC Großraumwagen 1. Klasse Apmz 121 54,99 €*
DB Ep. IV, orientrot; ⚡ # 56060

Vorbereitet für die Nachrüstung einer Innenbeleuchtung # 56282 (siehe Seite 423).



passender Ergänzungswagen Eurofima # 58538
siehe Seite 251



☒ 59670 IC Abteilwagen 2. Klasse Bpmz 291 54,99 €*
DB Ep. IV, orientrot; ⚡ # 56061

Vorbereitet für die Nachrüstung einer Innenbeleuchtung # 56282 (siehe Seite 423).



☒ 59671 IC Abteilwagen 2. Klasse Bm 235 54,99 €*
DB Ep. IV, orientrot; ⚡ # 56060

Vorbereitet für die Nachrüstung einer Innenbeleuchtung # 56281 (siehe Seite 423).

LIMITIERT !!

IC 182 Prinz Eugen



58386 3er Set IC Wagen: 1. Klasse, 2. Klasse, Speisewagen DB Ep. IV

174,99 €* Lim

IC WAGEN



59660 IC Abteilwagen 1. Klasse Avmz 111 54,99 €*
DB Ep. IV; t # 56060

Vorbereitet für die Nachrüstung einer
Innenbeleuchtung # 56281 (siehe Seite 423).



59661 IC Großraumwagen 1. Klasse Apmz 121 54,99 €*
DB Ep. IV; t # 56060

Vorbereitet für die Nachrüstung einer
Innenbeleuchtung # 56282 (siehe Seite 423).



59662 IC Speisewagen ARmz 211 59,99 €*
DB Ep. IV; t # 56060

Vorbereitet für die Nachrüstung einer
Innenbeleuchtung # 56283 (siehe Seite 423).



59663 IC Abteilwagen 2. Klasse Bm 235 54,99 €*
DB Ep. IV; t # 56060

Vorbereitet für die Nachrüstung einer
Innenbeleuchtung # 56281 (siehe Seite 423).



59664 IC Großraumwagen 2. Klasse Bpmz 291.2 54,99 €*
DB Ep. IV; t # 56061

Vorbereitet für die Nachrüstung einer
Innenbeleuchtung # 56282 (siehe Seite 423).

IC 182 Prinz Eugen



58387 3er Set IC Wagen: 1. Klasse, 2 x 2. Klasse DB Ep. IV

169,99 €*

Die Vorbilder dieser neuen Wagenbauart sollten in einem symmetrischen Baukastensystem ausgeführt werden. Damit ließen sich bei einer geraden Anzahl von Abteilen ohne Probleme zur Hälfte Wagen mit zwei Klassen oder mit Packabteil herstellen. Diese neuen Fahrzeuge entsprachen in ihren Hauptmaßen damit den später geschaffenen UIC-X-Konventionen. Die Wagenübergänge waren mit den neuen Gummiwülsten geschützt. Die wagenkastenbündige Einstiegstür an jedem Wagenende wurde als Drehtür ausgeführt. Innovativ war bei diesen Wagen die Inneneinrichtung. Alle Abteile boten sechs ausziehbare Sitzplätze der Bauart Bremshey an. Die Wagen konnten sowohl mit Dampf als auch elektrisch beheizt werden.



Formvariante



59638 Schnellzugwagen 1. Klasse A4üm DB Ep. III

49,99 €*



☒ 59646 Schnellzugwagen 2. Klasse Bm 234 DB Ep. IV,
ozeanblau-beige

49,99 €*

SCHNELLZUGWAGEN

PIKO

Für alle Wagen: # 56060



Vorbereitet für die Nachrüstung einer Innenbeleuchtung
56144 (siehe Seite 422).



59639 Schnellzugwagen 1. / 2. Klasse AB4üm DB Ep. III

49,99 €*



59640 Schnellzugwagen 2. Klasse B4üm DB Ep. III

49,99 €*



59641 Schnellzugwagen 2. Klasse / Gepäck
BDms272 DB Ep. III

49,99 €*



59642 Schnellzugpackwagen Dm 902 DB Ep. III

49,99 €*

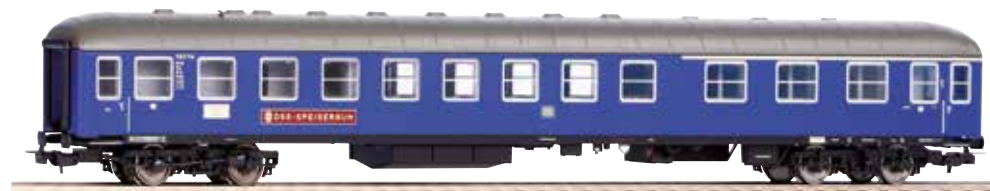

59643 Schnellzug-Halbspeisewagen ARm 216 DB Ep. III

49,99 €*

SCHNELLZUGWAGEN



59620 Schnellzugwagen 1. Klasse Aüm 202 DB Ep. IV 49,99 €*



59621 Schnellzugwagen 1. / 2. Klasse
ABüm 223 DB Ep. IV

49,99 €*



59622 Schnellzugwagen 2. Klasse Büm 232 DB Ep. IV 49,99 €*



59623 Schnellzugwagen 2. Klasse / Gepäck BDüms 272 DB Ep. IV

49,99 €*

SCHNELLZUGWAGEN

PIKO

Für alle Wagen: ⚙ # 56060



Vorbereitet für die Nachrüstung einer Innenbeleuchtung
56144 (siehe Seite 422).



59624 Schnellzugpackwagen Düm 902 DB Ep. IV 49,99 €*



59625 Schnellzug-Halbspeisewagen ARum 216 DB Ep. IV 49,99 €*



59633 Schnellzugwagen 1. / 2. Klasse ABüm 223 DB Ep. IV 49,99 €*



59635 Schnellzugwagen 2. Klasse Büm 232 DB Ep. IV 49,99 €*

MITTELEINSTIEGSWAGEN

Das Vorbild:

Ab 1951 beschaffte die noch junge DB neue Wagen für den Eilzugverkehr, die als erste Serienwagen der DB eine Länge von 26,4 Meter aufwiesen. Diese Wagen besaßen zusätzlich zu den Endestiegen einen Mitteleinstieg. Die Wagen waren in Ganzstahlausführung geschweißt, erhielten Gummiwulstübergänge an den Wagenenden und Drehgestellen der Bauart Minden-Deutz (MD 32), die eine Höchstgeschwindigkeit von 140 km/h ermöglichten. Durch die Verwendung der Lichtmaschinen vom Typ D62 wurde die Maximalgeschwindigkeit allerdings auf 120 km/h begrenzt. Die Wagen konnten entweder mit Dampf oder auch elektrisch geheizt werden. Die neuen Wagen kamen zunächst in Leichtschnellzügen im Städteschnellverkehr zum Einsatz. Ab 1958 standen dann genügend neue D-Zugwagen der m-Bauart zur Verfügung, so dass die Mitteleinstiegswagen in ihrer ursprünglich geplanten Zuggattung eingesetzt werden konnten. Die Steuerwagen standen oftmals auch mit Umbauwagen oder Silberlingen im Nahverkehr in Ballungsräumen im Betriebseinsatz.



59680 Mittleinstiegswagen 2. Klasse Bym DB Ep. IV

49,99 €*



59689 Mittleinstiegssteuerwagen 2. Klasse DB Ep. IV, blau-beige

74,99 €*

MITTELEINSTIEGSWAGEN

In den 1970er- und 1980er-Jahren wurden Mitteleinstiegswagen auch in anderen Nahverkehrsziigen eingesetzt. In diesem Zeitraum verloren die BDylbf nach und nach ihre Steuereinrichtung. Mit der Zeit wanderten alle Wagen dieser Bauart wegen der nicht vorhandenen TurschlieBeinrichtung verstaerkt in untergeordnete Dienste ab, bis sie letztlich 1994 bei der DB AG ausgemustert wurden. Heute sind noch mehrere Mitteleinstiegswagen museal und betriebsfaehig erhalten.

zur Modellvorstellung
auf Youtube



Vorbereitet fuer die Nachruistung einer
Innenbeleuchtung # 56280 (siehe Seite 423).

Fuer alle Wagen:  # 56060

Fuer alle Sitzwagen gilt:



Fuer den Steuerwg. gilt:

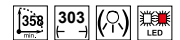

59681 Mitteleinstiegswagen 1. / 2. Klasse ABym DB Ep. IV

49,99 €*



59682 Mitteleinstiegssteuerwagen 2. Klasse Bymf DB Ep. IV

74,99 €*

SILBERLINGE

- feinste Gravuren
- authentische Lackierung und Beschriftung
- unterschiedliche Kopfformen der Steuerwagen
- Lichtwechsel weiss/rot
- exakter Längenmaßstab

INFO

Für alle Wagen: # 56060

Für alle Sitzwagen gilt:



Für den Steuerwag. gilt:

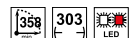

57675 Nahverkehrswagen n-Wagen 2. Klasse DB AG Ep. VI 49,99 €*
 57676 Nahverkehrswagen n-Wagen 1./2. Klasse DB AG Ep. VI 49,99 €*



57678 Nahverkehrswagen 2. Klasse Bnb TRI Ep. VI 49,99 €*
 57679 Nahverkehrswagen 1./2. Klasse ABnb TRI Ep. VI 49,99 €*
 die passenden Steuerwagen # 58524 & # 58525 TRI finden Sie auf Seite 253



57696 Nahverkehrswagen n-Wagen 2. Klasse DB AG Ep. V, mintgrün 49,99 €*
 57697 Nahverkehrswagen n-Wagen 1./2. Klasse DB AG Ep. V, mintgrün 49,99 €*
 die passenden Steuerwagen # 58522 & # 58523 in mintgrün finden Sie auf Seite 253

SILBERLINGE

PIKO



57650 Nahverkehrswg. 2. Kl. Bnb DB Ep. IV 49,99 €*
57651 Nahverkehrswg. 1. / 2. Kl. ABnb DB Ep. IV 49,99 €*



57653 Nahverkehrssteuerwg. 2. Kl. BDnrzf DB Ep. IV 69,99 €*
57652 Nahverkehrssteuerwg. 2. Kl. BDn DB Ep. IV 69,99 €*



57655 Nahverkehrswg. 1./2. Kl. ABnb DB Ep. IV 49,99 €*
57654 Nahverkehrswg. 2. Kl. Bnb DB Ep. IV 49,99 €*



57667 Nahverkehrssteuerwagen 2. Klasse BD4nf DB Ep. III 69,99 €*
57668 Nahverkehrswagen 2. Klasse B4nb DB Ep. III 49,99 €*
57669 Nahverkehrswagen 1. / 2. Klasse AB4nb DB Ep. III 49,99 €*
96617 Nahverkehrswagen 2. Klasse CFL Ep. IV 69,99 €* (Luxembourg only)



57668 Nahverkehrswagen 2. Klasse B4nb DB Ep. III 49,99 €*
57669 Nahverkehrswagen 1. / 2. Klasse AB4nb DB Ep. III 49,99 €*
96617 Nahverkehrswagen 2. Klasse CFL Ep. IV 69,99 €* (Luxembourg only)



96617 Nahverkehrswagen 2. Klasse CFL Ep. IV 69,99 €* (Luxembourg only)

EXKLUSIVMODELL - ist nur in Luxemburg erhältlich!



58133 Set aus Diesellok BR 245 mit 2 x Nahverkehrswg. 2. Kl. Bnb und 1 x Nahverkehrswg. 1./2. Kl. ABnb DB AG Ep. VI 279,99 €*
58134 Set aus Diesellok BR 245 mit 2 x Nahverkehrswg. 2. Kl. Bnb und 1 x Nahverkehrswg. 1./2. Kl. ABnb DB AG Ep. VI, mit PluX 22 Decoder 309,99 €*
Fahrzeuge sind in dieser Ausführung einzeln nicht erhältlich!

Für die Lok BR 245 gilt:



Für die AC-BR 245 gilt zusätzlich:



PERSONENWAGEN

Alle Wagen sind vorbereitet für die Nachrüstung einer Innenbeleuchtung # 56284 (siehe Seite 423)

Für alle Wagen:

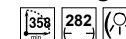

NEU
2021



CAD Zeichnung

 97614 Personenwagen 111A 2. Klasse MAV Ep. IV

59,99 €*

NEU
2021



CAD Zeichnung

97615 Speisewagen 113A PKP Ep. V

59,99 €*



97611 Personenwagen 111A PKP Ep. IV,
Ergänzungswagen zu den Sets

59,99 €*



97612 Personenwagen 111A B10
Przewozy Regionalne Ep. VI

59,99 €*



97613 Personenwagen 112A PR Ep. VI

59,99 €*

PERSONENWAGEN

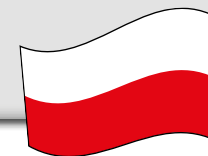

PIKO



**NEU
2021**

CAD Zeichnung

97616 Liegewagen 110A PKP Ep. V

59,99 €*



**NEU
2021**

Foto: Pawel Terczynski

97617 Personenwagen 1./2. Klasse 104Af AB PKP Ep. V

59,99 €*



97604 Personenwagen 111A
PKP Intercity Ep. VI

59,99 €*



97605 Personenwagen 112A
PKP Intercity Ep. VI

59,99 €*



58389 2er Set Personenwagen 111A PKP & 112A PKP Ep. IV

109,99 €*



58390 2er Set Personenwagen 111A PKP Ep. IV

114,99 €*

Für alle Wagen:

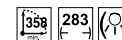

Alle Wagen sind vorbereitet für die Nachrüstung einer Innenbeleuchtung # 56148 (siehe Seite 423)



97606 Liegewagen 110A PKP Intercity Ep. VI 59,99 €*



97607 Speisewagen 113AM PKP Intercity Ep. VI 59,99 €*

NEU
2021



58395 2er Set Personenwagen 111A PKP Ep. V 114,99 €*

NEU
2021



58394 2er Set Personenwagen 111A PKP und 112A PKP Ep. V 114,99 €*

PERSONENWAGEN 120A PKP

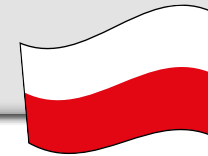

PIKO



96648 Personenwagen 120A 2. Klasse Bwixd PKP Ep. VI 54,99 €*
96649 Personenwagen 120A 2. Klasse Bwixd PKP Ep. VI 54,99 €*



96650 Personenwagen 120A 2. Klasse Bdh PKP Ep. VI 54,99 €*
96651 Personenwagen 120A 2. Klasse Bdh PKP Ep. VI 54,99 €*



☒ 96653 Personenwagen 120A 2. Klasse B11-p PKP Ep. V 54,99 €*
96652 Personenwagen 120A 2. Klasse B11 PKP Ep. V 54,99 €*



☒ 96658 Personenwagen 120A PKP Ep. V 54,99 €*



96659 Personenwagen 120A PKP Ep. V 54,99 €*
- andere Wagennummer -



Für alle Wagen gilt:

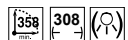

56061

Vorbereitet für die Nachrüstung einer Innenbeleuchtung # 56102 (siehe Seite 422)



97085 Doppelstockswagen 2. Klasse PKP Ep. V

64,99 €*



97086 Doppelstockswagen 2. Klasse PKP Ep. V, neue Wagennummer

64,99 €*



97059 Doppelstockswagen PKP PR Ep. V-VI

64,99 €*

CORAILWAGEN

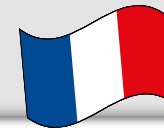

PIKO

EXKLUSIVMODELLE -
Alle Modelle auf dieser Seite
sind nur in Frankreich erhältlich!

Für alle Corailwagen gilt:

358 303
56060



97105 2er Set Corail-Wagen 2 x 2. Klasse PACA SNCF Ep. VI

NEU
2021



97106 Corail-Wagen TER Alsace / Grand Est SNCF Ep. VI



97112 Corail-Wagen Vtu Intercités 2. Cl. Ep. VI

NEU
2021



97110 Corail-Wagen Vtu Corail Rhône-Alpes 2. Cl. Ep. V

NEU
2021



97111 Corail-Wagen Voit VU Lunéa Bc10ux 2. Cl. Ep. VI



In den 1970er-Jahren wurden die offenen, vierachsigen Güterwagen der Gattung Eaos standardisiert. Sie werden zum Transport von Holz, Schrott, Stahl und Schüttgütern genutzt.
> siehe Seite 278

Detaillierte Güterwagen für alle Fälle - feinste Modelle für anspruchsvolle Modellbahner

- > Innovative und robuste Technik
- > Vorbildorientierte Modelle mit hoher Detailtreue
- > Faire Preise

EXPERT

Bis zu 100km/h konnten die Großraumgüterwagen der Bauart 401K erreichen. Mit seiner geschlossenen Bauform war der Wagen ideal für loses Schüttgut wie Getreide geeignet.
 > **siehe Seite 283**



Schüttgutwagen der Bauart Facns133 fassen bis zu 55 m³ Ladung. Das Ausladen erfolgt unter Nutzung der Schwerkraft und den unten angesetzten Auslauftrichtern.
 > **siehe Seite 301**



Das Vorbild:

Zu den sehr verbreiteten Güterwagen-Bauarten gehören die Wagen der Gattung Eaos. Die offenen vierachsigen Fahrzeuge dienen dem Transport von nässeunempfindlichen Gütern, wie beispielsweise Holz, Schrott, Stahl oder Schüttgütern. Sie wurden in den 1970er-Jahren mit Bordwänden in einer Höhe von 2 m und durchgehenden Obergurten standardisiert. Die Fahrgestelle der Wagen sind in der UIC-Norm 571-2 vereinheitlicht, wobei im Laufe der Zeit verschiedene Drehgestellbauarten wie Minden-Dorstfeld oder Y 25 Verwendung fanden. Ebenfalls unterscheiden können sich im Detail die Aufbauten, so gibt es Wagen mit ein und zwei Seitentüren sowie unterschiedlichen Versteifungen der Mulde. Von 1978 an beschaffte die Bundesbahn insgesamt 7000 Fahrzeuge des Grundtyps, später kamen durch Umbauten, beispielsweise von Eas-Wagen, weitere Unterbau-arten hinzu.

NEU
2021



 58393 2er Set Offener Güterwagen Eaos SBB Ep. VI 64,99 €*

NEU
2021





 97300 2er Set Offener Güterwagen Eaos SBB Ep. VI, beladen mit Holzladung

EXKLUSIVMODELL -
ist nur in der Schweiz erhältlich!

OFFENE GÜTERWAGEN Eaos

Das Modell:

Wie das Vorbild ist der Eaos auch im Modell ein Fahrzeug mit hoher Verbreitung und sollte auf jeder Modellbahnanlage ab der Epoche IV mehrmals vorhanden sein. Da lag es nahe, diesen wichtigen Wagentyp mit einer zeitgemäßen Neukonstruktion zu bedenken. Entstanden ist eine Miniatur die dank äußerst plastischer Gravuren und einer vollendeten Lackierung samt stimmiger Bedruckung absolut authentisch wirkt. Besonders ins Auge fallen die äußerst fein gearbeiteten Drehgestelle der Bauart Y 25, deren Konstruktion gleichzeitig eine perfekte Gleislage gewährleistet. Für ein vorbildorientiertes Bild im Zugverband sorgt die Kulissenführung. Radsätze für das Mittelleiter-System stehen zur Verfügung. In den nächsten Jahren dürfen sich die PIKO Freunde auf zahlreiche farbenfrohe Varianten der Eaos-Wagen freuen.

Für alle Wagen:  
56061



58380 2er Set Offener Güterwagen Eaos DB Ep. IV

59,99 €* 



58381 2er Set Offener Güterwagen Eaos DB Ep. IV

59,99 €* 

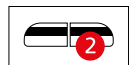

 58382 2er Set Offener Güterwagen Eaos FS Ep. V

59,99 €* 

Das Vorbild:

Die ersten als „Taschenwagen“ bezeichneten Spezialgüterwagen wurden von der Deutschen Bundesbahn bereits 1972 beschafft. Als moderne Güterwagen mit Drehgestellen für hohe Geschwindigkeiten konstruiert, zählen sie zur Gruppe der Flachwagen und dienen speziell dem Transport von LKW-Sattelauflegern. Somit immer paarweise im kombinierten Verkehr Straße-Schiene-Straße eingesetzt, tragen sie das UIC-Gattungszeichen Sdgs, was darauf hinweist, dass sie sich zur Vermeidung von Leerfahrten auch für den Transport von Containern mit bis zu 60 Fuß in schnellfahrenden Wagenverbänden mit bis zu 100 km/h eignen.

Die zwischen den Außenlangträgern der Wagen befindlichen, weit nach unten reichenden Stellflächen nehmen die Sattelanhänger moderner Groß-Lkw auf.

Ihre Lage relativ dicht über den Schienenoberkanten schafft eine taschenartige Konstruktion, die neben dem sicherheitsrelevanten, tiefen Schwerpunkt auch die erforderliche seitliche Begrenzung durch die Seitenlangträger garantiert. Der Taschenwagen T 3000 Sdggmrs38 entstand als Weiterentwicklung aus dem T 2000 und kann hochmoderne Megatrailer mit einer Innenhöhe von 3 m transportieren.



54778 Taschenwagen T3000e TXL Ep. VI,
mit zwei Aufliegern "Schockemöhle"

89,99 €*

NEU
2021



 58979 Taschenwagen T3000e Wascosa Ep. VI,
mit zwei Aufliegern "LKW Walter"

94,99 €*

TASCHENWAGEN

PIKO

Das Modell:

Als PIKO Expert Produkt weist der Taschenwagen T3000 Sdggmrs 738 alle Merkmale eines hochpräzisen H0-Modells auf. Um auch als Miniatur des großen Vorbilds eine hohe Stabilität neben ausgezeichneten Lauf Eigenschaften zum Einsatz in schnellen Güterzügen zu gewährleisten, wurde ein Metallrahmen gewählt. Der Gelenkwagen wird mit zwei originalgetreuen LKW-Aufliegern geliefert. Damit der Modellbahner auch das PIKO Modell vorbildentsprechend für den gelegentlichen Transport von Containern heranziehen kann, sitzen auf den Seitenlangträgern Zapfen für den Containeraufsatz, die vorbildgerecht verschiebbar sind.

Für alle Wagen:  

↔ # 56061



58972 Taschenwagen T3000e Wascosa Ep. VI,
mit zwei Aufliegern "sieber"

94,99 €*



58971 Taschenwagen T3000e Wascosa Ep. VI,
mit zwei Aufliegern "transmec"

94,99 €*

Das Vorbild:

Die konstruktiven Grundlagen des Großraumgüterwagens 401K wurden 1962 mit dem Ziel geschaffen, einen vierachsigen, bis zu 100 km/h einsatzfähigen Güterwagen für den Export von Getreide in loser Schüttung zu fertigen. Daneben sollte der Wagen auch für Stückgut und andere nässeempfindliche Einzelladungen einsetzbar sein. Mit weitgehend geschweißtem Rahmen, der Stirn- und Seitenwandverkleidung durch hochstabile Holzverbreterung, einem Stahldach mit vier Ladeluken von je 600 mm Durchmesser, acht Schüttungsöffnungen im Wagenboden und effektiven seitlichen Belüftungen entsprach der Großraumwagen internationalen Standards. Die je Seitenwand vorgesehenen zwei Schiebetüren kamen der Verwendung außerhalb von Getreidetransporten in Ganzzügen zugute.

Als Besonderheit besaßen einige der Wagen Dampf- bzw. Elektroheizungen. Im Beschaffungs- und Einsatzzeitraum gab es konstruktive Abänderungen, die sich u.a. auf die Ausrüstbarkeit mit automatischen Mittelpufferkupplungen bezogen, sechs statt vier Beladeöffnungen im Dachbereich (401Ka) vorsahen und Nachrüstungen mit Y25-Drehgestellen beinhalteten. 1978 wurden 500 Wagen der Version 401Ka/1 für die Sowjetunion gefertigt und in den gemeinsamen Ostblock-Wagenpark "OPW" eingereiht. Der polnische Gesamtbestand des über 16 m langen und 23 t schweren Wagens belief sich auf 18338 Stück, wobei die Ausführung 401Ka mit 17029 Exemplaren dominierte.

NEU
2021



CAD Zeichnung

58232 2er Set Großraumgüterwagen 401Ka Gags-t + Gas PKP Ep. V

81,99 €*



CAD Zeichnung

NEU
2021



CAD Zeichnung

58233 2er Set Großraumgüterwagen 401Ka Gags-tx, PKP Ep. IV

81,99 €*



CAD Zeichnung

GROSSRAUMGÜTERWAGEN 401K PKP

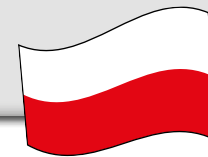

PIKO

**NEU
2021**



CAD Zeichnung

58472 Großraumgüterwagen 401Ka Gags (KKyt) PKP OPW Ep. IV

40,99 €*

Das Modell:

Mit dem gedeckten Güterwagen 401K offeriert PIKO einen weiteren wichtigen Wagentyp aus Polen, der vorbildgerecht international eingesetzt werden kann. Der attraktive, hochdetaillierte Wagen wurde konsequent im Maßstab 1:87 umgesetzt und überzeugt durch seine stimmige Darstellung aller relevanten Details des konkreten Vorbildes. Die detaillierte Neukonstruktion besitzt eine feinste Lackierung und Bedruckung, extra angesetzte Griffstangen sowie Bremsräder in filigraner und stabiler Ausführung, scharf gravierte Drehgestelle, Kurzkupplungskulissen, hervorragende Rolleigenschaften und ist sowohl für gemischte Güterzüge als auch für Ganzzüge ideal geeignet.

Für alle Wagen:  



58470 Großraumgüterwagen 401K PKP Ep. V

40,99 €*



58471 Großraumgüterwagen 401K PKP Ep. VI

40,99 €*

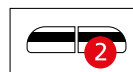

58375 2er Set Großraumgüterwagen 401Ka Gags-t, PKP Cargo Ep. VI

81,99 €*

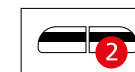

58376 2er Set Großraumgüterwagen 401Ka Gags, PKP Ep. IV

79,99 €*

Das Vorbild:

Als Spezialgüterwagen gedacht, erwiesen sich die Fahrzeuge in der Betriebspraxis als Mehrzweckwagen. Mit Seiten- und Stirnwänden für den Transport schüttfähiger Güter ausgerüstet, konnten sie für Eisenerz-, Schotter- und Sandladungen verwendet werden. Ersetzte man die demontierbaren Wände durch Rungen, eigneten sich die Wagen auch für Holz-, Stahlrohr- und Schienentransporte. Ohne Rungen verrieten sie schnell ihre ursprüngliche Bestimmung als stabile Plattformwagen für schwere Militärtechnik mit bis zu 36 t Ladegewicht. Überdies konnte man sie mit Baumaschinen wie Baggern, Bulldozern und Planiertrauern antreffen. Insgesamt wurden 7736 Exemplare gebaut, die sich u.a. in die Gattungen 401Z, 401Z1, 401Za und 401Zb mit teilweise abweichenden Erscheinungsbildern aufgliederten. Unter ihnen befanden sich auch Fahrzeuge mit Bodenheizung für die problemlose Schüttgutentladung in der kalten Jahreszeit.

Für alle Wagen gilt:  

☛ # 56061



Frontansicht



58412 Niederbordwagen 401Z Eamos PKP Ep. V 40,99 €*



58385 2er Set Niederbordwagen 401Zp Eamos, PKP Cargo Ep. VI 81,99 €*

FLACHWAGEN 401Z PKP

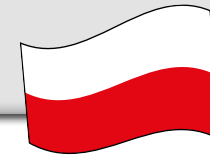

PIKO



58231 2er Set Offener Güterwagen 401ZI Eams PKP Ep. V

81,99 €*

Das Modell:

Die Wagen 401Z der PKP sind eine komplette Neukonstruktion und stellen die ersten Großserienmodelle dieses Wagentyps in der Nenngröße H0 dar. Die Modelle besitzen detaillierte Nachbildungen der Seitenwände und, je nach Bauart, unterschiedliche Blechoder Holzbodentypen. Als weitere Highlights besitzen die Wagen eine feinste Lackierung und Bedruckung, Kurzkupplungskulissen und, abhängig von ihrem Vorbild, u.a. angesetzte Handräder, Rangiertritte, Handstangen an den Stirnseiten und Bremsschläuche. Die Ketten und Keile zur Befestigung der Seitenwände weisen filigrane und scharfe Gravuren auf. Durch die hervorragenden Rolleigenschaften eignen sich die Wagen gleichermaßen sehr gut für den Einsatz in Ganzzügen oder gemischten Güterzügen.



58414 Runnenwagen 401Z PKP Ep. IV

40,99 €*

KESSELWAGEN 406R PKP

NEU
2021



Foto: Ryszard Boduszek

58230 2er Set Kesselwagen (406Ra) Zaes CTL Logistics Ep.VI

102,99 €*

Das Vorbild:

Bei den Kesselwagen Zas (406R) des polnischen Herstellers Swidnica handelt es sich um vierachsige Wagen der UIC-Gattung Za für den Transport von Flüssigkeiten und Gasen, die von oben und unten befüllt werden können. Die Entladung kann entweder durch das Bodenventil und seitlichen Ablassventile oder mit Hilfe einer Pumpe erfolgen. Die Höchstgeschwindigkeit der Kesselwagen beträgt 100 km/h, die Länge 34012 mm, die Höhe 4270 mm. Vier Spannbänder drücken den Kessel auf den Fahrzeugrahmen.

Die Fahrzeuge wurden zwischen 1964 und 1981 in Dienst gestellt. Ladegüter der weitverbreiteten Wagen, deren Kessel durchgehend ohne Knick gestaltet ist, sind bis heute u.a. Benzin, Industrieöle, aber auch in speziell vorgehaltenen Wagen Melasse und Pflanzenöle. Derzeit stehen immer noch viele Wagen für private Anbieter und die PKP im Einsatz und werden nicht selten in Ganzzügen befördert.

NEU
2021



58456 Kesselwagen (406Rb) Zas GATX PKP Ep. VI

50,99 €*

NEU
2021



58457 Kesselwagen (406Ra) Zaes DEC PKP Ep. V

50,99 €*

KESSELWAGEN 406R PKP

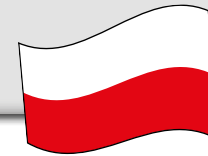

PIKO

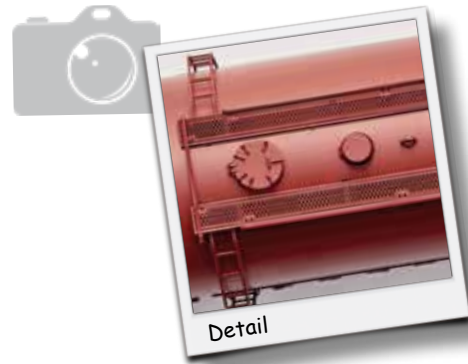

Für alle Wagen gilt:



58452 Kesselwagen (406R) Zaes
Baltkolor S.A. Ep. V

50,99 €*



☒ 58454 Kesselwagen (406Rb) PKP Ep. IV 50,99 €*



☒ 58455 Kesselwagen (406Ra) Zaes
TANKPOL LOGISTICS (PKP) Ep. V 50,99 €*



58384 2er Set Kesselwagen (406Rb) GATX Rail Poland Ep. VI

102,99 €* 

PANZERTRANSPORTWAGEN

1987 beschaffte die Schweizer Armee 380 neue Panzer. Dadurch erhöhte sich auch der Bedarf an neuen Panzertransportwagen. Einige ältere Panzertransportwagen wurden umgebaut und an die neuen Panzer angepasst. Andererseits wurden 50 neue Wagen vom Typ Slmmnps bei Ferriere Cattaneo in Giubiasco bestellt. 1995 stieg nochmals der Bedarf an Wagen. 1996 bis 1997 lieferte die Firma Josef Meyer in Rheinfelden insgesamt 22 Wagen an die SBB. Diese Wagen erhielten die Bezeichnung Slmmnps-y da die Drehgestelle als Lärmreduktionsmassnahme mit Scheibenbremsen ausgestattet wurden.

Zwischen 1997 und 1999 wurden dann nochmals 44 Wagen geliefert. Sie dienen bis heute nicht nur der Logistikbasis der Schweizer Armee (LBA), sondern werden auch für zivile Einsätze gebraucht und befördern schwere Güter, wie Betonschallschutzelemente, Kabelrollen, Brammen etc. Einige Wagen wurden an die Firmen VRR in den Niederlanden und RTS in Österreich verkauft.

Für alle Wagen: ↔ # 56060



NEU
2021



96692 Panzertransportwagen Slmmnps-y CH-LBA Ep. VI, unbeladen

49,99 €*

Abbildung entspricht Original-Modellgröße

NEU
2021



96693 Panzertransportwagen Slmmnps SBB Ep. IV-V, unbeladen

49,99 €*

Abbildung entspricht Original-Modellgröße



Der M-113 ist eine Weiterentwicklung der Firma Ford and Kaiser Aluminium and Chemical Co, aus den späten 1950er-Jahren. Er wurde aus dem M59 APC und dem M 75 APC entwickelt. Der M-113 war der erste moderne Truppentransportpanzer. Vom M-113 wurden ca. 80000 Stück in diversen Varianten hergestellt. Die Schweizer Armee beschaffte 1963 eine Serie von 800 Stück des M-113 und erhielt die Bezeichnung Schützenpanzer 63. Zu einem späteren Zeitpunkt, kamen nochmals über 700 Stück hinzu. Gefordert war der Kauf eines Kampfschützenpanzer, jedoch erfüllte der M-113 die Forderung überhaupt nicht.

Obwohl auf den ersten Blick baugleich wie das Grundmodell, gab es doch eine Vielzahl von Änderungen. Der Panzer erhielt unter anderem eine Zusatzpanzerung, einen neuen Motor, ein neues Getriebe, ein Treibstoffsystem mit zwei Außentanks, Nebelscheinwerfer und ein verstärktes Fahrwerk. Die Kommandoversion unterschied sich von der Gruppenversion durch einen eingebauten Tisch, zusätzliche Funkausrüstung und weitere Zusatzausrüstung.

EXKLUSIVMODELLE -
 alle Schwerlastwagen beladen mit
 Militärfahrzeugen auf dieser Seite
 sind nur in der Schweiz erhältlich!



96691 Panzertransportwagen Slmmnps-y, Wg.-Nr.: -33 85 463 2 030-4, SBB-LBA Ep. VI, beladen mit einem Kommandopanzer 63/89



96683 Panzertransportwg. Slmmnps SBB Ep. IV - V, beladen mit Panzer 57 Nr. 224, ohne Seitenschürzen



96686 Panzertransportwg. Slmmnps SBB Ep. IV-V, beladen mit Henschel LKW HS 3-14 mit Kran

Das Vorbild:

Für den Transport von Chemikalien unterschiedlichster Arten ausgerüstet ist der mit einem Kessel aus Chromnickelstahl (V4A) ausgestattete Chemiekesselwagen ein unverzichtbares und modernes Transportmittel für viele Betriebe der Chemiebranche. Diese Wagen sind mit Isolierung und Heizung für den Transport verschiedenster Stoffe befähigt.

Bei einem Volumen von 72 m³ und einem Eigengewicht von 24,5 t können maximal bis zu 65,5 t zugeladen werden. Durch die Neigung des Tanks von 1,5% ist eine gute Restmengenentleerung gewährleistet. Die Wagen sind mit der geräuschkindernden und damit umweltfreundlichen K-Sohle ausgestattet.

Für alle Wagen: 🚂 # 56061

Für alle Wagen gilt: 



  54768 Chemiekesselwagen Zacens 55,99 €*
„LKAB“ Ep. VI



54760 Chemiekesselwagen „VTG“ Ep. VI 50,99 €*

NEU
2021



 58978 Chemiekesselwagen GATX NL Ep. VI

55,99 €*

Abbildung entspricht Original-Modellgröße

Das Modell:

Erstmalig ist dieser bedeutende Wagentyp vorbildgerecht durch PIKO in dem Maßstab 1:87 umgesetzt worden. Die detaillierte Neukonstruktion punktet durch die vorbildnahe Darstellung der hochglänzenden Kesseloberfläche im perfekten Finish sowie der vielen freistehenden Kessel- und Bremsleitungen. Eine lupenreine und vorbildgerechte Bedruckung ist ebenso selbstverständlich wie exzellente Roll- und Fahreigenschaften.

In Güterzügen der Epoche VI sollte dieses attraktive Fahrzeug nicht fehlen. Durch die Präsenz der Wagen bei vielen in- und ausländischen Vermietgesellschaften und Chemiebetrieben stellt das Modell eine wertvolle Bereicherung des Wagenparks aller Freunde der modernen Bahn dar.



58975 Chemiekesselwagen Zacens „On Rail“ Ep. VI 50,99 €*



58976 Chemiekesselwagen Zacens Wascosa „Caprolactam“ Ep. VI 55,99 €*

Abbildung entspricht Original-Modellgröße

Das Vorbild:

Die von der Firma Transwagon Bulgarien gelieferten und von verschiedenen EVU's eingesetzten Schüttgutwagen der Bauart Falns gehören zu den modernsten offenen Wagen in Sonderbauart. Als robuste Ganzstahlwagen dienen sie dem Transport großer Mengen verschiedenster nässeunempfindlicher Schüttgüter wie u. a. Kohle, Koks, Erz und Kies. Da es sich um Massentransportgut handelt, erfolgt der Einsatz dieser Wagen vorzugsweise in typenrein gebildeten Ziel- bzw. Ganzzügen.

Für alle Wagen: 🚂 # 56061



54670 Schüttgutwagen Falns „VTG“ Ep. VI 39,99 €*

Das Modell:

Der Falns von PIKO ist das erste Großserienmodell dieses Großraum-Selbstentladewagen-Typs in der Baugröße H0. Neben einer jeweils Vorbild- und detailgerechten äußeren Form, Farbe und Bedruckung haben die Modelle Kurzkupplungskulissen, weisen im Inneren sattelförmige Böden auf und besitzen öffnungsfähige Entleerungsklappen. Diese können mit Hilfe der Entladebrücke # 61122 betätigt werden.

61122 Entladebrücke für Schüttgutwagen

35,50 €*

Funktionsfähige, farblich gealterte Nachbildung einer Entladebrücke in Betonausführung. Beim Überfahren der Brücke werden die PIKO Schüttgutwagen selbsttätig entladen. Unter der Bühne platzierte Schienen- oder Straßenfahrzeuge lassen sich so automatisch beladen.



535 x 70 x 100 mm



 54678 Schüttgutwagen Falns „SD“ Ep. VI

43,99 €*

Das Vorbild:

Dieser polyvalente, d. h. in vielen verschiedenen, funktional angepassten Varianten verwend- und einsetzbare Güterwagen Grundtyp basiert auf dem Flex Freight System von WASCOSA, einem der modernsten Güterwagenkonzepte weltweit. Das Basiselement ist ein vollwertiger 60' Containertragwagen, der jederzeit uneingeschränkt für den Transport unterschiedlicher Behälter des kombinierten Verkehrs, in leicht abgewandelter, zweckentsprechend angepasster Form aber auch als Holztransportwagen eingesetzt werden kann. Jeder Wagen ist konstruktiv mit zahlreichen Befestigungsmöglichkeiten für die verschiedensten Wechselaufbauten ausgerüstet. Dank seines Eigengewichts von über 17 t ermöglicht er die europaweit höchste Nutzlast seiner Klasse. Das Baukastenprinzip der Wechselaufbauten lässt sich in idealer Weise sowohl dem konkreten Verwendungszweck als auch saisonalen Schwankungen beim Beförderungsgut anpassen. Die vorgesehenen Aufbauten reichen von offenen und gedeckten Behältern bis zu Flachwagen- und Automobiltransportaufbauten. Sie lassen sich jederzeit für zusätzliche Standard- und Spezialgüter erweitern.

Für alle Wagen: 🚂 # 56061



**EXKLUSIVMODELL -
ist nur in der Schweiz erhältlich!**



95330 Tragwagen Sgnss „Wascosa“ SBB Ep. VI, mit 3x20' Containern „Cargo Domino“

Abbildung entspricht Original-Modellgröße

Das Modell:

Als PIKO Expert-Modelle verkörpern die WASCOSA-Tragwagen in beiden Varianten, sowohl als Containertragwagen als auch als Holztransportwagen, klassische PIKO Qualität bis ins Detail. Die konstruktive Perfektion des Grundmodells sowie seine Form- und Farbgebung spiegeln das hochmoderne Erscheinungsbild des WASCOSA-Konzepts vorbildgetreu wider. Anstelle der Container lässt sich der Tragwagen mit verschiedenen Aufsätzen nachrüsten. Mit diesem Wagen beweist PIKO seine unmittelbare Verbundenheit mit den modernsten, kreativsten Entwicklungen der großen Bahn.



DRUCKGASKESSELWAGEN 120 m³

Für den Transport von Flüssiggasen sind diese Fahrzeuge mit Kesseln, die ein Volumen von 120 m³ haben, ausgestattet und damit die größten europäischen Druckgaskesselwagen. Das Design und die Ausführung entsprechen den Vorschriften der europäischen Bahnverwaltungen und sind mit einem etwa 30 cm hohen, orangen Längsstreifen gekennzeichnet, der den Kessel auf halber Höhe umschließt. Die Wagen sind für den Betrieb mit Bruttogewichten von 90,0 t ausgelegt.

Das Eigengewicht eines 120 m³ Wagens beträgt 35,2 t. Die Kessel der Wagen sind vollständig geschweißt und zusätzlich mit Innenringen versteift. Zur Vermeidung einer Überhitzung ist ein Sonnenschutz auf dem oberen Kesselteil angebaut. Der Kessel ist mit Armaturen, die von beiden Seiten des Kessels bedient werden können, für die Bodenfüllung und Entladung ausgestattet. Die Wagen werden ausschließlich von privaten Vermietungsgesellschaften eingesetzt.

Für alle Wagen: 🚂 # 56061



 58954 Druckgaskesselwagen Zags SIT FS Ep. V 56,99 €*



 58960 Druckgaskesselwagen Zags ČD Ep. VI, ohne Sonnendach 59,99 €*



 58973 Druckgaskesselwagen Zags Nacco NL Ep. VI, mit Sonnendach 56,99 €*



 58974 Druckgaskesselwagen Zags Trasfeimer FS Ep. VI, mit Sonnendach 56,99 €*

DRUCKGASKESSELWAGEN 62 m³

Für alle Wagen: # 56060



 97095 Druckgaskesselwagen SNCB Ep. III

EXKLUSIVMODELL -
ist nur in Belgien erhältlich!



NEU
2021

58986 Druckgaskesselwagen Uahk0768 DR Ep. IV

30,99 €*

NEU
2021



 58987 Druckgaskesselwagen pibi Gas FS Ep. III

33,99 €*

NEU
2021



 58988 Druckgaskesselwagen Butan Gas FS Ep. III

33,99 €*

Ab 1998 beschafft die DB Cargo angesichts des steigenden Kaliverkehrs bis zum Jahr 2012 3000 neue vierachsige Schwenkdachwagen bei Waggonbau Niesky. Diese Wagen sind für den Transport von nässeempfindlichen Schüttgütern, insbesondere korrosiv wirkenden Salzen in granulierter Form geeignet. Aus diesem Grund sind die besonders gefährdeten Bauteile und Berührungsstellen aus korrosionsfestem Stahl gefertigt. Die vier mittig angeordneten Entladeschieber werden paarweise über je ein Handrad betätigt und das Dach ist für eine optimale Befüllung möglichst groß ausgeführt. Der Wagenkasten hat eine glatte Oberfläche erhalten, um eine äußerliche Reinigung zu erleichtern. Alle Wagen sind bei der DB Cargo im Einsatz und befördern Kalisalz teilweise bis Belgien und Holland.

Für alle Wagen:

56061



54630 Mittelselbstentladewagen Tanoos896 DB AG Ep. V

44,99 €*



54631 Mittelselbstentladewagen Tanoos „Nacco“ DB AG Ep. V

44,99 €*

SELBSTENTLADEWAGEN

Im Bundesbahn-Ausbesserungswerk Kaiserslautern begann 1959 der Bau von 3.551 Selbstentladewagen mit zweiachsigem Fahrgestell. Mit diesen Wagen, die trichterförmige Aufbauten und zur Mitte verlegte Auslaufrutschen hatten, sollten nässeunempfindliche Schüttgüter, wie Kohle oder Kies, transportiert werden. Als abzusehen war, dass die gebaute Stückzahl nicht ausreichen würde, bestellte die Bundesbahn bei verschiedenen Waggonbauabriken weitere 2.950 Fahrzeuge, die als Otmm 64 eingereicht wurden, sich aber vom Otmm 61 baulich nicht sehr unterschieden.

Parallel zu den Otmm 61/64 entstanden insgesamt 1.882 Wagen der Gattung Ktmm 65 mit gleichem Aufbau, die jedoch mit schützenden Dächern versehen wurden. Sie sollten dem Transport von nässeempfindlichen Gütern wie Getreide dienen. Die offenen Wagen wurden ab 1968 in Ed 087/089, ab 1980 in Fc 087/089 umgezeichnet. Zwischen 1983 und 1986 kaufte die DR 1.850 Wagen der DB und reihte sie als Fc(6342) ein. 1994 gelangten diese Wagen wieder zurück zur DB AG.



54641 Selbstentladewagen Fc087 DB Ep. IV

39,99 €*



54643 Selbstentladewagen Fc087 DB Ep. V

39,99 €*

Für alle Wagen:

↔ # 56060



58377 3er Set Selbstentladewagen Fc PRESS Ep. VI

119,99 €*

ZWEISEITENKIPPER



Detail

Für alle Wagen: ⚙ # 56061



58344 Set aus drei Zweiseitenkipper Fakks127 DB AG Ep. V, realistisch grau gealtert

149,99 €*

Lim



54601 Zweiseitenkipper Fakks127 DR Ep. IV

49,99 €*

398 153



54604 Zweiseitenkipper Fakks127 DB AG Ep. V

49,99 €*

398 153

Abbildung entspricht Original-Modellgröße

KOHLESELBSTENTLADEWAGEN

Von 1896 bis 1908 beschaffte die Preußische Staatsbahn insgesamt 145 Selbstentladewagen nach der Zeichnung Ce 91. Die Konstruktion des Außenträgers machte eine außergewöhnliche Konstruktion der Achslager notwendig, die eine Einheit mit dem Längsträger bilden musste. Auch die Blattfederanordnung war nicht wie üblich oberhalb des Achslagers, sondern unterhalb angebracht.

Über ein Gestänge konnten die Entladeklappen betätigt werden und über Rutschen war die Entladung durch Schwerkraft möglich. Bei der DRG wurden die Wagen als Otm Mainz bezeichnet und bei der DB als Ot 03. Bis 1964 waren die Fahrzeuge hier noch im Einsatz. Auch bei der DR verblieben viele Wagen. Hier lautete die Bezeichnung Ot 45. Der letzte Wagen wurde bei der DR 1966 ausgemustert.

Für alle Wagen:  # 56061



54620 Kohleselbstentladewagen Ot03 DB Ep. III

39,99 €*

Abbildung entspricht Original-Modellgröße



54625 Kohleselbstentladewagen Ot03 DB Ep. III, mit Bremserhaus

39,99 €*

Abbildung entspricht Original-Modellgröße

SATTELBODEN-SELBSTENTLADEWAGEN

Ab 1953 beschaffte die DR für den Transport von Kalk und Gips, Rohstoffe, die von der chemischen Industrie der DDR in großen Mengen benötigt wurden, sogenannte Sattelboden-Selbstentladewagen der Gattung KKt22 vom VEB Waggonbau Niesky. Die Beladung dieser Wagen erfolgte über vier Klappen am Dachfirst, welche von Hand zu öffnen waren.

Entladen wurde diese Wagen vom Bremserstand aus über ein großes Handrad, welches zwei Schieber im unteren trichterförmigen Behälterboden öffnete. Eingesetzt wurden diese Wagen vorwiegend in Zugverbänden, wobei die Fahrzeuge aufgrund +der transportierten Rohstoffe oftmals mehr weiß als braun waren. Bis 1994 wurden alle Wagen ausgemustert.

Für alle Wagen:  # 56060



54320 Sattelboden-Selbstentladewagen
KKt22 DR Ep. III

49,99 €*



54322 Sattelboden-Selbstentladewagen
Tad5830 DR Ep. IV

49,99 €*

Abbildung entspricht
Original-Modellgröße

SCHÜTTGUTWAGEN

PIKO

Ab 1994 beschaffte die DB AG zum Modernisieren des Wagenparks 1.000 neue Schüttgutwagen Facns133 zum Transport feuchtigkeitsunempfindlicher Schüttgüter. Die Länge des Wagens beträgt 16.000 mm über Puffer und das Eigengewicht liegt bei 22t. Der Aufbau ist, um Durchrostungen zu vermeiden, komplett aus Nirostastahl gefertigt und hat ein Ladevolumen von 55 m³. Die Schwerkraftentladung erfolgt beidseitig dosierbar über Auslauftrichter.

Für alle Wagen:  # 56061

Für alle Wagen gilt:



54341 Schüttgutwagen Facns133 DB AG Ep. V

54,99 €*
inkl. MwSt.



Detail



54343 Schüttgutwagen Facns133 DB AG Ep. VI

54,99 €*
inkl. MwSt.

Abbildung entspricht
Original-Modellgröße

Das Vorbild:

Vor der Entwicklung der modernen Silowagen mussten feinkörnige Güter in Säcke verpackt oder in den typischen Klappdeckelwagen befördert werden. Um die Be- und Entladung per Hand effektiver zu gestalten, wurden spezielle Silowagen für Druckluftentleerung geschaffen. Der Feldbinder Uacns 82.4-4/1 zum Transport von Staub- und Schüttgütern stellt eine moderne Variante eines Silowagens dar und besitzt zur Beschleunigung der Entladezeiten ein pneumatisches Auflockerungssystem. Er besitzt ein Fassungsvermögen von 82.000 Liter und eine Länge von 16.240 mm. Das Eigengewicht des Wagens beträgt ca. 18,80 t, die Radsatzlast 22,50 t. Bisher stehen beim Vorbild über 615 Exemplare in Betrieb.



58435 Silowagen Uacns Feldbinder Messefahrzeug Ep. VI

55,99 €*

- feinste Lackierung und Bedruckung
- hochglänzender Kessel
- filigrane Aufstiegsleitern
- einzeln angesetzte Griffstangen und Leitungen
- scharf gravierte Drehgestelle
- ausgezeichnete Rolleigenschaften

INFO

Für alle Wagen:  # 56061NEU
2021

58437 Silowagen Uacns Alpha / WASCOSA Ep. VI

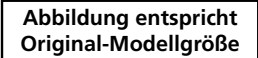
59,99 €*
Abbildung entspricht
Original-Modellgröße

Das Modell:

Das attraktive Modell des Silowagens Uacns 82.4-4/1 ist konsequent im Maßstab 1:87 umgesetzt worden und zeichnet sich durch eine präzise Wiedergabe aller relevanten Details des Vorbildes aus. Hierbei wurde auf die genaue Darstellung der hochglänzenden Kesseloberfläche größten Wert gelegt.

Weiter besitzt der Silowagen eine feinste Lackierung und Bedruckung sowie hervorragende Rolleigenschaften. Die Stufen, Leitern, Geländer und Bühnen sind in filigraner und stabiler Ausführung extra angesetzt. Die korrekte Darstellung der Rohrleitungsanordnung und sämtlicher Verschlüsse ist bei einem PIKO Expert Modell obligatorisch. Mit diesem hochdetaillierten Modell steht ein weiteres attraktives Fahrzeug von PIKO für den Einsatz in modernen Güterzügen zur Verfügung.



58430 Silowagen Uacns VTG Ep. VI

55,99 €*



58432 Silowagen Uacns Dyckerhoff Ep. VI

55,99 €*

Abbildung entspricht
Original-Modellgröße

ZEMENTSILOWAGEN

Das Vorbild:

Die Entwicklung von Staubgutwagen reicht in die 1930er-Jahre zurück, als es darum ging, Spezialwagen für den sicheren, vor allem nässegeschützten Transport feinstkörniger und staubförmiger Schüttgüter zu beschaffen. Nahezu parallel zu den Ucs 908 und 909 der Deutschen Bundesbahn bestellte auch die Deutsche Reichsbahn in der DDR Ende der 1950er-Jahre wieder zweiachsige Zementsilowagen, die für eine Druckluftentleerung durch Rohrleitungen konstruiert wurden. Die beiden Silobehälter erhielten ein Fassungsvermögen von je 12,5 m³. Zu ihrer Befüllung dienen Öffnungen am höchsten Punkt der Silos.

Die sichere Schließung nach der Befüllung garantieren Klappen mit Knebelverschlüssen. Da sie sich als langfristig nutzbare Spezialwagenbauarten ausgezeichnet bewährten, werden sie von privaten Einstellern wie KVG und VTG noch heute und zumeist in Ganzzügen eingesetzt.

Das Modell:

Das PIKO H0 Modell des DR Zementsilowagens Uce ist eine komplette Neuentwicklung, die sich konstruktiv vom Silowagen Zkz54 aus dem PIKO Sortiment unterscheidet und somit eine vorbildgerechte Nachbildung des einst massenhaft gefertigten Uce Wagens darstellt. Die geringe Länge über Puffer (LüP) kommt dem vorbildgerechten Einsatz dieses Wagens in Ganzzügen entgegen, schließt jedoch auch den Einzeleinsatz nicht aus. Das PIKO Modell weist sämtliche Einrichtungen und Armaturen auf, wie sie beim Vorbild zur Befüllung bzw. Entladung der Silowagen per Druckluft dienen.

Auch die für den sicheren, insbesondere nässegeschützten Transport unabdingbaren Knebelverschlüsse der Behälterklappen sind exakt dargestellt. Die beiden Bühnen an den Wagenenden und die filigran gestalteten Aufstiege besitzen vorbildgerechte Sicherheitsgeländer mit originalgetreuer, nur einseitiger Nachbildung der Bremseinrichtung.



54695 Zementsilowagen Uces9120 DR Ep. IV 49,99 €*



Für alle Wagen: t↔ # 56060

Für alle Wagen gilt:



54697 Zementsilowagen NACCO Ep. V 49,99 €*

- separat angesetzte Handstangen
- separat eingesetzte Rungen
- Nachbildung des Fußbodens mit Riffelblech und Auflageswellen
- Nachbildung der Bremsanlage
- feine Nachbildung der Spannbandrollen
- Nachbildung der massiven Stirnwände
- authentische Lackierung und Bedruckung

Speziell zum Transport von schwerem Stammholz, aber auch für den Transport von Röhren und Betonmasten, beschaffte die DB AG diese mit stabilen und schweren, leicht nach innen stehenden Stahlrungen versehene Spezialwagen. Massive, mit Verstärkungen versehene Stirnwände sollen das Verrutschen oder gar Durchschlagen verhindern. Die Rungen selbst werden von einer Spezialfirma hergestellt und jedes Fahrzeug ist mit 32 Stück ausgerüstet. Zusätzliche Spannrollen dienen der sicheren Befestigung der Transportgüter.

INFO

Für alle Wagen gilt:

🚂 # 56061



54339 Stammholztransportwagen Roos-t642
DB Cargo Ep. V, mit Echtholzladung

59,99 €*

Abbildung entspricht
Original-Modellgröße

Für alle Wagen:  

↔ # 56061

NEU
2021

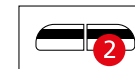

 58396 2er Set Schiebeplanenwagen Shimms SBB-Wasco Ep. VI

75,99 €*

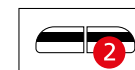

NEU
2021



 58397 2er Set Schiebeplanenwagen „MERCITALIA“ FS Ep. VI, gealtert

75,99 €*

SCHIEBEPLANENWAGEN

Für alle Wagen:  
 # 56061

**NEU
2021**



 97114 Schiebeplanenwagen Shimmns723
 SNCF Ep. V, offen

**EXKLUSIVMODELL -
ist nur in Frankreich erhältlich!**

**NEU
2021**



 58980 Schiebeplanenwagen „MERCITALIA“
 FS Ep. VI 38,99 €*

Die Seiten des Wagens sind mit
 unterschiedlichen Dekors bedruckt.



**NEU
2021**



 58981 Schiebeplanenwagen Railion NS Ep. V,
 mit Graffiti 38,99 €*

Die Seiten des Wagens sind mit
 unterschiedlichen Dekors bedruckt.



**NEU
2021**



 58982 Schiebeplanenwagen Rail Cargo Austria Ep. VI,
 mit Graffiti 38,99 €*

SCHIEBEPLANENWAGEN

Für alle Wagen:  
 # 56061

Die Seiten des Wagens sind mit unterschiedlichen Dekors bedruckt.



58965 Schiebeplanenwagen „VTG“ Ep. VI

35,99 €*



58958 Schiebeplanenwagen GATX Ep. VI, mit Schild

35,99 €*

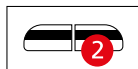

Die Seiten des Sets sind mit unterschiedlichen Dekors bedruckt.



  58379 2er Set Schiebeplanenwagen „MERCITALIA“ FS Ep. VI

75,99 €*

SCHIEBEPLANENWAGEN



54396 Schiebeplanenwagen Shimmns „LogServ“, geöffnet, DB AG Ep. V 35,99 €*
 „LogServ“, geöffnet, DB AG Ep. V



58963 Schiebeplanenwagen Mercitalia FS Ep. VI, geöffnet 38,99 €*
 Mercitalia FS Ep. VI, geöffnet



54589 Schiebeplanenwagen Shimmns Rail Cargo Austria Ep. VI 38,99 €*
 Rail Cargo Austria Ep. VI

EXKLUSIVMODELL - # 95338
 ist nur in Belgien erhältlich!

EXKLUSIVMODELL - # 95339
 ist nur in Spanien erhältlich!

EXKLUSIVMODELL - # 97098
 ist nur in Frankreich erhältlich!



95338 Schiebeplanenwagen Shimmns723, B Ep. V



95339 Schiebeplanenwagen „Rail Sider“ Ep. VI



97098 Schiebeplanenwagen SNCF Ep. V

SCHIEBEWANDWAGEN



58966 Großraumschiebewandwagen Hbbillnss SBB Ep. VI, mit Graffiti

35,99 €*



Die Seiten des Wagens sind mit unterschiedlichen Dekors bedruckt.

NEU
2021



58985 Großraumschiebewandwagen Hbbillnss SBB Ep. VI, mit Graffiti
56060

35,99 €*



Die Seiten des Wagens sind mit unterschiedlichen Dekors bedruckt.

SCHIEBEWANDWAGEN

Um den Anforderungen im internationalen Verkehr zu entsprechen, wurden parallel zu den Hbills311 die Hbills310 gebaut. Allerdings wurden diese Wagen nach der Bezugslinie G1 der EBO gestaltet, um so universeller einsetzbar zu sein. Deshalb sind diese Wagen auch häufig im benachbarten Ausland zu sehen.

Für alle Wagen:

↔ # 56060



☒ 54501 Großraumschiebewandwagen
Hbills311 DB AG Ep. V

35,99 €*
358 198



Detail



 54417 2er Einheit Schiebewandwagen Hillmrrs MAV Ep. V; ↔ # 56061

76,99 €*
358



Anfang der neunziger Jahre wurden im Auftrag der Waggonvermietgesellschaft KVG die ersten Tankwagen mit einem sogenannten "Knickkessel" gebaut. Die Konstruktion der Kessel erfolgte so, dass sich die beiden Kesselhälften zur Mitte hin um jeweils 3° neigen. Deshalb fließt der Kesselinhalt, in der Hauptsache Mineralölprodukte, ohne weitere Hilfsmittel so gut wie restlos ab.

Für alle Wagen:

↔ # 56061



NEU
2021



58983 Knickkesselwagen „Pannonia-Ethanol“ SBB Ep. VI 54,99 €*

- separat angesteckte Bremserbühne
- separat angesetzter Laufsteg
- separat angesetzte Einstellertafeln
- separat angesetztes Bremsgestänge
- feine Nachbildung der Drehgestelle Y25
- Nachbildung des 3° Knickes am Kessels
- Nachbildung der Entleerungseinrichtung

INFO

NEU
2021



58228 2er Set Knickkesselwagen „OEVA“ ÖBB Ep. V 109,99 €*

MODERNE KNICKKESSELWAGEN

Da die in Stahlleichtbauweise gefertigten Fahrzeuge für höhere Geschwindigkeiten geeignet sind, wurden sie bald auch von anderen Unternehmen in ganz Europa beschafft. Zu finden sind diese Waggons als P (=Privat)-Wagen im Bestand aller europäischer Bahngesellschaften.



54189 Knickkesselwagen „Aral“ DB AG Ep. V

49,99 €*



54191 Knickkesselwagen „ESSO“ DB AG Ep. V

49,99 €*



NEU
2021

 58984 Knickkesselwagen „ESSO“ FS Ep. V

54,99 €*

Abbildung entspricht Original-Modellgröße

MODERNE KNICKKESSELWAGEN

Für alle Wagen: 🚪 # 56061



54194 Knickkesselwagen „KVG“ DB AG Ep. V

49,99 €*



54196 Knickkesselwagen „Wascosa“ DB AG Ep. V

49,99 €*



 54759 Knickkesselwagen „RYKO“ Ep. VI

54,99 €*



54909 Knickkesselwagen „GATX“ DB AG Ep. V
(mit neuer Betriebsnummer)

49,99 €*



54912 Knickkesselwagen „Wascosa OMV“
DB AG Ep. VI

49,99 €*



54919 Knickkesselwagen „siess“ DB AG Ep. V

49,99 €*

MODERNE KNICKKESSELWAGEN

Für alle Wagen gilt:



58962 Knickkesselwagen Wascosa Ep. VI

49,99 €*



 58968 Knickkesselwagen „Caib Benelux“ NS Ep. V

54,99 €*



58969 Knickkesselwagen ORV Ep. VI

49,99 €*



 58970 Knickkesselwagen „F-Ersa ERMEWA Chemoil“ Ep. VI

54,99 €*



 58343 3er Set Knickkesselwagen „ESSO / Millet“ B Ep. V

 **EXKLUSIVMODELL - ist nur in Belgien erhältlich!**



Seit 2017 betreibt FlixBus mit seinen auffälligen Fahrzeugen deutschlandweit Fernverkehr.
> siehe Seite 320

Für aktive Modellbahner gibt es das PIKO Hobby-Sortiment.

- > Robuste Technik
- > Einfach zu bedienen
- > Realitätsnahe und detailgetreue Modelle
- > „Taschengeld-Preis“

Die Baureihe 101 ist besonders häufig als Werbelok, abweichend von ihrem verkehrsroten Farbleid, anzutreffen, wie hier im Design einer Krankenkasse.
 > siehe Seite 318



Spezialgebiet der 2005 gegründeten BBL Logistik GmbH ist der Bauzugverkehr. Gerne wird hierbei die Baureihe 225 eingesetzt.
 > siehe Seite 325



PIKO Sound-Modul für BR 101:
 # 56193 PIKO Sound-Modul + Lautsprecher (siehe Seite 418)
 Das PIKO Sound-Modul muss direkt an den PIKO SmartDecoder 4.1 # 56403 angeschlossen werden.

passendes Zubehör:

Für alle Loks BR 101 gilt:



Für alle AC-BR 101 gilt zusätzlich:



Die Elektrolokomotiven der Baureihe 101 der Deutschen Bahn AG sind vierachsige Hochleistungslokomotiven mit Drehstromantriebstechnik. Sie wurden ab 1996 als Ersatz für die dreißig Jahre alten Lokomotiven der Baureihe 103 beschafft. Die Firma Adtranz bekam den Auftrag zum Bau von 145 Serienlokomotiven und lieferte bis 1999 die Lokomotiven an die DB AG. Seit einigen Jahren hat die Baureihe 101 die Loks der Baureihe 103 als „Flagschiff“ der Deutschen Bahn AG abgelöst und sich im alltäglichen Betriebseinsatz, vornehmlich im IC und EC Dienst, bewährt.

Beim Modell wurden Drehgestelle, Rahmen und die Dachpartie mit den seitlichen Lüftergittern vorbildgerecht nachgebildet. Feine Gravuren, wie Handstangen, Türgriffe, Führerstandseinrichtungen und die separat eingesetzten Fenster mit Scheibenwischer-nachbildung machen das Modell besonders attraktiv. Der Antrieb erfolgt mittels eines starken Motors über Kardanwellen zu den Getrieben, welche alle vier Radsätze antreiben. Das Modell besitzt eine in Fahrtrichtung wechselnde Beleuchtung.



59458 Elektrolok BR 101 BKK DB AG Ep. VI

99,99 €*

59258 Elektrolok BR 101 BKK DB AG Ep. VI, inkl. mfx-fähigem Decoder

139,99 €*

Abbildung entspricht Original-Modellgröße

ELEKTROLOK BR 146 / BR 185



57835 Elektrolok BR 185 Metronom Ep. VI 132,99 €*



57836 Elektrolok BR 185 Kassel Huskies Ep. VI 132,99 €*

Diese Hobby-Loks verfügen über keine Kurzkupplungskinematik. Deshalb ist es nicht möglich, diese Loks mit Kurzkupplungen auszurüsten.



57938 Elektrolok BR 146 017 „VVO“ DB AG Ep. VI 92,99 €*
 57838 Elektrolok BR 146 017 „VVO“ DB AG Ep. VI 132,99 €*

Für alle BR 185 gilt:

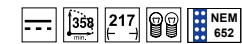

Für alle AC-BR 185 gilt zusätzlich:



57939 Elektrolok BR 185 DB AG Ep. VI 92,99 €*
 57839 Elektrolok BR 185 DB AG Ep. VI, mit lastger. Decoder 132,99 €*

Abbildung entspricht Original-Modellgröße



57924 Elektrolok Taurus „Flixtrain“ Ep. VI 64,99 €*
 57824  Elektrolok Taurus „Flixtrain“ Ep. VI, inkl. mfx-fähigem Decoder 104,99 €*



Passende Personenwagen: # 58678 (siehe Seite 342)



Passende Personenwagen:
 # 58810 & # 58811 (siehe Seite 337)









  57925 Elektrolok Rh 1116 CAT ÖBB Ep. VI 69,99 €*
  57825  Elektrolok Rh 1116 CAT ÖBB Ep. VI, inkl. mfx-fähigem Decoder 114,99 €*

Abbildung entspricht
 Original-Modellgröße

ELEKTROLOK TAURUS

PIKO



 57818  E-Lok Taurus 1016 CSKD / Intrans Ep. VI 89,99 €*



57916 Elektrolok Taurus DB AG Ep. VI 64,99 €*
57816  Elektrolok Taurus DB AG Ep. VI 84,99 €*



Diese Hobby-Loks verfügen über keine Kurzkupplungskinematik. Deshalb ist es nicht möglich, diese Loks mit Kurzkupplungen auszurüsten.

Für alle Tauri gilt:



Für alle AC-Tauri gilt zusätzlich:





 57919 Elektrolok Taurus ÖBB Ep. V 69,99 €*
 57819  Elektrolok Taurus ÖBB Ep. V 89,99 €*

Abbildung entspricht Original-Modellgröße

Diese Hobby-Loks verfügen über keine Kurzkupplungskinematik. Deshalb ist es nicht möglich, diese Loks mit Kurzkupplungen auszurüsten.



57862 Elektrolok BR 189 Bayernhafen Ep. VI 119,99 €*

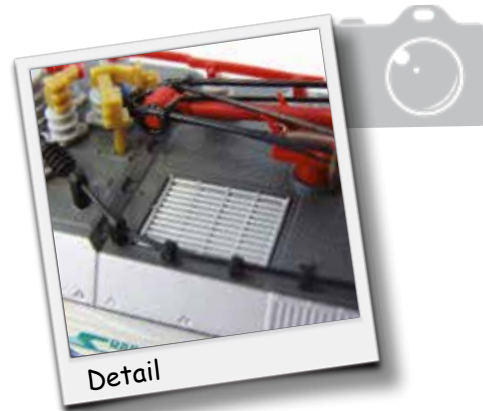

Für alle BR 189 gilt:

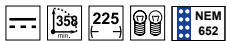

Für alle AC-BR 189 gilt zusätzlich:

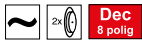

57965 Elektrolok BR 189 MRCE Alpazähler Ep. VI



57268 Elektrolok BR 189 „Lokomotion Cream“ Ep. VI 119,99 €*



57954 Elektrolok BR 189 Veolia Ep. VI 109,99 €*

Übersicht ausgewählter privater Bahngesellschaften und deren Abkürzung

ACTS	Afzet-Container-Transport-Service NL
ADRIA	slowenisches Gütertransportunternehmen
Agilis	Verkehrsgesellschaft Regensburg
ALEX	Zuggattung der Vogtlandbahn
Alpha Trains	Leasinggesellschaft für Schienenfahrzeuge
ARRIVA	europäisches Eisenbahnunternehmen
BEHALA	Berliner Hafen- und Lagerhausgesellschaft mbH
BLS	Bern Lötschberg Simplon Bahn
Captrain	privates Eisenbahnunternehmen Berlin
Cargolink	norwegisches Transportunternehmen
Cargoserv	österreichisches Gütertransportunternehmen
CFL Cargo	luxemburgisches, internationales Unternehmen
CTHS	Container Terminal Halle Saale GmbH
Crossrail	Schweizer Eisenbahnverkehrsunternehmen
EH	Eisenbahn und Häfen GmbH
ERS Railways	privates Eisenbahnunternehmen
evb	Eisenbahn- und Verkehrsbetriebe Elbe-Weser
FRET	Güterzugsparte der SNCF
FYRA	Marke der NS und KLM
GATX	Güterwagen- Vermietgesellschaft
GKB	Graz Köflacher Bahn
green cargo	schwedisches Eisenbahnunternehmen
Group Train	Personenzugsparte der SNCB
HECTORRAIL	schwedisches Eisenbahnunternehmen

HGK	Hafen- und Güterverkehr Köln AG
HLG	Holz-Logistik & Güterbahn
HUSA	Husa Transportation Deutschland Duisburg
HVLE	Havelländische Eisenbahn AG
IGE	Interessengemeinschaft Eisenbahn
INFRALEUNA	Eisenbahntransportsparte der INFRALEUNA
IntEgro	Eisenbahnverkehrsunternehmen Reichenbach
InterConnex	Ostseeland Verkehrs GmbH
ITL	Import Transport Logistik
KSW	Kreisbahn Siegen-Wittgenstein
LanXess	Kölner Chemie Konzern
LDS	Eutiner Eisenbahnunternehmen
LOCON	Eisenbahnverkehrsunt. Berlin/Brandenburg
Lokomotion	privates Eisenbahnunternehmen München
LTE	Logistik- und Transport GmbH
MEG	Mitteldeutsche Eisenbahn GmbH
Metrans	tschechisches Eisenbahnunternehmen
Metronom	Norddeutsche Eisenbahngesellschaft Uelzen
MGW	Service Instandhaltung v. Schienenfahrzeugen
MKB	Mindener Kreisbahn
MRCE	Mitsui Rail Capital Europe B.V.
MWB	Mittelweserbahn
NIAG	Niederrheinische Verkehrsbetriebe AG
NAH SH	Nahverkehrsverbund Schleswig-Holstein

NOB	Nord-Ostsee-Bahn GmbH
NWB	NordWestBahn
ODEG	Ostdeutsche Eisenbahn GmbH
OHE	Osthannoversche Eisenbahn AG
On Rail	private Wagon-Vermietgesellschaft Mettmann
ORV	private Wagon-Vermietgesellschaft Moers
P Logistic	belgisches Eisenbahnunternehmen
PCT Altmann	Deutsches Eisenbahntransportunternehmen
PEG	Prignitzer Eisenbahn GmbH
Press	Pressnitztalbahn Jöhstadt
RAG	Ruhrkohle AG
RAILPOOL	Lokomotiv-Leasing Unternehmen München
regental cargo	Güterverkehrssparte der Regentalbahn
RTS	Rail Transport Service
Rurtalbahn	Dürener Eisenbahnverkehrsunternehmen
Schweerbau	Tief- und Gleisbauunternehmen
STLB	Steiermärkische Landesbahnen
Strukton	privates niederländisches Eisenbahnunternehmen
Uwe Adam	Eisenacher Eisenbahnverkehrsunternehmen
Veolia	Nahverkehrsanbieter
VPS	Verkehrsbetriebe Peine-Salzgitter
WASCOSA	Schweizer Vermieter von Eisenbahnwagen
WLB	Wiener Lokalbahnen AG
WLE	Westfälische Landes-Eisenbahn

TRIEBZUG HONDEKOP

Das Modell des Hondekops zeichnet sich durch eine exakte Nachbildung der charakteristischen Kopfform und durch eine lupenreine Bedruckung bei exakter Farbgebung aus. Nachbildung der unterschiedlichen Drehgestellblenden, feine Gravuren und separat eingesetzte Fenster runden das Gesamtbild ab. Das Modell wird über einen starken Motor angetrieben, welcher von der Inneneinrichtung abgedeckt wird. Dieser treibt über eine Kardanwelle ein Drehgestell an. Die Fahrtlichter wechseln mit der Fahrtrichtung von gelb nach rot. Das Modell besitzt eine NEM-Schnittstelle und eine stromführende Kurzkupplung zwischen den beiden Wagen.



Für alle Hondekop gilt:

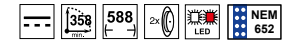

Für alle AC-Hondekop

gilt zusätzlich: Dec 8 polig



 57521 Elektrotriebwagen „Hondekop“ NS Ep. III

149,99 €*



 57370  Elektrotriebwagen „Hondekop Benelux NMBS 220901“ Ep. III

169,99 €*



DIESELLOK BR 218



57901 Diesellok BR 218 DB AG Ep. V 66,99 €*
 57801 Diesellok BR 218 DB AG Ep. V 106,99 €*



57902 Diesellok BR 218 DB Netz Ep. VI 66,99 €*
 57802 Diesellok BR 218 DB Netz Ep. VI 106,99 €*

Diese Hobby-Loks verfügen über keine Kurzkupplungskinematik. Deshalb ist es nicht möglich, diese Loks mit Kurzkupplungen auszurüsten.



57903 Diesellok BR 218 DB Ep. IV 66,99 €*
 57803 Diesellok BR 218 DB Ep. IV, inkl. mfx-fähigem Decoder 106,99 €*



57904 Diesellok BR 225 BBL Ep. VI 66,99 €*
 57804 Diesellok BR 225 BBL Ep. VI, inkl. mfx-fähigem Decoder 106,99 €*

Für alle BR 218 gilt:

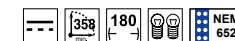

Für alle AC-BR 218 gilt zusätzlich:

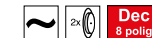

NEU
2021



57905 Diesellok BR 218 Press Ep. VI 66,99 €*
 57805 Diesellok BR 218 Press Ep. VI, inkl. mfx-fähigem Decoder 104,99 €*

NEU
2021



57906 Diesellok BR 218 DB Ep. IV 66,99 €*
 57806 Diesellok BR 218 DB Ep. IV, inkl. mfx-fähigem Decoder 106,99 €*



57331  Diesellok TRAXX P160 DE der Landesnahverkehrsgesellschaft Niedersachsen Ep. V

112,99 €*



 57539 Diesellok 285 „HSL“ Ep. VI

89,99 €*

Abbildung entspricht Original-Modellgröße

Diese Hobby-Loks verfügen über keine Kurzkupplungskinematik. Deshalb ist es nicht möglich, diese Loks mit Kurzkupplungen auszurüsten.



57340 ☒ Diesellok 285 „Captrain“ Ep. VI

112,99 €*

PIKO Sound-Modul für TRAXX:
56191 PIKO Sound-Modul + Lautsprecher (siehe Seite 418)

Das PIKO Sound-Modul muss direkt an den PIKO SmartDecoder 4.1 # 56403 angeschlossen werden.

passendes Zubehör:

Für alle TRAXX gilt:

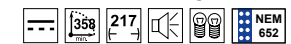

Für alle AC-TRAXX gilt zusätzlich:



57342 ☒ Diesellok BR 285 „Press“ Ep. VI

112,99 €*

Abbildung entspricht Original-Modellgröße

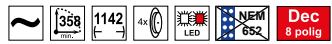

57305 ICE 3 DB AG Ep. V

239,99 €*

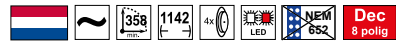

57306 ICE 3 NS Ep. V (ohne Abbildung)

259,99 €*

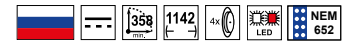

96724 4-tlg. Triebzug Velaro „Sapsan“ RZD Ep. V

224,99 €*

passendes Zubehör für
96724 & # 96720:

56456 PIKO SmartDecoder 4.1 Sound
mit Lautsprecher (siehe Seite 37)

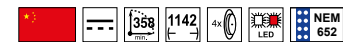

96720 4-tlg. Triebzug Velaro „CRH“ China Ep. VI

224,99 €*

DIESELLOK HERKULES

PIKO



- 57992 Diesellok Herkules ER20 SETG Ep. VI 99,99 €*
- 57892 Diesellok Herkules ER20 SETG Ep. VI, inkl. mfx-fähigem Decoder 139,99 €*

Diese Hobby-Loks verfügen über keine Kurzkupplungskinematik. Deshalb ist es nicht möglich, diese Loks mit Kurzkupplungen auszurüsten.

Für alle Herkules gilt:



Für alle AC-Herkules gilt zusätzlich:



**NEU
2021**

- 57994 Diesellok Herkules ER20 EVB Ep. VI 92,99 €*
- 57894 Diesellok Herkules ER20 EVB Ep. VI, inkl. mfx-fähigem Decoder 132,99 €*

Quelle: Eisenbahnen und Verkehrsbetriebe Elbe-Weser GmbH (evb)



 57580 Diesellok Herkules Rh2016 ÖBB Ep. V

96,99 €*



Passender Wagen: # 58673 (siehe Seite 343)



 57888  Diesellok Herkules „Metrans“ Ep. VI

119,99 €*



57890  Diesellok Herkules MRB Ep. VI, mit lastger. Decoder

109,99 €*

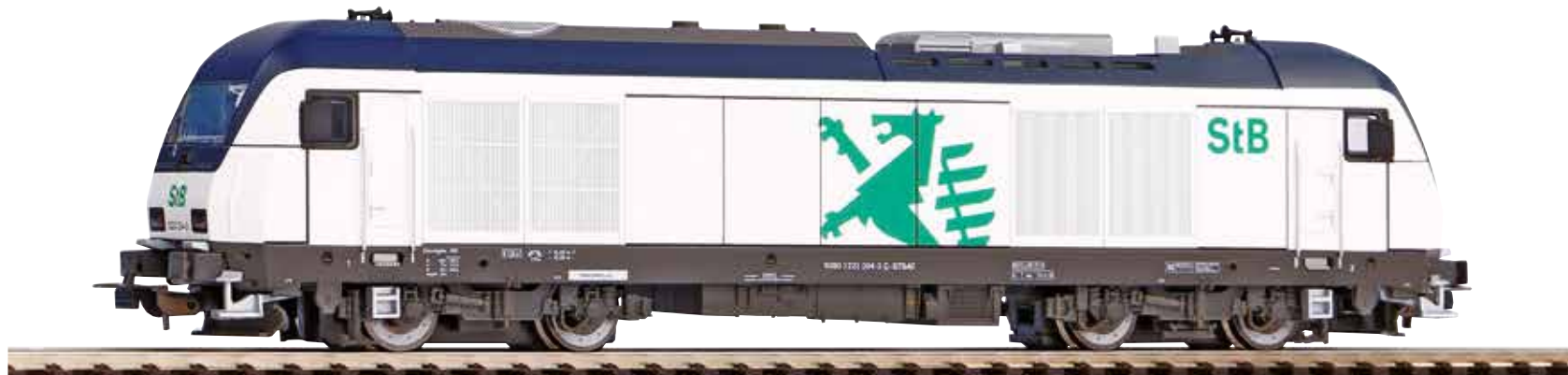

57991 Diesellok Herkules ER20 STB Ep. VI

99,99 €*

57891  Diesellok Herkules ER20 STB Ep. VI, inkl. mfx-fähigem Decoder

139,99 €*

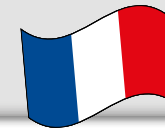

96211 Diesellok SNCF BB 66086 Ep. IV

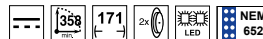

**EXKLUSIVMODELL -
ist nur in Frankreich erhältlich!**

Diese Hobby-Loks verfügen über keine Kurzkupplungskinematik. Deshalb ist es nicht möglich, diese Loks mit Kurzkupplungen auszurüsten.

Die BB 66000 wurden als 040 DG Ende der 1950er Jahre von der SNCF in Dienst gestellt. Sie dienten als Ersatz für einige Dampflokomotiven. Ausgestattet mit OGM Motoren erreichten die Loks eine Höchstgeschwindigkeit von 105 km/h und wurden sowohl im Eilzugdienst als auch im Güterzugdienst eingesetzt. Ab Mitte der 1960er Jahre waren die BB 66000 fast ausschließlich im Rangier- und Güterzugdienst tätig. Heute fahren die meisten Loks nur noch bei Privatbahnen und im Werksverkehr.

Das Modell gibt die zweite Bauserie mit den Betriebsnummern 66041 bis 66118 wieder. Beim Modell wurden die Proportionen des Vorbilds sehr gut nachgebildet. Feine Gravuren an den Drehgestellen zeigen jedes Detail. Das Gehäuse mit den Lüftergittern, Handstangen, Geländern und Klappen ist vorbildgerecht nachgebildet. Ein starker Motor treibt über zwei Kardanwellen alle vier Radsätze an.

Zwischen 1969 und 1975 wurden insgesamt 232 Dieselloks der Reihe BB 67 400 an die SNCF geliefert. Diese Loks stellen die letzte Variante der sehr erfolgreichen Baureihe BB 67 000 bei der SNCF dar. Ihr Einsatzgebiet erstreckt sich besonders auf die Traktion schneller Güter- und Personenzüge im In- und Ausland. Beim Modell wurden die Proportionen des Vorbildes sehr gut nachgebildet. Scharfe Gravuren an den Drehgestellen zeigen jedes Detail wie Achslagerdeckel, Stoßdämpfer und Feder-elemente. Das Gehäuse mit den Lüftergittern, Klappen und Handstangen wurde nach Vorbildunterlagen gestaltet und mit aufwendigen Gravuren versehen. Der Antrieb erfolgt mittels eines starken Motors über die Kardanwellen zu den beiden Getrieben, welche alle 4 Radsätze antreiben. Ausgerüstet mit einer digitalen Schnittstelle kann das Modell jederzeit und auf einfache Weise auf digitalen Betrieb mittels eines Decoders umgerüstet werden. Der Lichtwechsel erfolgt mit der Fahrtrichtung. Bedruckung und Lackierung entsprechen dem Vorbild bei der SNCF.

**NEU
2021**



96148 Diesellok BB 67611 SNCF Ep. IV

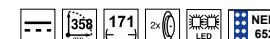

**EXKLUSIVMODELL -
ist nur in Frankreich erhältlich!**

Diese Hobby-Loks verfügen über keine Kurzkupplungskinematik. Deshalb ist es nicht möglich, diese Loks mit Kurzkupplungen auszurüsten.

PIKO Sound-Modul für G 1700BB:

56192 PIKO Sound-Modul + Lautsprecher (siehe Seite 418)
Das PIKO Sound-Modul muss direkt an den PIKO SmartDecoder 4.1 # 56403 angeschlossen werden.

passendes Zubehör:

Für alle G 1700BB gilt:



Für alle AC-G 1700BB gilt zusätzlich:



 97786 Diesellok 7784 „LINEAS“ Ep. VI
97797  Diesellok 7784 „LINEAS“ Ep. VI

EXKLUSIVMODELL - ist nur in Belgien erhältlich!



59175 Diesellok BB1700 „Vossloh“ Ep. VI
59075  Diesellok BB1700 „Vossloh“ Ep. VI, inkl. mfx-fähigem Decoder

119,99 €*
159,99 €*

Abbildung entspricht Original-Modellgröße



50500 Dampflokom

34,99 €*

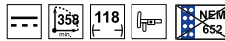

50501 Dampflokom mit Schleppender

41,99 €*

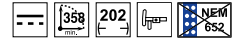

55000 Fahrregler Basic mit Netzteil 99,99 €*
enthält Fahrregler Basic (# 55008) und Steckernetzteil (# 55006)

55008 Fahrregler Basic 59,49 €*
Technische Daten:
Eingang: 18 V DC, 2 A
Ausgang: 0-16 V DC, 1,5 A
konstant 16 V DC, 0,5 A



55006 Steckernetzteil, 2,25 A 59,49 €*
Technische Daten:
Eingang: 230 V
Ausgang: 16 V / 2,25 A / 36 W



55003 Fahrregler mit Netzteil (Adapter 5,4 VA) (230 V) 59,49 €*

Technische Daten Netzteil (Adapter 5,4 VA):
Eingang: 230 V AC, 50-60 Hz
Ausgang: 12 V AC, 450 mA



Technische Daten Fahrregler:
Eingang: 12 V AC, 2 A
Ausgang: 0-12 V DC, 450 mA

- freier Einblick ins Führerhaus mit Führerstandseinrichtung
- Lokrahmen aus Zinkdruckguss
- Tendergehäuse aus Zinkdruckguss
- voll funktionsfähiges Lokgestänge
- beleuchtete 2-Lichtsignale, welche mit der Fahrtrichtung wechseln
- Platz für PIKO PIKO Sound-Modul mit Lautsprecher # 56190
- Platz für den PIKO Dampfgenerator # 56160 / # 56161

INFO

Für echten Spielbetrieb:
 # 56160 Dampfgenerator 10-16 V AC/DC Analogbetrieb
 # 56161 Dampfgenerator 16-22 V AC/DC Digitalbetrieb
 # 56162 Dampfdestillat 50 ml & Einfüllgerät
 (siehe Seite 425)

Authentische Nachbildung der Schlepptender-Dampflokomotive der Baureihe 55 (G7.1) der DB um 1951. Die Lok weist eine dem Vorbild exakt entsprechende Bedruckung und Lackierung auf, passend zur DB oder DR. Die elegante Dampflok verfügt aufgrund ihrer Zinkdruckgussteile über ein Gewicht, welches eine gute Zugleistung garantiert.



Für alle BR 55 (G7.1) gilt:



Für alle AC-BR 55 gilt zusätzlich:



 57561 Dampflok BR 413 ČSD Ep. III

139,99 €*

Abbildung entspricht Original-Modellgröße

DAMPFLOK BR 55 (G7.1)

Diese Hobby-Loks verfügen über keine Kurzkupplungskinematik. Deshalb ist es nicht möglich, diese Loks mit Kurzkupplungen auszurüsten.



57550 Schlepptenderlokomotive Baureihe 55 (G7.1) DB Ep. III

134,99 €*

PIKO Sound-Modul für G7.1:
56190 PIKO Sound-Modul + Lautsprecher (siehe Seite 418)

Das PIKO Sound-Modul muss direkt an den PIKO SmartDecoder 4.1 # 56403 angeschlossen werden.

passendes Zubehör:



57551 Schlepptenderlokomotive Baureihe 55 (G7.1) DR Ep. III

134,99 €*



57355 Schlepptenderlokomotive Rh 040 (G7.1) SNCF Ep. III

184,99 €*

Mit weißen Radreifen!



57560 Schlepptenderlokomotive FS 421 Ep. III
57360 Schlepptenderlokomotive FS 421 Ep. III

139,99 €*

184,99 €*

Mit neuer Loknummer!



95691 Schlepptenderlokomotive (G7.1) RENFE Ep. III

139,99 €*

IC DOPPELSTOCKWAGEN



Das Vorbild:

DB Fernverkehr setzt seit 2015 Intercityzüge aus Doppelstockwagen unter dem Markennamen IC2 ein, die aus je vier Doppelstock-Mittelwagen, einem Doppelstock-Steuerwagen und einer dem Farbschema angepassten BR 146.5 als Zugmaschine bestehen. Diese Züge verfügen über 469 Sitzplätze, davon 70 in der 1. Klasse. Speisewagen sind in dem Konzept nicht vorgesehen, stattdessen findet eine Bewirtung am Platz statt. Bisher wurden in zwei Losen 44 Doppelstock-IC bestellt. Die neuen Züge werden derzeit hauptsächlich auf West-Ost-Linien eingesetzt, sollen langfristig aber auch im Nordwesten Deutschlands fester Bestandteil des Fernverkehrs sein. Zukünftig sind ebenfalls IC2 Züge für die südwestdeutschen Verbindungen Karlsruhe–Stuttgart–Nürnberg sowie Stuttgart–Zürich eingeplant und sollen dort ab Fahrplanwechsel Dezember 2017 zum Einsatz kommen. In den nächsten Jahren will die DB AG im Zuge der neuen Fernverkehrsinitiative 2030 insgesamt 120 Doppelstock-Garnituren in Betrieb nehmen

passendes Zubehör:

56127 Nachrüstset mit Funktionsdecoder (Lichtwechsel)

Für den Umbau eines Gleichstromsteuerwagens auf einen Wechselstromsteuerwagen und für Innenbeleuchtungen geeignet (siehe Seite 416)

passendes Zubehör:

56126 Multiprotokoll-Funktionsdecoder

Der Funktionsdecoder ist für Innenbeleuchtung und Lichtwechsel bei Steuerwagen geeignet. (siehe Seite 417)



Passende Zuglokomotive:
51582 / # 51583 (siehe Seite 113)



58800 IC Doppelstocksteuerwagen 2. Klasse DB AG Ep. VI
56061

66,99 €*

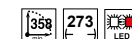

IC DOPPELSTOCKWAGEN

Das Modell:

Die Modelle der IC2 Wagen zeichnen sich durch exakte Nachbildungen von allen relevanten Details des Vorbildes und eine feine Lackierung und Bedruckung aus. Mit diesen Wagen im Längenmaßstab 1:100 kann das IC2 Konzept der Deutschen Bahn AG auf der Modellbahn stimmig nachgebildet werden. Die charakteristische Kopfform des Steuerwagens wird hierbei perfekt wiedergegeben. Die scharf gravierten Nachbildungen der Drehgestelle und separat eingesetzte Fenster unterstreichen das typische Erscheinungsbild der markanten Wagen. Die Modelle des Steuerwagens besitzen einen Lichtwechsel weiß/rot und sind für den Einbau eines Funktionsdecoders vorbereitet.



zur Modellvorstellung
auf Youtube



58801 IC Doppelstockszwagen 2. Klasse DB AG Ep. VI 47,99 €*
56061



58802 IC Doppelstockszwagen 1. Klasse DB AG Ep. VI 47,99 €*
56061



 58810 IC Doppelstocksteuerwagen CAT ÖBB Ep. VI 68,99 €*
56061

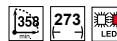

 58811 IC Doppelstockszwagen 2. Klasse CAT ÖBB Ep. VI 47,99 €*
56061



DOPPELSTOCKWAGEN



58369 3er Set Doppelstockwagen Metronom Ep. VI

164,99 €*

Für die Sitzwagen gilt:



Für den Steuerwagen gilt:



Passende Zuglokomotive:
57331 (siehe Seite 327)



58809 Doppelstockszitzwagen 2. Klasse Metronom Ep. VI,
Ergänzungswagen zum Set # 58369

47,99 €*



NEU
2021



58115 Zugset Franken-Thüringen-Express Ep. VI

399,99 €*

Für die Sitzwagen gilt:



Für die E-Loks gilt:



58215 Zugset Franken-Thüringen-Express Ep. VI

479,99 €*

Für die AC-Elektro Vectron gilt zusätzlich:



DOPPELSTOCKWAGEN

PIKO

Für alle Wagen:

↔ # 56061



 **58807 Doppelstocksteuerwagen
Koleje Mazowieckie Ep. VI**

66,99 €*

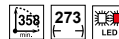

**Alle Wagen-Modelle der
Seiten 338 und 339
sind im Längenmaßstab 1:100
ausgeführt!**

56127 Nachrüstset mit Funktionsdecoder (Lichtwechsel) für Umbau eines Gleichstrom- auf einen Wechselstrom-Steuerwagen (siehe Seite 416)

56126 Multiprotokoll-Funktionsdecoder (siehe Seite 417)

passendes Zubehör:



58803 Doppelstock Sitzwagen 2. Klasse DB Regio Ep. VI 47,99 €*



Passende Zuglokomotive: # 51580 / # 51581
(siehe Seite 113)



**58804 Doppelstock Sitzwagen 1. / 2. Klasse
DB Regio Ep. VI**

47,99 €*



**58805 Doppelstock Steuerwagen 2. Klasse
DB Regio Ep. VI**

68,99 €*

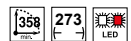

Für alle Wagen:

↔ # 56060



57630 Personenwagen
Bi DB Ep. III

19,99 €*
358 147



57631 Personenwagen
Bi 2. Klasse DR Ep. III

19,99 €*
358 147



57633 Personenwagen
B 2. Klasse DR Ep. III, rot

19,99 €*
358 147

Für alle IC-Wagen:

↔ # 56066



57690 ICE 3 Sitzwagen 1. Klasse mit Stromabnehmer
DB AG Ep. V

46,99 €*
358 279

EXKLUSIVMODELL -
ist nur in China erhältlich!



57691 ICE 3 Sitzwagen 2. Klasse DB AG Ep. V



41,99 €*
358 279





 97040 CRH Sitzwagen 2. Klasse
ohne Stromabnehmer China Ep. VI

358 279



PERSONENWAGEN

Für alle Sitzwagen gilt:   

Für alle Steuerwg. gilt:   

Für alle Wagen:  # 56061



-  57681 Doppelstocksteuerwagen DBmq776 DB AG Ep. V 56,99 €*
-  57680 Doppelstockszitzwagen DBmu748 DB AG Ep. V 46,99 €*

Der Wagen # 57681 ist für die Nachrüstung der Stirnbeleuchtung # 56138 vorbereitet (siehe Seite 422).



- 57620 Doppelstockwagen DBuz747 DB Regio Ep. VI 44,99 €*
- 57621 Doppelstocksteuerwagen, modernisiert, DBbuzf778 DB Regio Ep. VI 54,99 €*

Der Wagen # 57621 ist für die Nachrüstung der Stirnbeleuchtung # 56137 vorbereitet (siehe Seite 422).



- 57623 Doppelstocksteuerwagen DBmqee DR Ep. IV 54,99 €*
- 57622 Doppelstockwagen DBmtrue DR Ep. IV 44,99 €*

Der Wagen # 57623 ist für die Nachrüstung der Stirnbeleuchtung # 56138 vorbereitet (siehe Seite 422).



- 57685 Doppelstocksteuerwagen DBmqe DR Ep. IV 56,99 €*
- 57684 Doppelstockszitzwagen DBmue DR Ep. IV 46,99 €*

Der Wagen # 57685 ist für die Nachrüstung der Stirnbeleuchtung # 56138 vorbereitet (siehe Seite 422).

Für alle Personenwagen gilt:  # 56060



58669 Eurocitywagen 2. Klasse Bpm SBB Ep. V 34,99 €* 



58670 Personenwagen Eurofima 2. Klasse Bmz FS Ep. IV 34,99 €* 

58671 Personenwagen Eurofima 1. Klasse Amz FS Ep. IV 34,99 €* 

Passende Elektrolokomotive:
57924 / # 57824 (siehe Seite 320)



58676 Personenwagen Alex 1. / 2. Klasse Ep. VI 29,99 €* 



58678 Schnellzugwagen Flixtrain Ep. VI 29,99 €* 



58681 IC Großraumwagen 1. Klasse Amz ÖBB Ep. V 34,99 €* 



58682 IC Großraumwagen 2. Klasse Bmz ÖBB Ep. V 34,99 €* 

PERSONENWAGEN

Passende Zuglokomotive:
57890 (siehe Seite 330)



Für alle Personenwagen gilt:  



58673 Schnellzugwagen MRB Ep. VI

29,99 €*



 58674 IC Schnellzugwagen 1. Klasse ZSR Ep. VI

34,99 €*



58680 IC Personenwagen Metropolitan ČD Ep. VI

34,99 €*



58683 IC Liegewagen SBB Ep. V

34,99 €*



97101 Personenwagen 2. Klasse MAV Ep. VI

34,99 €*



97102 Personenwagen 1. Klasse MAV Ep. VI

34,99 €*



Für alle Personenwagen gilt: 🔄 # 56060

Für alle Wagen gilt:  



57605 Intercity-Großraumwagen 2. Kl. Bpmz 294.4 DB AG Ep. V 29,99 €*
 57606 Intercity-Großraumwagen 1. Kl. Avmz 111.2 DB AG Ep. V 29,99 €*
 57608 Intercity-Bordbistro ARkimbz 226.7 DB AG Ep. V 29,99 €*



57609 Intercity-Großraumwagen 2. Kl. Bpmz 291.2 DB AG Ep. V 29,99 €*
 57610 Intercity-Großraumwagen 1. Kl. Avmz 111.2 DB AG Ep. V 29,99 €*



57611 Intercity-Großraumwg. 2. Klasse Bpmz291.2 DB Ep. IV 29,99 €*



57612 Intercity-Großraumwg. 1. Klasse Avmz207 DB Ep. IV 29,99 €*



57613 Intercity-Großraumwg. 2. Klasse Bmz ÖBB Ep. V 34,99 €*
 57614 Intercity-Großraumwg. 1. Klasse Amz ÖBB Ep. V 34,99 €*



57618 Personenwagen alex 2. Klasse Ep. V 29,99 €*
 57619 Personenwagen alex 1. Klasse Ep. V 29,99 €*

PERSONENWAGEN



57647 Personenwagen Regiojet CZ-SK Ep. VI

34,99 €*





58660 Schnellzugwagen Eurofima 2. Klasse Bmz ÖBB Ep. IV

34,99 €*





58661 Schnellzugwagen Eurofima 1. Klasse Amz ÖBB Ep. IV

34,99 €*





58662 Schnellzugwagen IC 2. Klasse PKP Ep. VI

34,99 €*





58663 Schnellzugwagen IC 1. Klasse PKP Ep. VI

34,99 €*



58679 Schnellzugwagen 2. Klasse NS Ep. V

34,99 €*

Weitere Modelle von der Elektrolok der Rh 1216 finden Sie ab Seite 144



- 58131 Set E-Lok Rh 1216, zwei Personen- und ein Steuerwagen mit Lichtwechsel weiß/rot Railjet ÖBB Ep. VI**
279,99 €*
- 58132 Set E-Lok Rh 1216, zwei Personen- und ein Steuerwagen mit Lichtwechsel weiß/rot Railjet ÖBB Ep. VI**
319,99 €*



57643 Schnellzugwagen 2. Klasse Railjet Ep. VI 34,99 €*
57642 Schnellzugwagen 1. Klasse Railjet Ep. VI 34,99 €*



57644 Schnellzugwagen Buffet Railjet Ep. VI 34,99 €*



57672 Steuerwagen Railjet Business-Class ÖBB Ep. VI 59,99 €*
 - mit neuer Wagennummer -

Das Modell:

Die neukonstruierten PIKO Modelle der Railjet Steuerwagen der CD stellen eine ideale Ergänzung zu den Personenzug Start-Set # 57179 ČD Seite 45 dar.

Mit ihnen kann nun das Wendezugkonzept des Railjets in optisch harmonischer Weise nachgebildet werden. Die Modelle besitzen einen Lichtwechsel weiss/rot und sind für den Einbau eines Funktionsdecoders # 56126 vorbereitet.



56127 Nachrüstset mit Funktionsdecoder (Lichtwechsel)

Für den Umbau eines Gleichstromsteuerwagens auf einen Wechselstromsteuerwagen und für Innenbeleuchtungen geeignet

29,99 €*

Für alle Personenwagen:

↔ # 56060



 57641 Schnellzugwagen Railjet Buffet ČD Ep. VI

34,99 €*



 57649 Schnellzugwagen Railjet 2. Klasse ČD Ep. VI

34,99 €*



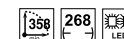

 57671 Steuerwagen Railjet ČD Ep. VI

59,99 €*





Für alle Wagen:  
 ↔ # 56061



58745 Gedeckter Güterwagen
 „Pfeffi“ DB AG Ep. VI

24,99 €*



58764 Gedeckter Güterwagen "hitschler" DB AG Ep. VI

24,99 €*



58782 Gedeckter Güterwagen „Wikana/Othello“ DB AG Ep. VI

24,99 €*



 58783 Gedeckter Güterwagen „Rivella“ SBB Ep. VI

26,99 €*

GÜTERWAGEN

**STARKE
MARKEN**



58781 Gedeckter Güterwagen „Hawesta-Fisch“ DB AG Ep. VI 24,99 €*





**NEU
2021**

 58799 Gedeckter Güterwagen „Hürlimann Traktoren“ 26,99 €*
SBB Ep. VI



**NEU
2021**

58709 Gedeckter Güterwagen „Werder Ketchup“ DB AG Ep. VI 24,99 €*

Für alle Wagen:  
 # 56060



57750 Hochbordwagen Eas
 „Railion“ DB AG Ep. V

19,99 €* 



58725 Hochbordwagen Eas-x PKP Ep. IV

19,99 €* 

NEU
2021



 58706 Hochbordwagen CD Cargo Ep. VI 19,99 €* 



57782 Hochbordwagen OOr47 DR Ep. III 19,99 €* 



 58778 Offener Güterwagen Eaos
 PKP Cargo Ep. VI 19,99 €* 

NEU
2021



 58707 Hochbordwagen NS Ep. V 19,99 €* 

NEU
2021



 58708 Hochbordwagen ÖBB Ep. V 19,99 €* 

OFFENE & GEDECKTE GÜTERWAGEN

Für alle Wagen:

↔ # 56060



57702 Offener Güterwagen
Omp50 DB Ep. III

13,49 €*  





58742 Offener Güterwagen
Omu DR Ep. III

13,49 €*  





 58760 Offener Güterwagen
Wddo PKP Ep. IV

17,99 €*  





 58784 Gedeckter Güterwagen
PKP Cargo Ep. V

26,99 €*  





 58772 Offener Güterwagen
EUROP GTOW NS Ep. III

17,99 €*  

Ausverkauft



58797 Hochbordwagen Halloween

20,00 €*  



NEU
2021

Für alle Wagen:

↔ # 56060



57704 Güterzugbegleitwagen
Pwg14 DRG Ep. II

18,99 €*



57708 Stückgutwagen Gwhu02 DR Ep. III

18,99 €*



57721 Güterzugbegleitwagen
Pwg14 DB Ep. III

18,99 €*



 58761 Gepäckwagen Ft PKP Ep. III

19,99 €*



 58776 Güterzugbegleitwagen Ft PKP Ep. IV

19,99 €*





GÜTERWAGEN

Für alle Wagen: 🚪 # 56060





57705 Gedeckter Güterwagen
G02 DR Ep. III

18,99 €*  





57709 Gedeckter Güterwagen
G29 DB Ep. III

18,99 €*  





 58762
Gedeckter Güterwagen
Gklm PKP Ep. IV

19,99 €*  





 58763
Gedeckter Güterwagen
Kdn PKP Ep. III

19,99 €*  





 58911 Gedeckter Güterwagen
FS Ep. III

19,99 €*  





 58774 Gedeckter Güterwagen
Kdn PKP Ep. III

19,99 €*  





  58796 Gedeckter Güterwagen
SPV ČSD Ep. IV

19,99 €*  



 58705 Gedeckter Güterwagen NS Ep. III

19,99 €*  

NEU
2021

Für alle Wagen:



57703 2-achsiger Kesselwagen DB Ep. IV

19,99 €*



57713 2-achsiger Kesselwagen „MINOL“ DR Ep. IV

29,99 €*



57715 2-achsiger Kesselwagen DR Ep. III

19,99 €*



58788 2-achsiger Kesselwagen „ÖMV“ ÖBB Ep. III

19,99 €*



58789 2-achsiger Kesselwagen „Esso“ NS Ep. III

19,99 €*

NEU
2021



58703 2-achsiger Kesselwagen „Agip“ FS Ep. IV

19,99 €*



58790 2-achsiger Kesselwagen „Gulf“ NS Ep. III

19,99 €*

KESSELWAGEN

Für alle Wagen:

↔ # 56060



 58769 2-achsiger Kesselwagen
ČSD Ep. IV 19,99 €*



 58770 2-achsiger Kesselwagen
„Bon“ NS Ep. III 19,99 €*



 58777 2-achsiger Kesselwagen
„Wascosa“ FS Ep. IV 19,99 €*



57716 2-achsiger Kesselwagen
„EVA“ DB Ep. IV 19,99 €*



57719 2-achsiger Kesselwagen
„ARAL“ DB Ep. III 19,99 €*



57754 2-achsiger Kesselwagen
„MINOL“ DR Ep. IV 19,99 €*





 58791 2-achsiger Kesselwagen Zkk
„Petrochemia“ PKP Ep. V 19,99 €*



 58792 2-achsiger Kesselwagen
„Ausiliare“ FS Ep. IV 19,99 €*



  58793 2-achsiger Kesselwagen
„Spolchemie“ ČSD Ep. IV 19,99 €*

Für alle Wagen:  
🔗 # 56060

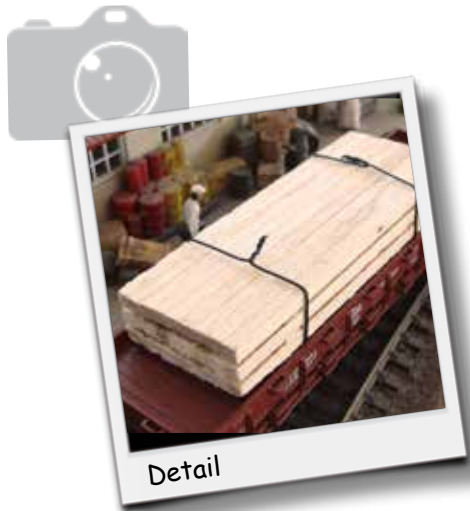

58713 Niederbordwagen Kkm3230 DR Ep. IV,
beladen mit Balkenstapel

29,99 €*



  58750 Niederbordwagen NS Ep. III

13,49 €*



57701 Niederbordwagen Roo61 DR Ep. III

13,49 €*



57717 Niederbordwagen Kkm3230 DR Ep. IV

13,49 €*

GÜTERWAGEN

Für alle Wagen:  

↔ # 56060



 58726 Niederbordwagen
U-zx PKP Ep. IV

13,49 €*



58741 Niederbordwagen Rmms33 DB Ep. III 13,49 €*



 58758 Flachwagen FS Ep. III

15,49 €*



  58759 Flachwagen Pdk31 PKP Ep. III 15,49 €*



 97068 Niederbordwagen SNCF Ep. IV

EXKLUSIVMODELL - # 97068
ist nur in Frankreich erhältlich!

Für alle Wagen:



57700 Containertragwagen Lgs579
„Hapag Lloyd“ DB Cargo Ep. V 29,99 €*



57706 Containertragwagen Lgs579
„P&O“ DB Cargo Ep. V 29,99 €*



57747 Containertragwagen Lgs579
„DEUTRANS“ DR Ep. IV 32,99 €*



 58754 Containertragwagen
NS Ep. VI 32,99 €*

NEU
2021



 57757 Containertragwagen „ONE“ NS Ep. VI 29,99 €*

CONTAINERWAGEN

Für alle Wagen:
 🔄 # 56061



🇪🇺 58785 Containertragwagen „DAL“ DB AG Ep. VI 29,99 €*



EXKLUSIVMODELLE - # 97017 & # 97055
 sind nur in Spanien erhältlich!



🇪🇸 97017 Containertragwagen OPDR RENFE Ep. V



🇪🇸 97055 Containertragwagen RENFE Ep. IV, Contenedor logo amarillo/azul



🇦🇹 57762 Containertragwagen Rail Cargo Austria ÖBB Ep. VI 29,99 €*

NEU
2021



55743 Tannen (10 Stck.) 21,99 €*
Höhe max. ca. 116 mm



55740 Obstbäume (3 Stck.) 19,99 €*
Höhe ca. 76 mm



55741 Laubbäume (3 Stck.) 20,99 €*
Höhe max. ca. 115 mm



55744 Büsche (6 Stck.) 16,49 €*
Höhe ca. 27 mm



55720 Tunnel mit Weg, eingleisig 20,99 €*
ca. 26 x 35 x 18 cm



55737 Automodelle PKW (4 Stck.) 48,99 €*
Metallmodelle in feinsten Detaillierung und Lackierung.
Nummern – und Typenschilder exakt bedruckt.

55750 Holzmastleuchte, einf. 22,24 €*
55751 Telegraphenset, 3-tlg 26,99 €*
Ersatzglühlampe: #56095
Höhe ca. 90 mm

55754 Straßenlampe, einf. 10,99 €*
55755 Straßenlampe, zweifl. 18,99 €*
Ersatzglühlampe: #56097
Höhe ca. 120 mm

55752 Gittermastlampe, einf. 19,99 €*
55753 Gittermastlampe, zweifl. 20,99 €*
Ersatzglühlampe: #56096
Höhe ca. 140 mm

55756 Laterne 14,99 €*
Ersatzglühlampe: #56098
Höhe ca. 88 mm





55711 Streumaterial,
4-fach sortiert 16,99 €*
Inhalt: 4 x ca. 10 g



55712 Deko-Moos,
4-fach sortiert 10,99 €*
Inhalt: 4 x ca. 10 g



55713 Gleisschotter fein, grau 4,99 €*
Inhalt: ca. 200 g

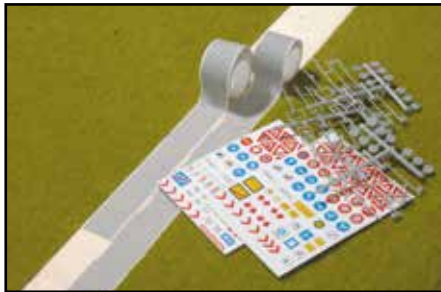

55726 Verkehrs-Set, 7-tlg. 21,49 €*
Straße: 2 x ca. 1 m



55710 Grasmatte 17,99 €*
ca. 60 x 120 cm



55725 Bahnschranke, 10-tlg. 14,49 €*
ca. 14 x 15 cm



55731 Reisende, 6-tlg. 15,99 €*
Inhalt: 6 x ca. 10 g



55730 Bahnpersonal, 6-tlg. 15,99 €*
Inhalt: 6 x ca. 10 g



55732 Haustiere, 8-tlg. 15,99 €*
Inhalt: 8 x ca. 10 g



55775
Schaltlitze
(4 Ringe zu je 10 m)

13,24 €*
Inhalt: 4 x ca. 10 m

55757 8,24 €*
Beleuchtungssockel
für Glühlampe
#55758, E 5,5, (4 Stck.)



55758 13,24 €*
Ersatzglühlampen
16 V (10 Stck.), E 5,5



55770 9,99 €*
2 Verteilerplatten,
24-polig

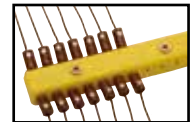

55771 17,99 €*
Miniaturstecker
(32 Stck.)
+ Buchsen (8 Stck.)



55701 PIKO Fix,
Profi-Kunststoffkleber, 30 g
9,99 €*
Inhalt: 30 g



LIEBE ZUM DETAIL

61820 Bahnhof „Burgstein“ 14,99 €*
 Der Bahnhof „Burgstein“ wurde im Lauf der Jahre um einen hölzernen Warteraum ergänzt. Ein kleiner Holzkiosk sowie mehrere Geländer machen diesen Bausatz zu einem interessanten Bahnhofsensemble.



Grundriss: 300 x 130 x 129 mm



61821 Bahnsteig „Burgstein“ 9,99 €*
 Grundriss: 263 x 77 x 67 mm



61822 Stellwerk „Burgstein“ 9,99 €*
 Grundriss: 109 x 65 x 94 mm

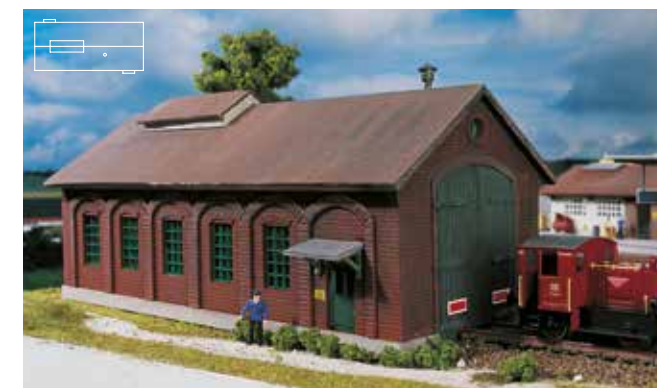

61823 Lokschuppen „Burgstein“ 14,99 €*
 Grundriss: 247 x 119 x 105 mm



61824 Güterschuppen „Burgstein“ 14,99 €*
 Grundriss: 300 x 130 x 77 mm

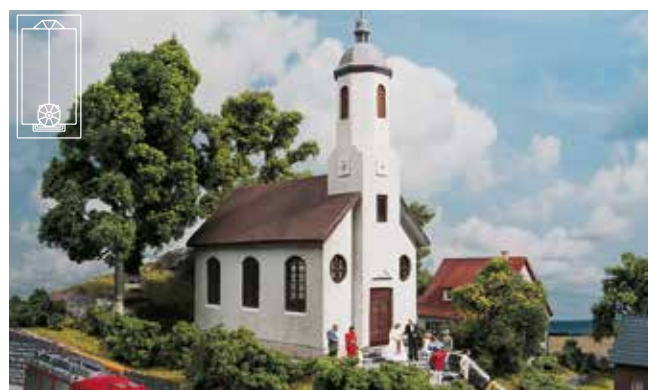

61825 Dorfkirche St. Lukas 14,99 €*
 Grundriss: 94 x 173 x 210 mm



61826 Siedlungshaus 9,99 €*
 Grundriss: 105 x 99 x 99 mm

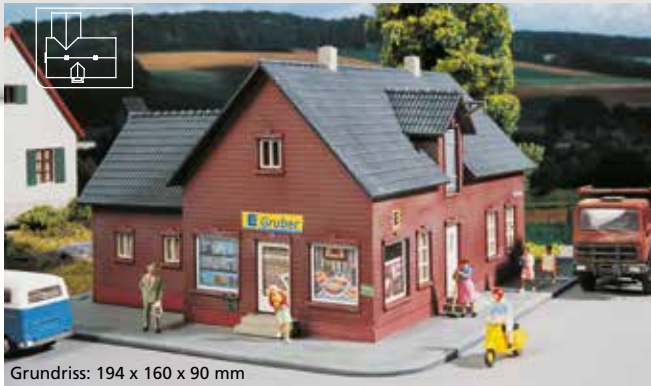

Grundriss: 194 x 160 x 90 mm

61831 Edeka-Laden

12,99 €*



Grundriss: 194 x 160 x 120 mm

61836 Polizeistation

12,99 €*



61833 Kofferfabrik Mopsinger

14,99 €*

Grundriss: 210 x 150 x 90 mm



61834 Mineralölhandel Günther

9,99 €*

Grundriss: 80 x 60 x 40 mm



61835 Dönerbude Ali Baba

12,99 €*

Grundriss: 130 x 80 x 50 mm



61830 Landgasthof Krone

14,99 €*

Damit der Weg von dem wöchentlichen Kirchengang in die „Wirtschaft“ nicht allzu weit ist, steht neben der Kirche gleich der Landgasthof „Krone“, der auch gerne von Fremden besucht wird. Mehrere Gästezimmer befinden sich im 1. Stock und in der Mansarde.

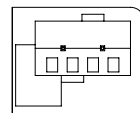

194 x 160 x 120 mm



61827 Tankstelle „ARAL“

12,99 €*

Grundriss: 150 x 146 x 47 mm



Neben seiner verkehrsroten Lackierung ist der Desiro in diversen Farbvarianten bei verschiedensten Privatbahnen im Einsatz.

> siehe Seite 376

Dampf- und E-Loks, Trieb-, Personen- und Güterwagen – perfekte Technik für Sammler und Modellbahner

- > Präzise Technik
- > exzellente Laufeigenschaften
- > Digitalisierung über Schnittstellen
- > hohe Detailtreue und Maßstäblichkeit

CLASSIC *nostalgie*

Für den schweren Güterverkehr war die Baureihe 95 in der Berglandschaft Thüringens unverzichtbar. Ihr Einsatzort brachte ihr den Spitznamen „Bergkönigin“ ein.
> **siehe Seite 371**



Der Bedarf an stärkeren Elektrolokomotiven für den süddeutschen Raum führte zur Entwicklung der Baureihe E 04. Fünf Exemplare gingen nach Kriegsende an die DB über.
> **siehe Seite 373**



DAMPFLOK BR 01.5 REKO

- Motor mit Schwungmasse
- teilweise extra angesetzte Leitungen und Leitern
- kulissengeführte Kurzkupplung zwischen Lok und Tender
- feinste Gravuren auf der Domverkleidung
- Nachbildung der Schmierbuchsen an den Treibstangen
- Nachbildung der Inneneinrichtung im Führerhaus

INFO

Anfang der sechziger Jahre begann die Deutsche Reichsbahn der DDR mit der Modernisierung ihrer Baureihe 01. Charakteristisch für den Umbau war der neue Kessel mit der typischen Domverkleidung, welcher der Maschine ihr besonders bulliges und kraftvolles Aussehen verlieh. Insgesamt wurden 35 Maschinen umgebaut und als Baureihe 01.5 neu in Dienst gestellt. Bis zur 01 518 wurden diese Loks mit Kohlefeuerung ausgerüstet, doch ab der 519 entschied man sich dann für den Einbau einer Ölhauptfeuerung. Später wurden noch weitere 11 Kohleloks auf die inzwischen bewährte Ölhauptfeuerung umgebaut. Insgesamt erfüllten diese Maschinen die an sie gestellten Erwartungen, obwohl lange und schwere Schnellzüge die Loks oft an ihre Leistungsgrenzen brachten. Noch heute gibt es von den eleganten Dampfloks 5 Museumsloks. Bei Sonderfahrten stellen sie ihre Kraft und Eleganz weiterhin unter Beweis.



50108 Baureihe 01.15 Reko der DR Ep. IV, Kohle, mit Boxpokrädern

229,99 €*

Abbildung zeigt
Handmuster

DAMPFLOK BR 03 REKO

Nach den guten Erfahrungen mit der Rekonstruktion der Dampflokomotiven der Baureihen 01 und 41 ließ die Deutsche Reichsbahn von 1969 bis 1975 ebenfalls 52 Loks der Baureihe 03 mit den noch guten Kesseln der ausgemusterten Baureihe 22 (rekonstruierte preußische P10, ex Baureihe 39.0-2) ausrüsten. Auch diese Maschinen erbrachten anschließend Leistungen, welche der Baureihe 01 ebenbürtig waren. Sie wurden häufig im Schnellzugdienst eingesetzt.



Für alle BR 01.5 gilt:

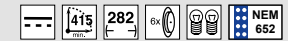

Für die BR 03 gilt:

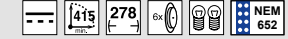

passendes Zubehör:



50112 Baureihe 03.2 Reko der DR Ep. IV

299,99 €*

DAMPFLOK BR 41 REKO



Bereits 1956 lief das Programm zur Kesselumrüstung für die in die Jahre gekommene Baureihe 41 an. Rekonstruiert wurden die Loks im RAW Karl-Marx-Stadt und im RAW Zwickau. Der Kessel mit der Bezeichnung 39 E wurde bei insgesamt 80 Loks der Baureihe 41 eingebaut und bewährte sich hervorragend. Zu erkennen war er am Mischkasten des Vorwärmers vor der Rauchkammer, an zwei Kesselaufbauten (Sanddom und Dampfdom) sowie an den sieben Waschlukken, die in einer Reihe am Stehkessel sitzen.



50129 BR 41 DR Ep. III Reko

279,99 €*

50429  BR 41 DR Ep. III Reko

319,99 €*

passende, vorbildgerechte Zugbildung:



- Detaillierte Nachbildung des Mischvorwärmers
- Kurzkupplung zwischen Lok und Tender
- Feine Speichenräder
- zusätzliche freistehende Leitungen
- detaillierter Kessel mit feinen Gravuren von Leitungen und Waschlukken

INFO

Für alle BR 41 gilt:

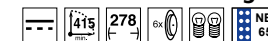

Für AC-BR 41 gilt zusätzlich:



50120 BR 41 DR Ep. IV

279,99 €*

50420  BR 41 DR Ep. IV

319,99 €*

BAUREIHE 89 & BAUREIHE 82

Die K.Sächs.Sts.E.B. erhielt 1901 von Hartmann insgesamt 31 Dampfloks der Gattung VT. Die Loks mit ihren einfachen und robusten Aufbauten wurden im Wesentlichen für den Rangierdienst und den leichten Übergabedienst eingesetzt. Der Antrieb erfolgte über eine Allan-Steuerung mit Flachschieber. Nach dem neuen Nummernschema der Deutschen Reichsbahn wurden die sächsischen C-gekuppelten Tenderdampfloks der ehemaligen Gattung VT als Baureihen 89.2 eingereiht. Am Einsatzgebiet änderte sich dadurch nichts. Das Modell gibt in seiner Lackierung und Bedruckung exakt das Vorbild wieder.



50057 Baureihe 89.2 DR Ep. III

239,99 €*

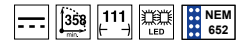

50047 Baureihe 82 der DB Ep. III

279,99 €*

Als erste Neubaulok der noch sehr jungen DB nach dem Krieg kam die Baureihe 82 auf die Gleise. Vorgesehen war sie als schwere Rangierlok und Übergabelok im Güterzugdienst. Die Loks 82 023 bis 82 037 hatten gleich bei der Auslieferung einen Knorr - Oberflächenvorwärmer erhalten. Die vier letzten Maschinen aus dem Esslinger Baulos wurden mit anderen Führerhäusern gebaut, bei welchen die Türen bündig mit dem Führerhaus abschlossen. Die Loks 041 und 042 waren zusätzlich noch mit einer Gegendruckbremse ausgerüstet und im Steilstreckenverkehr im Einsatz. Die Fahrzeuge erfüllten die in sie gesetzten Anforderungen, jedoch bereitete die Auslieferung der schweren Dieselmotoren der Baureihe V90 und der Streckendiesellok der Baureihe V100, der Baureihe 82, bereits 1972 ein Ende. Am 24.8.1972 wurde mit der 082 035-7 die letzte Lok dieser Baureihe ausgemustert.

Für alle BR 82 gilt:

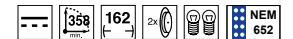

Für AC-BR 82 gilt zusätzlich:



NEU
2021



50049 Baureihe 082 DB Ep. IV

279,99 €*

50249 Baureihe 082 DB Ep. IV

319,99 €*

Für den Einsatz als Güterzuglokomotiven und für den schweren Rangierdienst bestimmt, baute die Sächsische Maschinenfabrik Hartmann ab dem Jahr 1908 insgesamt 163 fünffach gekuppelte Tenderlokomotiven der Bauart Eh2t. Die Radsätze bei den Maschinen waren seitenverschiebbar, um eine bessere Bogenläufigkeit zu erzielen. Sie besaßen einen dreischüssigen Langkessel, hatten eine indizierte Leistung von 1170 PSi und waren 45 km/h schnell. Bei der DRG verblieben 139 Lokomotiven, welche sie als Baureihe 94.20-21 führte. Nach dem zweiten Weltkrieg reduzierte sich der Bestand und die verbliebenen Fahrzeuge verteilten sich im sächsischen Raum. Eingesetzt wurden diese Loks vor Personen- und Güterzügen. Um die bewährte sächsische BR 94 auch auf Steilstrecken einsetzen zu können, rüstete die DR einige Maschinen mit einer Gegendruckbremse aus. Die Gegendruckbremsen sind bei diesen Maschinen an dem zusätzlichen kleinen Schlot, dem Schalldämpfer vor dem eigentlichen Schornstein zu erkennen. Das PIKO Modell gibt exakt das Vorbild wieder. Der Stellzylinder und der kleine Schlot, wie auch die teilweise anders verlegten Leitungen sind an dem Modell berücksichtigt.



50068 Baureihe 94.20-21 DR Ep. IV

299,99 €*



50069 Baureihe 94.20-21 DR Ep. III, mit Gegendruckbremse

299,99 €*

50269  Baureihe 94.20-21 DR Ep. III, mit Gegendruckbremse

339,99 €*

Abbildung zeigt
Handmuster

BAUREIHE 95

Die Baureihe 95 wurde als T20 ab Anfang 1923 für den Einsatz vor schweren Zügen auf steilen Strecken in Betrieb genommen. Sie war die stärkste von der Reichsbahn beschaffte Tenderlokomotive und konnte in der Ebene eine Zuglast von 2060 Tonnen noch mit 50 km/h befördern. Die DR erhöhte Anfang der 1970er Jahre die Zuglasten der BR 95. Dies verlangte dem Lokpersonal immer mehr körperliche Leistungen ab. Um dem Unmut der Heizer zu begegnen, wurden 24 Lokomotiven auf Öl-Hauptfeuerung umgebaut. Die letzten Lokomotiven der Baureihe waren auf Strecken um Sonneberg im Einsatz und wurden erst Anfang der 1980er Jahre ausgemustert.



50135 Baureihe 95 DR Ep. III, Kohle

229,99 €*



50436 Baureihe 95 DR Ep. III, Öl

269,99 €*



50437 Baureihe 95 DR Ep. IV, Öl

269,99 €*

Für alle BR 94 gilt:

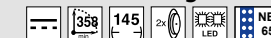

Für alle BR 95 gilt:

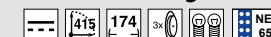

Für alle AC-Versionen gilt zusätzlich:



passendes Zubehör:

Abbildung zeigt Handmuster

E-LOK BAUREIHE 93

Zu Beginn der dreißiger Jahre beschaffte die damalige Deutsche Reichsbahn Gesellschaft 18 schwere Elektrolokomotiven für den Einsatz im Güterzugdienst. Sie waren in Kornwestheim, Ulm und Geislingen, in Rosenheim, Halle/Saale und Leipzig-Wahren stationiert. Die Maschinen bewährten sich auch unter schwierigsten Einsatzbedingungen. Nach 1945 konnte die Deutsche Bundesbahn nicht auf die leistungsfähigen E-Loks verzichten, die alle nach dem 2. Weltkrieg komplett in Süddeutschland verblieben sind. Die Loks fuhren bis nach Karlsruhe, Würzburg, München-Ost, Aalen, Mühlacker und vereinzelt auch bis nach Heidelberg. Am bekanntesten sind aber die Einsätze auf der „Geislinger Steige“, wo sie bis zur Ausmusterung ihren Dienst taten. Die letzten Vertreter dieser Baureihe, die 193 004 und 006, wurden am 3.6.1984 z-gestellt und am 31.1.1985 ausgemustert.



Für alle BR E 93 gilt:

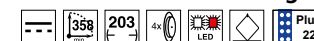

Für alle AC -BR E 93 gilt zusätzlich:



51098 Baureihe BR E 93 DB Ep. III

269,99 €*

51298  Baureihe BR E 93 DB Ep. III

299,99 €*

E-LOK BAUREIHE 04

Die fortschreitende Elektrifizierung in den dreißiger Jahren führte zu einem Mangel an elektrischen Schnellzuglokomotiven. Die DRG bestellte deshalb 1932 bei der AEG eine als BR E04 bezeichnete Lok mit der Achsfolge 1'Co1'. Bis 1935 wurden insgesamt 23 Loks dieser Bauart ausgeliefert, die in den Bahnbetriebswerken Leipzig, Magdeburg, Halle, Nürnberg, Bamberg und Treuchtlingen stationiert wurden. Nach Ende des 2. Weltkrieges blieben von den insgesamt 23 Maschinen die E 04 17 bis 22 im Bereich der späteren DB, die restlichen 17 Lokomotiven wurden von der DR übernommen. Bei der DB waren bis 1947 alle Loks wieder im Einsatz. Im Frühjahr 1968 wurden die verbliebenen Fahrzeuge nach Osnabrück umbeheimatet. Die letzte der inzwischen als BR 104 umgezeichneten Lok wurde am 22.10.1981 bei der DB ausgemustert. Bei der DR wurden bis 1957 insgesamt 13 Loks wieder aufgebaut. Sie wurden in den Betriebswerken Leipzig-West, Magdeburg und Halle beheimatet und von dort auf allen elektrifizierten Strecken im Personen- und Schnellzugdienst eingesetzt. Am 28.4.1976 wurde der Einsatz dieser Baureihe bei der DR beendet.

Für alle BR 04 gilt:



Für alle AC-BR 04 gilt zusätzlich:



passendes Zubehör:

passende, vorbildgerechte Zugbildung:



BR 204

Wagenset 1 x Bage und 2 x Baage

Dage



51007 Elektrolokomotive E 04 der DB Ep. III 209,99 €*
51207 Elektrolokomotive E 04 der DB Ep. III 249,99 €*



51008 Elektrolokomotive BR 204 DR Ep. IV 209,99 €*
51208 Elektrolokomotive BR 204 DR Ep. IV 249,99 €*

E-LOK BAUREIHE 180

Anfang der 80er Jahre beschlossen die DR und die ČSD die gemeinsame Beschaffung einer Zweisystem-Lokomotive für 15 kV/16 2/3 Hz und 3 kV Gleichstrom um den Verkehr auf der Strecke Dresden - Dečín - Prag zu vereinfachen. Ab dem 25. Februar 1988 nahm der Prototyp 230 001, von den Skoda-Werken in Pilsen gebaut, den Betrieb bei der Deutschen Reichsbahn auf. Die ab 1992 als Baureihe 180 bezeichneten Lokomotiven beförderten fortan Güter- und Personenzüge auf den Strecken um Dresden und nach Tschechien, sowie von Berlin aus nach Polen. Als Handicap sollte sich allerdings bald die Höchstgeschwindigkeit von nur 120 km/h herausstellen, nach dem die Hauptstrecke von Dresden nach Berlin auf 160 km/h ausgebaut wurde. Daraufhin wurde die 180 001 als Versuchsträger für 160 km/h umgebaut und ausgiebig erprobt. Inzwischen wird auch schon laut darüber nachgedacht, die komplette Baureihe auszumustern, weil inzwischen genügend Neubaulokomotiven der Baureihen 185/189 für diesen Einsatz zu Verfügung stehen.

NEU
2021



51048 Elektrolokomotive BR 180 DB AG Ep. V

209,99 €*

Für alle BR 180 gilt:

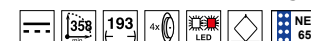

Für alle AC -BR 180 gilt zusätzlich:



51062 Elektrolokomotive BR 230 DR Ep. IV

214,99 €*

Abbildung entspricht
Original-Modellgröße

DIESELTRIEBWAGEN BLAUER BLITZ

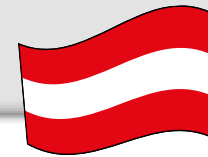

PIKO

Das Modell:

Der PIKO Klassiker „Blauer Blitz“ der ÖBB kommt als technische überarbeitete Neuauflage nun mit einer modernen PluX22 Schnittstelle und ist für eine einfache Nachrüstung mit Sound vorbereitet. Das Modell zeigt alle relevanten Merkmale des Originals und überzeugt durch feinste Lackierung und Bedruckung, gravierte Lüfter und Lüfterrad, detaillierte Drehgestelle sowie erhabene Logos der BBÖ. Die Fahrzeuge besitzen ab Werk serienmäßig eingebaute Innenbeleuchtung. Der mit einem Zinkdruckgussrahmen versehene Blaue Blitz besitzt hervorragende Fahreigenschaften und Lichtwechsel je nach Fahrtrichtung. Das AC-Modell ist bereits ab Werk mit einem passenden mfx-fähigen PluX22 Decoder ausgerüstet.



52070 Dieseltriebwagen Rh 5045 „Blauer Blitz“ BBÖ Ep. III

299,99 €* 



52071 Dieseltriebwagen / Sound Rh 5045 „Blauer Blitz“ BBÖ Ep. III

389,99 €* 

52271 Dieseltriebwagen / Sound Rh 5045 „Blauer Blitz“ BBÖ Ep. III, inkl. mfx-fähigem Sound Decoder

399,99 €* 

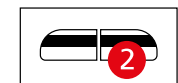

52072 Dieseltriebwagen Rh 5045 „Blauer Blitz“ ÖBB Ep. III

269,99 €* 

52272 Dieseltriebwagen Rh 5045 „Blauer Blitz“ ÖBB Ep. III, inkl. mfx-fähigem Decoder

309,99 €* 



52073 Dieseltriebwagen / Sound Rh 5045 „Blauer Blitz“ ÖBB Ep. III

359,99 €* 

52273 Dieseltriebwagen / Sound Rh 5045 „Blauer Blitz“ ÖBB Ep. III, inkl. mfx-fähigem Sound Decoder

369,99 €* 

- passendes Zubehör:**
- # 56434 PIKO SmartDecoder 4.1 Sound mit Lautsprecher (siehe Seite 37)
 - # 56400 PIKO SmartDecoder 4.1 PluX22 multiprotokoll (siehe Seite 38)
 - # 56401 PIKO SmartDecoder 4.1 PluX22 mfx (siehe Seite 38)

Für alle Blauen Blitze gilt:



Für alle AC-Versionen gilt zusätzlich:



DIESELTRIEBWAGEN DESIRO

FORM VARIANTE

2021



Quelle: North County Transit District



52096 Dieseltriebwagen Desiro NCTD Sprinter Ep. VI

259,99 €*
259,99 €*

52097 Dieseltriebwagen / Sound Desiro NCTD Sprinter Ep. VI

349,99 €*
349,99 €*52297  Dieseltriebwagen / Sound Desiro NCTD Sprinter Ep. VI, inkl. mfx-fähigem Sound Decoder364,99 €*
364,99 €*

52098 Dieseltriebwagen / Sound Desiro NCTD Sprinter Ep. VI

349,99 €*
349,99 €*52298  Dieseltriebwagen / Sound Desiro NCTD Sprinter Ep. VI, inkl. mfx-fähigem Sound Decoder364,99 €*
364,99 €*

- weißes Dreilichtspitzensignal mittels LED
- weiße Innenbeleuchtung mittels LED
- detaillierte Drehgestellblenden mit extra angesetzten Teilen
- separates Decoderfach
- freier Durchblick durch Triebzug
- kulissengeführte Wagenkästen für geringsten Wagenkastenabstand
- geringe Anfahrspannung
- feinst detaillierte Klimakästen auf dem Dach
- separat angesetzte Dachlüfter

INFO





DETAIL

Foto: MIBA

Bei allen Desiro-Modellen ist das Decoderfach ganz einfach über eine Abdeckplatte am Boden des angetriebenen Fahrzeugs zugänglich.



52089 Dieseltriebwagen Desiro BR 642 DB AG Ep. V, neutral

244,99 €*
244,99 €*52289  Dieseltriebwagen Desiro BR 642 DB AG Ep. V, neutral284,99 €*
284,99 €*
 52091 Dieseltriebwagen Desiro BR 642 DSB Ep. VI
264,99 €*
264,99 €*
 52291  Dieseltriebwagen Desiro BR 642 DSB Ep. VI, inkl. mfx-fähigem Decoder
304,99 €*
304,99 €*

DIESELTRIEBWAGEN DESIRO



Quelle: Manfred Smahel

56481 PIKO SmartDecoder 4.1 Sound mit Lautsprecher, 8polig (siehe Seite 37)
 # 56400 PIKO SmartDecoder 4.1 PluX22 multiprotokoll (siehe Seite 38)
 # 56401 PIKO SmartDecoder 4.1 PluX22 mfx (siehe Seite 38)

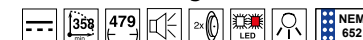

passendes Zubehör:

Für alle Desiro gilt:







Für alle AC-Desiro gilt zusätzlich:



-  **52083 Dieseltriebwagen Desiro ÖBB Ep. VI, neues Design** 264,99 €*
264,99 €*
-  **52084 Dieseltriebwagen / Sound Desiro ÖBB Ep. VI, neues Design** 354,99 €*
354,99 €*
-  **52284 Dieseltriebwagen / Sound Desiro ÖBB Ep. VI, neues Design, inkl. mfx-fähigem Sound Decoder** 364,99 €*
364,99 €*



-   **52092 Dieseltriebwagen Rh 5022 ÖBB Ep. V** 264,99 €*
264,99 €*
-   **52292 Dieseltriebwagen Rh 5022 ÖBB Ep. V, inkl. mfx-fähigem Decoder** 304,99 €*
304,99 €*
-  **52093 Dieseltriebwagen / Sound Rh 5022 ÖBB Ep. V** 354,99 €*
354,99 €*

Die Einheits-Kleinlokomotiven der Leistungsgruppe I wurden bereits in den 30er Jahren von der Deutschen Reichsbahn-Gesellschaft mit dem Ziel beschafft, den leichten Rangierdienst auf Güter- und Postbahnhöfen zu übernehmen. Die von den Lokomotivfabriken Deutz, Gmeinder und Windhoff gebauten Lokomotiven erhielten die Bezeichnung Kö, ein Name, der sich aus ihrer Konstruktion als Kleinlok mit Dieselölantrieb ableitete. Für den leichten Verschubdienst, den Zustelldienst sowie Bedienungsaufgaben in Werksanschlußgleisen gedacht, reichte eine Gesamtleistung von lediglich 39 PS und eine Geschwindigkeit von max. 23 km/h aus. Ihr einfacher Aufbau und die unkomplizierte Bedienung durch das Rangierpersonal veranlasste die DRG bis 1938 zusammen mit der auf die Kö I nachfolgenden Kö II über 1.200 Fahrzeuge zu beschaffen.

Noch zu Beginn der 70er Jahre setzten beide deutsche Bahnverwaltungen die Kö's der Leistungsgruppe I im leichten Rangierdienst ein.

Für die KÖ I gilt:

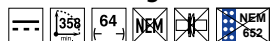

Abbildungen entsprechen
Original-Modellgröße



52050 Kleinlok Kö I DB Ep. IV

99,99 €*



52057 Kleinlok Kö I DR Ep. III

99,99 €*



52059 Kleinlok Kö I DR Ep. III

89,99 €* 

EXKLUSIVES SET

Zu besonderen Anlässen erscheinen bei PIKO Sondermodelle in limitierter Auflage, die in diesen Ausführungen einzeln nicht erhältlich sind.



58105 Saxonia Ep. I
58205 Saxonia Ep. I

299,99 €*
339,99 €*

Nachbildung des Zuges, welcher am 7. April 1839 über die erste in Deutschland eröffnete Fern-Eisenbahn zwischen Leipzig und Dresden fuhr.



Für die AC-Saxonia gilt zusätzlich:



58113 S-Bahn Zug "Rhein-Ruhr" Ep. IV, bestehnd aus BR 141, 2 Silberlinge und 1 Steuerwagen
58213 S-Bahn Zug "Rhein-Ruhr" Ep. IV, bestehnd aus BR 141, 2 Silberlinge und 1 Steuerwagen

339,99 €*
369,99 €*

Für die BR 141 gilt:

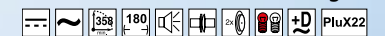

Für die AC-BR 141 gilt zusätzlich:



58214 Interzonenzug D 439 Köln – Hamburg – Lübeck – Rostock, BR 132 DR mit drei Schnellzugwagen DB, Bm und Bm, Ep. IV

319,99 €*

Für die AC- BR 132 gilt:

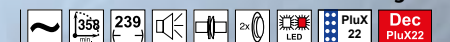

REKO-REISEZUGWAGEN

Innenbeleuchtungsbausatz: # 56101

Für alle Wagen:  # 56061



53020 Personenwagen 2. Klasse
Bsge DR Ep. IV

39,99 €*



53021 Personenwagen 2. Klasse
Baage der DR Ep. IV

39,99 €*



53022 Gepäckwagen Dage DR Ep. IV

39,99 €*



53023 Bahnpostwagen Post-a DR Ep. IV

39,99 €*



53024 Traglastenwagen 2. Klasse
Bagtre DR Ep. IV

39,99 €*



 58371 4-tlg. Set Personenzug mit Güterbeförderung der DR Ep. IV

134,99 €*



REKO-REISEZUGWAGEN & PACKWAGEN

PIKO

Innenbeleuchtungsbausatz: # 56101

Für alle Wagen:  # 56061



53081 Personenwagen 2. Klasse Bge DR Ep. III 39,99 €*



53082 Gepäckwagen D3ge DR Ep. III



39,99 €* 53083 Bahnpostwagen Post 3e-cl DR Ep. III 39,99 €*



53084 Traglastenwagen 2. Klasse Bgtre DR Ep. III 39,99 €*







53235 Packwagen Pwg88 DR Ep. III 39,99 €*
  # 56060



53080 Personenwagen 2. Klasse B3ge DR Ep. III 39,99 €*

SÄCHSISCHE ABTEILWAGEN

Für alle Wagen:  # 5606053212 Abteilwagen B4p 2. Klasse DR Ep. III,
mit Bremserhaus59,99 €*
53213 Abteilwagen B4p 2. Klasse DR Ep. III,
ohne Bremserhaus54,99 €*
53316 Abteilwagen AB 6033 NS Ep. II-III,
mit Bremserhaus64,99 €*
53317 Abteilwagen C 6126 NS Ep. II-III,
ohne Bremserhaus59,99 €*
NEU
2021

53318 Abteilwagen Trofejní ČSD Ep. III, ohne Bremserhaus

59,99 €*

SÄCHSISCHE PERSONENWAGEN

PIKO

Für alle Wagen: 🚪 # 56060

Innenbeleuchtungsbausatz: # 56136



53167 Personenwagen BiSa13
DR Ep. III

54,99 €*



53168 Personenwagen CiSa11
DR Ep. III

54,99 €*



✘ 53169 Personenwagen DiSa12
DR Ep. III

54,99 €*



✘ 53183 Personenwagen DiSa09
DR Ep. III

54,99 €*



NEU
2021

NEU
2021



 53330 Abteilwagen 2. Klasse Bx, ex C4 sä 98, PKP Ep. III,
ohne Bremserhaus

64,99 €*



 53331 Abteilwagen 1. Klasse Ax, ex B4 sä 99, PKP Ep. III,
ohne Bremserhaus

64,99 €*

SCHÜRZENEILZUGWAGEN

Innenbeleuchtungsbausatz: # 56135

Für alle Wagen gilt:  

 # 56061



53272 Schürzeneilzugwagen AB4ümle 1. / 2. Klasse DR Ep. III
53273 Schürzeneilzugwagen B4ümle 2. Klasse DR Ep. III

49,99 €*
49,99 €*



53274 Schürzeneilzugwagen AB4yslwe 1. / 2. Klasse DB Ep. III
53275 Schürzeneilzugwagen B4yslwe 2. Klasse DB Ep. III - mit jeweils neuer Wagennummer -

49,99 €*
49,99 €*



Detail



 53282 Schürzeneilzugwagen 2. Klasse PKP Ep. III

54,99 €*



 53283 Schürzeneilzugwagen 1./2. Klasse PKP Ep. III

54,99 €*

DURCHGANGSWAGEN

Diese vierachsigen Sitzwagen waren die ersten neu in der DDR entwickelten Reisezugwagen. In ihrem äußeren Erscheinungsbild orientierten sie sich mit den heruntergezogenen Seitenwänden ("Schürzen") stark an den sogenannten Schürzenwagen der Vorkriegszeit. Zunächst waren sie für den Einsatz im Berufs- und Nahverkehr vorgesehen. Später liefen sie jedoch überwiegend im Schnellzug- und Interzonenzugverkehr mit der BRD. Die Wagen sind eine Ganzmetallkonstruktion, bei der die Seiten- und Stirnwände sowie das Dach nachträglich angebracht wurden. Für den schnellen Ein- bzw. Ausstieg sorgten an den Wagenenden je zwei Türen, in der Mitte befand sich zudem ein breiter Einstieg mit zwei Türen.

Bei der Innenausstattung gab es zwei verschiedene Varianten: einmal mit Festsitzen und einmal mit Sitzen, bei denen die Lehnen jeweils in Fahrtrichtung umgeklappt werden konnten. Beheizt wurden die Fahrzeuge mit einer Niederdruck-Dampfheizung, später wurde eine elektrische Heizung nachgerüstet.

Für alle Wagen:  # 56061



53205 Durchgangswagen Bghue DR Ep. IV, Sitzwagen

59,99 €*



Mit der ursprünglichen grauen Dachfarbe; Innenbeleuchtungsbausatz # 56130



53206 Durchgangswagen Bghqe DR Ep. IV, Steuerwagen

89,99 €*

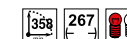

Mit der ursprünglichen grauen Dachfarbe; Innenbeleuchtungsbausatz # 56131

MODERNISIERUNGSWAGEN

Die Serienfertigung der Modernisierungswagen der DR begann im Jahre 1961 mit dem Bau von Sitzwagen der 1. Klasse, der 1. und 2. Klasse und der 2. Klasse mit Schürzen. Als keine geeigneten "Spenderwagen" mehr vorhanden waren, entschloß sich die DR zum Weiterbau mit neuen Untergestellen aus Eigenproduktion mit gleicher Abmessung und gleicher Fensteraufteilung.

Um den Anforderungen im Schnellzugverkehr gerecht zu werden, wurden noch eine Anzahl von Speisewagen und Gepäckwagen gebaut. Die Fahrzeuge bewährten sich gut. In den Jahren 1989 bis 1995 wurden die letzten Fahrzeuge ausgemustert.

Innenbeleuchtungsbausatz: # 56100

Für alle Wagen: t # 56060



Detail



53240 1. Klasse A4ge DR Ep. III

49,99 €*



53241 1./2. Klasse AB4ge DR Ep. III

49,99 €*



53242 2. Klasse B4ge DR Ep. III

49,99 €*



53243 Gepäckwagen Pw4ge DR Ep. III

49,99 €*



53253 1. Klasse Age DR Ep. IV

49,99 €*



53254 1./2. Klasse ABge DR Ep. IV



49,99 €*

BAHNPOSTWAGEN

Für alle Wagen: 🚪 # 56060





53229 Postwagen Post-a/15
DBP Ep. IV

54,99 €*  





53230 Postwagen Post-a/15
DP Ep. IV

54,99 €*  





53265 Bahnpostwagen
Post-c/13 DBP Ep. III

49,99 €*  





53325 Postwagen Post
4ü-a/17 DBP Ep. III

49,99 €*  





 53233 Postwagen PKP Ep. IV

59,99 €*  





53387 Postwagen Post mr-a55
DBP Ep. IV

49,99 €*  



 53177 Gepäckwagen ex Pw4i-32, Dhx, PKP, Ep. IV

49,99 €*  

NEU
2021

KALKKÜBELWAGEN FÜR DIE BAUWIRTSCHAFT



54450 Kalkkübelwagen Slmmp DR Ep. IV 49,99 €*



54451 Kalkkübelwagen OOk DR Ep. III 49,99 €*

Für alle Wagen: 🚂 # 56061

Für alle Wagen gilt:



Abbildung entspricht
Original-Modellgröße

KLAPPDECKELWAGEN



Für alle Wagen:  # 56060



**54441 Klappdeckelwagen
Tm5605 DR Ep. IV**

34,99 €*



Wegen des stark steigenden Bedarfs an Güterwagen zum Transport nässeempfindlicher Schüttgüter beschaffte die DR 1958 über 900 Klappdeckelwagen. Sie wurden durch 12 mit Deckeln zu verschließende Öffnungen von oben beladen und über Drehtüren an den Wagenlängsseiten und klappbaren Stirnwänden entleert. Die Wagen entsprachen den seinerzeit neuesten UIC-Richtlinien und wurden bevorzugt für den Exportverkehr ins westliche Ausland eingesetzt.



54442 Offener Güterwagen Ommu39 DR Ep. III 24,99 €*



Abbildung entspricht Original-Modellgröße



STAUBGUTWAGEN & KALIWAGEN

Zwischen 1961 und 1965 beschaffte die DB insgesamt 56 Wagen der Gattung Kds 67 mit drei Behältern, die zusammen 51 m³ Ladevolumen haben. Das Gewicht eines einzelnen Wagens lag bei 15,0 Tonnen. Eingesetzt wurden diese Wagen zum Transport von leichten Granulaten und staubförmigen Gütern.

Für alle Wagen: 🚂 # 56060



54510 Granulatwagen Kds67 DB Ep. III 49,99 €*

Um das Beladen zu vereinfachen, rüstete die DB AG insgesamt 331 Kaliwagen der DR-Gattung Uaooos mit schwenkbaren Dächern, anstelle der vier Beladungsdome, aus. Die DB AG bezeichnete sie dann als Taooos894.

Für alle Wagen: 🚂 # 56061



54300 Kaliwagen Taooos894 DB AG Ep. V 49,99 €*



54301 Kaliwagen Taooos894 DB Cargo Ep. V 49,99 €*



54310 Kaliwagen Uaooos9331 DR Ep. IV 49,99 €*



SÄURETOPFWAGEN

- einzeln eingesetzte Säuretöpfe
- separat angelegtes Bremserhaus
- separat angelegte Tafeln
- separat angelegte Leitern
- separat angelegter Topfhalter
- authentische Lackierung und Beschriftung

INFO

Für alle Wagen: ⚙ # 56060



Detail



 **58914 Säuretopfwagen** **33,99 €*
Dansk DSB Ep. III**



 **58915 Säuretopfwagen ÖBB Ep. III** **33,99 €*
ÖBB Ep. III**



58917 Säuretopfwagen DR Ep. III **30,99 €*
DR Ep. III**

**NEU
2021**



 **54647 Säuretopfwagen NS Ep. III** **33,99 €*
NS Ep. III**

**NEU
2021**



54648 Säuretopfwagen DB Ep. III **30,99 €*
DB Ep. III**

ZEMENTSILOWAGEN & CONTAINER

(die Türen der glatten Container können nicht geöffnet werden)



56220 15,99 €*
20'-Container „K-Line“



56240 15,99 €*
40'-Container „Senator“



56200 20,99 €*
20'-Container „P&O“



56202 20,99 €*
20'-Container „Hapag Lloyd“

1957 begann die DR mit der Beschaffung zweiachsiger Zementbehälterwagen, da sich bis dahin der Transport in loser Schüttung in Spezialwagen sowie in gedeckten Güterwagen als zu zeitaufwendig und teuer erwiesen. Eine besondere Behälterform sowie spezielle Druckluftanschlüsse sorgten für ein reibungsloses Be- sowie auch Entladen bei den Kunden.

Die beiden Behälter sind über Bleche miteinander verbunden und am Untergestell fest genietet.

Für alle Wagen: # 56060



54735 Zementsilowagen Uckk FS Ep. IV 33,99 €*



54230 Zementsilowagen Uce9020 DR Ep. IV 30,99 €*

Seitliche Leitern sowie drei Bühnen auf den Behältern sind für den Bediener vorhanden, welcher über spezielle Manometer Beobachtungen durchführen kann. Die Entleerung erfolgt über je einen Anschluss oberhalb der Bedienungsbühnen an den Stirnseiten. Die Wagen bewährten sich so gut im Alltagseinsatz, dass nicht nur Zement, sondern auch Gips, Soda, Kreide, Quarzmehl und Kalksteinmehl befördert wurden. Heute sind nicht mehr viele dieser Wagen im Einsatz, der LKW hat fast vollständig die Aufgaben der Beförderung übernommen.

Für alle Wagen:

↔ # 56061



54460 Rungenwagen
Rmm33 DB Ep. III

28,99 €*



54984 Rungenwagen
ex Ulm PKP Ep. IV, ohne Rungen

30,99 €*



54979 Rungenwagen ex Ulm
ÖBB Ep. III

30,99 €*



54646 Rungenwagen
S-L-WR 84008 NS Ep. III

30,99 €*



NEU
2021

NEU
2021



54458 Rungenwagen ex Ulm PKP Ep. III

30,99 €*



54459 Rungenwagen ex Ulm DSB Ep. III

30,99 €*



GEDECKTE GÜTERWAGEN

PIKO



58373 2er Set Gedeckter Güterwagen „Fit“ DR Ep. III

49,99 €*
Lim 358 214



Für alle Wagen:
56060

Entwickelt in exklusiver Kooperation mit dem Circus Theater Roncalli!

INFORMATIONEN
zur aktuellen Tournee finden Sie unter
WWW.RONCALLI.DE



58374 3er Set Güterzug „Roncalli“ DB Ep. III

79,99 €*
Lim 358 327

GEDECKTE GÜTERWAGEN

Für alle Wagen:
↔ # 56060



54737 Gedeckter Güterwagen 24,99 €*
„Weyermann Malzfabrik“ DRG Ep. II
↔ # 56062



58907 Gedeckter Güterwagen G02 24,99 €*
„Stettin“ DRG Ep. II



58908 Gedeckter Güterwagen 24,99 €*
G02 „Plaste aus Schkopau“ DR Ep. IV



58924 Gedeckter Güterwagen G02 24,99 €*
„Club-Cola“ DR Ep. III



58925 Gedeckter Güterwagen G02 24,99 €*
„Berliner Pilsner“ DR Ep. III

NEU
2021



54447 Gedeckter Güterwagen G02 „Born Senf“ DR Ep. III 24,99 €*
↔ # 56060

NEU
2021



54617 Gedeckter Güterwagen G02 „Hexenkuss“ DR Ep. III 24,99 €*
↔ # 56060

GEDECKTE GÜTERWAGEN



PIKO

**NEU
2021**

Für alle Wagen:
↔ # 56060





54736 Gedeckter Güterwagen
„Westfälische Lokfabrik Reuschling“
DB Ep. III

24,99 €*  





54645 Gedeckter Güterwagen
G02 PKP Ep. III



25,99 €*  





58927 Gedeckter Güterwagen
G02 PKP Ep. III, mit Bremserhaus
↔ # 56062



25,99 €*  





  54009 Bierwagen „Wiel's“
B Ep. III; # 56062

25,99 €*  





  58934 Gedeckter Güterwagen
„Tuborg-Carlsberg“ DSB Ep. III

25,99 €*  

**NEU
2021**





 54618 Gedeckter Güterwagen
G02 „Bier Tuborg“ Ep. III

25,99 €*  



 54619 Gedeckter Güterwagen G02
„Bier Tuborg“ Ep. III

25,99 €*  

**NEU
2021**

GEDECKTE GÜTERWAGEN

Für alle Wagen:

↔ # 56060



 58935 Gedeckter Güterwagen 27,99 €*  
Glm ÖBB Ep. IV



 58936 Gedeckter Güterwagen 27,99 €*  
„CHOK“ NS Ep. III



 58937 Gedeckter Güterwagen 25,99 €*  
Gr04 DR Ep. IV



 95347 Gedeckter Güterwagen  
G20 SNCB Ep. III

EXKLUSIVMODELL -
ist nur in Belgien erhältlich!





 58926 Bierwagen 25,99 €*  
„D' Oranjeboom“ NS Ep. III



 58928 Gedeckter Güterwagen 25,99 €*  
G02 PKP Ep. III, mit Bremserhaus



 58929 Gedeckter Güterwagen 25,99 €*  
„Cardinal Bier“ SBB Ep. III



 58930 Kühlwagen 49,99 €*  
„Koel- en Vrieshuizen“ NS Ep. III



58940 Gedeckter Güterwagen 24,99 €*  
„Bosch“ DB Ep. III

GEDECKTE GÜTERWAGEN

Für alle Wagen:

🔧 # 56060



54985 Gedeckter Güterwagen 24,99 €*
G02 „COLLONIL“ DB Ep. III



58906 Gedeckter Güterwagen 25,99 €*
G02 PKP Ep. III



97075 Bierwagen 25,99 €*
„COUSIN & DE RAUW“
SNCB Ep. III



Die Seiten des Wagens sind wie im Original mit unterschiedlichen Dekors bedruckt.



58945 Gedeckter Güterwagen 25,99 €*
G02 PKP Ep. IV



97077 Bierwagen „Celta-Pils“
SNCB Ep. III



EXKLUSIVMODELL -
ist nur in Belgien erhältlich!



58947 Gedeckter Güterwagen 25,99 €*
G02 „Linzer Bier“ ÖBB Ep. III
🔧 # 56062



58948 Gedeckter Güterwagen 25,99 €*
G02 „Gösser Bier“ ÖBB Ep. III
🔧 # 56062



58949 Gedeckter Güterwagen 25,99 €*
G02 Hefetransport NS Ep. III



GEDECKTE GÜTERWAGEN

Für alle Wagen:

↔ # 56060



58364 3er Set Bierwagen „Brauereien aus Frankfurt“
DB Ep. III

74,99 €*

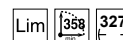

58366 2er Set Gedeckter Güterwagen
Fortschritt DR Ep. III

49,99 €*

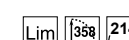

58372 3er Set Bierwagen „Kölsch“ DB Ep. III

74,99 €*

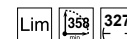

Detail

NEU
2021



58398 3er Set Bierwagen „Brauereien aus Norddeutschland“ DB Ep. III

74,99 €*



GEDECKTE GÜTERWAGEN

PIKO

Für alle Wagen:

56060



358 105

58901 Verschlagwagen M „pro přepravu zvířat“ 28,49 €*
ČSD Ep. III



54869 Kleinvieh-Verschlagwagen 24,99 €*
V23 DB Ep. III, mit Bremserhaus

358 105



54989 Gedeckter Güterwagen 25,99 €*
Gr04 DR Ep. III, mit Bremserhaus

358 112



58367 2er Set Viehverschlagwagen DR Ep. III

49,99 €*

Lim 358 210

Abbildung entspricht
Original-Modellgröße

Für alle Wagen:

↔ # 56061



54069 Gedeckter Güterwagen
Gbs258 DB AG Ep. V

31,99 €*



NEU
2021



54448 Gedeckter Güterwagen Gbs PKP Cargo Ep. VI

34,99 €*



Abbildung entspricht
Original-Modellgröße

GEDECKTE GÜTERWAGEN

Die gedeckten 4-achsigen Güterwagen beschaffte die DR ab 1954 in großer Stückzahl. Ab 1980 erhielten die Wagen die Bezeichnung Ggms-v. Die Wagen haben geschweißte Untergestelle mit Niesky-Drehgestellen. Das Kastengerippe aus Blechsäulen- und Streben ist mit Holzbrettern beplankt. Die rollengelagerten Schiebetüren aus Pressblech besitzen im unteren Teil Entladeschieber. Das Blechdach hat drei Ladeluken, die über einen Laufsteg und eine Leiter zu erreichen sind.



 54739 Gedeckter Güterwagen
Gbs 181 Frico NS Ep. IV

34,99 €*



Detail



54449 Gedeckter Güterwagen Gbs258 DB AG Ep. V

31,99 €*



Abbildung entspricht
Original-Modellgröße

NEU
2021

SCHIENENREINIGUNGSWAGEN

Die Schienenreinigungswagen sind ein unentbehrliches Hilfsmittel für jeden PIKO Freund, der auf seiner Modellbahnanlage einen reibungslosen Betrieb gewährleisten möchte. Die Schienen werden durch Staub, aber auch durch den Abrieb der an einigen Lokomotiven befindlichen Haftreifen, verschmutzt. Dadurch wird die elektrische Leitfähigkeit zwischen Rad und Schiene behindert. In diesem Fall fangen Lokomotiven an zu zuckeln oder bleiben ganz stehen. Hier hilft nur ein regelmäßiges Reinigen der Schienenprofile. Eine einfache Möglichkeit für das Putzen der Schienen bietet der Einsatz des PIKO Schienenreinigungswagens. Dieser Wagen wird in einen Wagenverbund eingebunden. Durch den unter dem Wagenkasten befindlichen Schienenreinigungsblock, der federnd aufgehängt ist, werden alle befahrenden Gleisstücke regelmäßig gereinigt.



  58920 Schienenreinigungswagen
U PKP Cargo Ep. VI

43,99 €*



 58941 Schienenreinigungswagen
SBB Ep. VI

43,99 €*



 54446 Schienenreinigungswagen Gbs NS Ep. IV

43,99 €*

Abbildung entspricht
Original-Modellgröße

SCHIENENREINIGUNGSWAGEN





Durch die federnde Aufhängung des Schienenreinigungsblockes wird leichter Druck auf die Schiene ausgeübt, weshalb die Reinigungswirkung erhöht wird. Sollte der Schienenreinigungsblock im Laufe der Zeit verbraucht sein und sich mittels einer feinen Stahlbürste nicht mehr säubern lassen, empfehlen wir zur einwandfreien Funktion des Schienenreinigungswagens den Austausch des Schienenreinigungsblockes. Dieser ist unter der Artikelnummer # 56115 als „Schleifplatte für den Schienenreinigungswagen“ erhältlich. Siehe dazu auch Seite 423 in diesem Katalog.



Für alle Wagen:

56061



  **58918 Schienenreinigungswagen** 43,99 €*
Gbs ÖBB Ep. IV



54999 Schienenreinigungswagen Gbs254 DB AG Ep. V

39,99 €*



54998 Schienenreinigungswagen
 Gbs1543 DR Ep. IV

39,99 €*

GEDECKTE GÜTERWAGEN



Für alle Wagen:

56060





 54143 Offener Güterwagen
Elo FS Ep. III 28,49 €*  



54147 Offener Güterwagen
Königsberg DRG Ep. II 27,49 €*  



 58943 Kühlwagen "Wührer"
FS Ep. III 21,99 €*  



 95351 Kühlwagen "Forst Bier"
FS Ep. III 21,99 €*  

EXKLUSIVMODELL - # 97108
ist nur in Frankreich erhältlich!



 97108 Gedeckter Güterwagen G40
SNCF Ep. IV





  58944 Kühlwagen FS Ep. III 21,99 €*  

OFFENE GÜTERWAGEN





54861 Offener Güterwagen
Omm39 DB Ep. III

15,99 €*  





54864 Offener Güterwagen
Ommu44 DR Ep. III

14,99 €*  





 54988 Offener Güterwagen
DSB Ep. III

16,99 €*  





 58938 Offener Güterwagen
ÖBB Ep. III

29,99 €*  





 58939 Offener Güterwagen
Wddo PKP Ep. III

29,99 €*  



 58942 Offener Güterwagen
Elo FS Ep. IV

28,49 €*  

**NEU
2021**



 54644 Offener Güterwagen CD Ep. IV



16,99 €*  

Abbildung entspricht
Original-Modellgröße

Für alle Wagen:

↔ # 56060



54082 Kühlwagen Ibbhss8366
„Inter Frigo“ DR Ep. IV
↔ # 56061

32,99 €*



54084 Kühlwagen Ibbhps
ČSD Ep. IV; ↔ # 56061

32,99 €*



EXKLUSIVMODELLE -
95350 & # 95348
sind nur in Frankreich erhältlich!



95350 Kühlwagen „Marcel Millet“
SNCF Ep. III



95348 Kühlwagen „Kronenbourg“
SNCF Ep. III



NEU
2021



54608 Kühlwagen Idr (Slr) ex Gkn Berlin,
PKP Ep. IV

33,99 €*



NEU
2021



54609 Kühlwagen Brouwerij Drie Hoefijzers
Breda, NS Ep. III

33,99 €*



BIERKÜHLWAGEN

Bierwagen blicken bei den deutschen Eisenbahnen auf eine lange Tradition. In Sachsen lassen sich z. B. die ersten Bierwagen bis auf das Jahr 1875 zurückverfolgen. Die ersten Wagen dieser Gattung wurden hier von der Firma Saxonia gebaut. Diese Wagen bestanden vollständig aus Holz, ja sogar der Rahmen wurde aus Holz erstellt. Langsam stellte man allerdings auf eine modernere Konstruktion um, bei der auch Stahl verwendet wurde. Im Jahre 1914 befanden sich dann die ersten 99 Wagen moderner Bauart in Sachsen. Geliefert wurden sie von den Waggonherstellern Saxonia in Radeberg, Waggonbau Görlitz sowie Rathgeber in München.

Für alle Wagen: 🚂 # 56062



54615 Bierwagen „Stauder“ DB Ep. III

44,99 €*



🟡 54614 Bierwagen „Veltins“ DB Ep. III

44,99 €*



54613 Bierwagen „Mönchshof“ DRG Ep. II

44,99 €*

**NEU
2021**

Abbildung entspricht Original-Modellgröße

KESSELWAGEN

Die DRG benötigte in den Kriegsjahren vermehrt Kesselwagen. Auf entsprechende Anforderung hin lieferte die Waggonfabrik Uerdingen im Frühjahr 1941 eine Vorserie mit 50 Kesselwagen. Sie hatten ein Fassungsvermögen von 65 m³ und eine Länge über Puffer von 12,10 m. Ab Ende 1941 begann dann die Serienauslieferung. Hierbei wurde der Kessel von der Vorserie abweichend als fünfschüssiger Kessel ausgeführt. Aufgrund der Vielzahl von zu beschaffenden Wagen konnte nicht nur die Waggonfabrik Uerdingen mit diesem Auftrag betraut werden. Neben der Waggonfabrik Uerdingen waren die Firmen SEAG, Ring-Hoffer-Tatra und Brünn-Königsfelder am Bau der ungefähr 2.200 Wagen beteiligt. Der Großteil der Waggons kam allerdings zur DB und zur DR. Heute sind fast alle Wagen dieser Bauart durch moderne Kesselwagen ersetzt worden. Einzelne Exemplare sind bis heute noch im Bauzeugsatz.

Für alle Wagen gilt: 🚂 # 56061



NEU
2021



 54444 Kesselwagen „NAM“ NS Ep. III 34,99 €*



 54741 Kesselwagen „ÖMV“ ÖBB Ep. III 34,99 €*

NEU
2021



 95352 Kesselwagen „BP“ FS Ep. IV 34,99 €*

NEU
2021



 54445 Kesselwagen Uah (RRh),
PEC PKP Ep. IV 34,99 €*

KESSELWAGEN



 97080 Kesselwagen „Millet“ SNCF Ep. III

EXKLUSIVMODELL -
ist nur in Frankreich erhältlich!



  54742 Kesselwagen Slofnavn ČSD Ep. III 34,99 €*



 54743 Kesselwagen SNCB Ep. III

EXKLUSIVMODELL -
ist nur in Belgien erhältlich!



 97094 Kesselwagen „GULF“ SNCB Ep. IV

EXKLUSIVMODELL -
ist nur in Belgien erhältlich!

NEU
2021



 97115 Kesselwagen „Purfina“ SNCB Ep. III

EXKLUSIVMODELL -
ist nur in Belgien erhältlich!

NEU
2021



 97116 Kesselwagen „BP“ SNCB Ep. III

EXKLUSIVMODELL -
ist nur in Belgien erhältlich!

SELBSTENTLADEWAGEN



61122 Entladebrücke für
Schüttgutwagen 35,50 €*



535 x 70 x 100 mm

Funktionsfähige, farblich gealterte Nachbildung einer Entladebrücke in Betonausführung. Beim Überfahren der Brücke werden die PIKO Schüttgutwagen selbsttätig entladen. Unter der Bühne platzierte Schienen- oder Straßenfahrzeuge lassen sich so automatisch beladen.

Für alle Wagen: ↳ # 56060



54246 Selbstentladewagen OOt47 DR Ep. III

35,99 €*

54249 Selbstentladewagen Fad6770 DR Ep. IV

35,99 €*

Abbildung entspricht
Original-Modellgröße



Aufnahme: Frank Zarges

Regionalverkehr zwischen Würzburg und Nürnberg



BR 440 Main-Frankenbahn

Per RegioSwinger an den Bodensee



BR 612

DR Güterzug der sechziger Jahre



BR 41 Reko

G02

Zh

Ommu39

G02

Gr04

OOK

Ommu44

Moderner Personenzug der DB Regio



BR 147

DBuz 747

DBuz 747

DBbuzf 778

Mit der Bahn durch Schleswig-Holstein



BR 110 TRI

Bnb TRI

Bnb TRI

ABnb TRI

ABnb TRI

Kesselwagenzug



Knickesselwg. „KVG“

Knickesselwg. „Aral“

Knickesselwg. „ESSO“

Knickesselwg. „ESSO“

Knickesselwg. „GATX“

Knickesselwg. „Aral“

Knickesselwg. „BP“

BR 151

Langer Güterzug der DB Cargo



Vectron 247

Facns 133

Facns 133

Hbills 310

Shimmns

Shimmns

Roos-t 642

Uacns VTG

Zagkks „Aretz“

Der Retter der Nebenbahnen



Schienenbus VT 98 mit Steuerwagen VS 98

Rangieren auf Werkbahnen in Sonneberg



TGK 2

Kkm3230

TM5605

Personenzug der PKP



SP45 PKP

Bwixd PKP

Bwixd PKP

Bwixd PKP (Nummernvariante)

Bwixd PKP (Nummernvariante)

Klassischer Personenzug der Deutschen Reichsbahn mit Postwagen



BR 204

Wagenset 1 x Bage und 2 x Baage

Dage

Güterverkehr in der Alpenrepublik



1041 ÖBB

Kbm3s ÖBB

Kbm3s ÖBB

Kesselwag. „ÖMV“

Güterzug der Epoche IV aus den Niederlanden



Rh 2200 NS

Kds 67 "VTG"

Fc 087

Niederbordwag.

Kesselwag. „EVA“

Hbis 294



55274 Servo-Weichendecoder 59,99 €*

Servo-Weichendecoder zum Schalten von bis zu vier PIKO Unterflur-Weichenantrieben #55272. Durch die besondere Elektronik ist es möglich, den Servo-Weichendecoder digital oder analog anzusteuern und individuell einstellbare, langsame Stellbewegungen zu realisieren. Digital erfolgt die Steuerung direkt über Adressen, die den einzelnen Weichenantrieben zugeteilt werden. Im Analogbetrieb können die jeweiligen Servo-Weichenantriebe mit Hilfe des Stellpults #55262 geschaltet werden. Die Programmierung erfolgt digital einfach mit Hilfe von Adressen und Funktionstasten. Alternativ kann eine Programmierung auch im Analogbetrieb direkt über den PIKO Servo-Weichendecoder erfolgen, wobei eine entsprechende Tastenlogik am Stellpult die jeweiligen Aktionen ausführt. Das bedeutet, dass für den analogen Betrieb keine Digitalzentrale erforderlich ist.

Passendes Zubehör für Digitalbetrieb: #55040ff SmartControl & #55017 PIKO SmartControl_{light} Basis Set

Passendes Zubehör Analogbetrieb: #55262 Stellpult

zusätzlich benötigt:

Spannungsversorgung für den Weichendecoder:
16V AC/DC, 500mA

*Technische Daten:

- Multiprotokollfähig (DCC / MM)
- Digital- oder Analogbetrieb möglich
- Programmierung im Analogbetrieb ohne Digitalzentrale möglich
- zusätzliche Versorgungsspannung (Trafoeingang) nötig:
16V AC/DC, 500mA

PIKO DIGITAL INFO

Für **weitere Fragen** wenden Sie sich bitte an:

E-Mail: hotline@piko.de

PIKO Hotline (Di & Do: 16.00 – 18.00 Uhr):
03675 / 89 72 55

Wir helfen Ihnen gerne weiter.



55030 PIKO Schaltdecoder für Magnetartikel 25,99 €*

Schaltdecoder zum Schalten von Magnetartikeln wie Weichen, Formsignale usw. über zwei voneinander unabhängige Adressen.



55031 PIKO Schaltdecoder für elektrische Verbraucher 36,99 €*

Schaltdecoder zum Schalten von elektrischen Verbrauchern wie Lichtsignale, Lampen, Motoren usw. über zwei voneinander unabhängige Adressen.



55006 Steckernetzteil, 2,25 A 59,49 €*

Technische Daten:
Eingang: 230 V
Ausgang: 16 V / 2,25 A / 36 W



55275 Anschluss-Clip für Digitalanlagen 6,20 €*

Anschluss-Clip ohne EMV-Entstörelement nötig für Digitalanlagen. Passend zu G231



55021 Anschlusskabel für Digi 1 oder Digi 2 an ein Netzteil 8,99 €*

Hinweis: Zulässig ist nur der Anschluss eines Netzteils mit max. 18 V AC/DC, 45 VA.

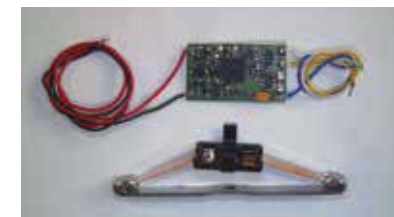

56127 Nachrüstset mit Funktionsdecoder (Lichtwechsel) 29,99 €*

Für den Umbau eines Gleichstromsteuerwagens auf einen Wechselstromsteuerwagen und für Innenbeleuchtungen geeignet



56124 Funktionsdecoder mit Stecker - passend für alle PIKO Steuerwagen mit Steckschnittstelle

29,99 €*

Technische Daten:

Adressen: 1-9999 (lange DCC Adresse)

Max. Gesamtbelastung: 1,0 A

Funktionsausgänge: je 650 mA

Größe: 22 x 12,5 x 2,3 mm

Der Decoder ist voreingestellt auf die Adresse 03, einen Betrieb mit 28 Fahrstufen und kann im DCC- und Motorola®- Datenformat betrieben und programmiert werden.

Beschreibung:

Der Funktionsdecoder ist ein kleiner, leistungsfähiger Multiprotokolldecoder. Er kann in DCC- und Motorola-II-Digitalsystemen verwendet werden, sowie auf analogen Anlagen. Der Decoder kann nicht mit dem alten Motorola Datenformat für Funktionsdecoder betrieben werden.

Der Funktionsdecoder hat 4 Ausgänge für Verbraucher bis 650 mA.

Die Ausgänge können einzeln konfiguriert werden. Jeder Ausgang kann gedimmt, jeweils nur für eine Fahrtrichtung aktiviert werden, er kann zeitlich begrenzt einschalten und per Blinkgenerator zeitlich zyklisch ein- und ausschalten.

Im Analogbetrieb kann festgelegt werden, welche Ausgänge eingeschaltet werden sollen. Fahrtrichtungsabhängige Ausgänge werden im Gleichspannungsbetrieb durch die analoge Gleisspannung umgeschaltet. Weiterhin können durch eine Verstärkerschaltung (im Auslieferungszustand nicht enthalten) vier weitere Funktionsausgänge nutzbar gemacht werden. Im Auslieferungszustand erkennt der Decoder automatisch die Datenformate DCC und Motorola, sowie den Analogbetrieb. Die gewünschte Betriebsart kann jedoch auch manuell festgelegt werden.

Eigenschaften:

- Multiprotokolldecoder für DCC und Motorola® II
- Geeignet für das neue DCC Protokoll für Funktionsdecoder, mit bis 32000 Sonderfunktionen
- insgesamt 8 Funktionsausgänge, davon:
 - 4 Funktionsausgänge bis 650 mA
 - 4 unverstärkte Prozessorausgänge / Logikpegel für weitere Funktionen
- Alle Ausgänge lassen sich einzeln konfigurieren zu:
 - fahrtrichtungsabhängigen Ausgängen
 - zeitlich begrenzt einschaltenden Ausgängen
 - blinkenden Ausgängen, wobei An- und Auszeit separat eingestellt werden können
- Die Ausgänge lassen sich einzeln per PWM dimmen
- Programmierung über eine DCC- oder Motorola-Digitalzentrale
- Im DCC-Betrieb programmierbar per Register, CV direkt oder Page Programmierung



56126 Multiprotokoll-Funktionsdecoder

22,99 €*



Der Funktionsdecoder ist für Innenbeleuchtung und Lichtwechsel bei Steuerwagen geeignet.

Technische Daten:

Adressen: 1-9999 (lange DCC Adresse)

Max. Gesamtbelastung: 1,0 A

Funktionsausgänge: je 650 mA

Größe: 22 x 12,5 x 2,3 mm

Der Decoder ist voreingestellt auf die Adresse 03, einen Betrieb mit 28 Fahrstufen und kann im DCC- und Motorola®- Datenformat betrieben und programmiert werden.

Beschreibung:

Der Funktionsdecoder ist ein kleiner, leistungsfähiger Multiprotokolldecoder. Er kann in DCC- und Motorola-II-Digitalsystemen verwendet werden, sowie auf analogen Anlagen. Der Decoder kann nicht mit dem alten Motorola Datenformat für Funktionsdecoder betrieben werden.

Der Funktionsdecoder hat 4 Ausgänge für Verbraucher bis 650 mA.

Die Ausgänge können einzeln konfiguriert werden. Jeder Ausgang kann gedimmt, jeweils nur für eine Fahrtrichtung aktiviert werden, er kann zeitlich begrenzt einschalten und per Blinkgenerator zeitlich zyklisch ein- und ausschalten.

Im Analogbetrieb kann festgelegt werden, welche Ausgänge eingeschaltet werden sollen. Fahrtrichtungsabhängige Ausgänge werden im Gleichspannungsbetrieb durch die analoge Gleisspannung umgeschaltet. Weiterhin können durch eine Verstärkerschaltung (im Auslieferungszustand nicht enthalten) vier weitere Funktionsausgänge nutzbar gemacht werden. Im Auslieferungszustand erkennt der Decoder automatisch die Datenformate DCC und Motorola, sowie den Analogbetrieb. Die gewünschte Betriebsart kann jedoch auch manuell festgelegt werden.

Eigenschaften:

- Multiprotokolldecoder für DCC und Motorola® II
- Geeignet für das neue DCC Protokoll für Funktionsdecoder, mit bis 32000 Sonderfunktionen
- insgesamt 8 Funktionsausgänge, davon:
 - 4 Funktionsausgänge bis 650 mA
 - 4 unverstärkte Prozessorausgänge / Logikpegel für weitere Funktionen
- Alle Ausgänge lassen sich einzeln konfigurieren zu:
 - fahrtrichtungsabhängigen Ausgängen
 - zeitlich begrenzt einschaltenden Ausgängen
 - blinkenden Ausgängen, wobei An- und Auszeit separat eingestellt werden können
- Die Ausgänge lassen sich einzeln per PWM dimmen
- Programmierung über eine DCC- oder Motorola-Digitalzentrale
- Im DCC-Betrieb programmierbar per Register, CV direkt oder Page Programmierung



gültig für alle PIKO Sound-Module & Lautsprecher
auf dieser Seite:



ART.-NR.	BEZEICHNUNG	
Die PIKO Sound-Module können direkt an alle Decoder mit SUSI-Schnittstelle angeschlossen werden und verfügen über einen Lautsprecher, der in die entsprechende Lokomotive eingesetzt werden kann. Der Sound ist passend zu den entsprechenden Lokomotiven.		
56190	PIKO Sound-Modul & Lautsprecher G7.1	
89,99 €*		
56191	PIKO Sound-Modul & Lautsprecher TRAXX	
89,99 €*		
56192	PIKO Sound-Modul & Lautsprecher G1700 und G 1206	
89,99 €*		
56193	PIKO Sound-Modul & Lautsprecher BR 101, BR 185.2 und BR 186	
89,99 €*		
56195	PIKO Sound-Modul & Lautsprecher Talent 2 und BR 440	
89,99 €*		
56196	PIKO Sound-Modul & Lautsprecher RH 1216	
89,99 €*		

ART.-NR.	BEZEICHNUNG	
Die PIKO Sound-Module können direkt an alle Decoder mit SUSI-Schnittstelle angeschlossen werden und verfügen über einen Lautsprecher, der in die entsprechende Lokomotive eingesetzt werden kann. Der Sound ist passend zu den entsprechenden Lokomotiven.		
56197	PIKO Sound-Modul & Lautsprecher BR 118 und BR 119	
89,99 €*		
56198	PIKO Sound-Modul & Lautsprecher Dieseltriebwagen GTW Stadler	
89,99 €*		
56199	PIKO Sound-Modul & Lautsprecher Elektrotriebwagen GTW Stadler	
89,99 €*		
56320	PIKO Sound-Modul & Lautsprecher Diesellok BR 106	
89,99 €*		
56321	PIKO Sound-Modul & Lautsprecher Dieseltriebwagen BR 612	
89,99 €*		
56322	PIKO Sound-Modul & Lautsprecher Diesellok V 200	
89,99 €*		

Mit den PIKO Digital-Decodern lassen sich Lokomotiven mit Gleichstrommotoren, die eine NEM-Schnittstelle besitzen, schnell und einfach auf Digitalbetrieb umrüsten. Alle Typen sind lastgeregelt und geeignet für das DCC- und Motorola®-Datenformat sowie für konventionelle Gleich- und Wechselstromanlagen. Die jeweilige Betriebsart wird automatisch erkannt. Alle Decoder unterstützen 14, 27, 28 und 128 Fahrstufen sowie alle Adressbereiche (0-127 & 128 - 9.999). Die Decoder besitzen generell zwei fahrtrichtungsabhängige Funktionsausgänge (digital schaltbar, z.B. für die Beleuchtung) sowie – wieder typabhängig – bis zu sieben weitere, einzeln schaltbare Ausgänge für den Betrieb von Beleuchtung, Digitalkupplung oder ähnlichem Zubehör. Da alle Decoder mit einem Stecker nach NEM-Standard ausgerüstet sind, müssen Sie lediglich an Stelle des Brückensteckers in die Lokschnittstelle eingesteckt werden. Ein Öffnen des Fahrzeuges zu Programmierzwecken ist nicht notwendig.



**56122 PIKO Digital-Decoder
8-polig (NEM 652)**

27,99 €*

Technische Daten:

Max. Motorstrom: 0,65 A (Dauer) / 1 A (Anlauf)

Funktionsausgänge: 2 (fahrtrichtungsabhängig)

Gesamtbelastung: max. 1,0 A

Größe: 19,5 x 15,4 x 5 mm

Schnittstelle: NEM652 8-polig



















Beschreibung

Diese Digital-Decoder können in DCC- und Motorola-Systemen verwendet werden. Sie fahren ebenfalls im Analogbetrieb mit Gleich- oder Wechselspannung. Durch die Ansteuerung der Motore mit einer Frequenz von 18,75kHz sind sie auch für Glockenankermotore geeignet und gewährleisten einen ruhigen Lauf.

gemeinsame Eigenschaften:

- Lastregelung für gleichmäßige Fahreigenschaften
- ruhiger Motorlauf durch Ansteuerung mit 18,75kHz
- 14, 27, 28 und 128 Fahrstufen, je nach Datenformat
- kurze und lange Adressen einstellbar (0 – 9.999)
- minimale, maximale und mittlere Geschwindigkeit einstellbar
- Hauptgleisprogrammierung (DCC / „POM“)
- Rangiergang (halbe Geschwindigkeit) schaltbar
- Anfahr-/Bremsverzögerung schaltbar
- fahrtrichtungsabhängige Beleuchtung, schaltbar über F0
- Erkennung von DCC-Bremssignal und DC-Bremsstrecken
- Alle Ausgänge gegen Kurzschluss gesichert
- automatische Erkennung der Betriebsart (analog / digital; DCC / Motorola)
- CV-Programmierung mit allen DCC-Systemen
- CV-Programmierung per Register, Page oder CV direkt



















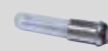





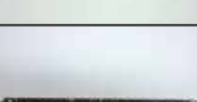

ART.-NR.	BEZEICHNUNG		ART.-NR.	BEZEICHNUNG		ART.-NR.	BEZEICHNUNG	
56000	Motor mit Schwungmasse für alle BR 01.5, 03, 38, 41		56017	Glühlampe 14 V (5 Stck.) Drahtanschluss für alle BR 01.5, 03, 38, 41		56028	Haftreifen 12 x 8,4 mm (10 Stck.) für alle Loks der BR E11, E42, E63, 77, 82, E93, 95, 109, 142, 163, 180, 182, 185, 189, 193, 211, 230, 242, Taurus	
39,50 €*			12,25 €*			8,50 €*		
56001	Motor mit Schwungmasse für alle BR 77, 82, 95		56018	Glühlampe 19 V digital (6 Stck.) Drahtanschluss für # 56102, # 56103, # 56131 bis # 56136		56029	Haftreifen 7,9 x 3,8 mm (10 Stck.) für alle Dieselloks V 200 und Triebwagen GTW Stadler	
39,50 €*			16,00 €*			8,50 €*		
56003	Motor mit Schwungmasse für alle BR E11, 109, 211, E42, 142, 242, 180, 230		56019	Glühlampe 20 V digital (6 Stck.) Stecksocket für alle BR 01.5, 03, 38, 41, 77, 82, 95 & # 56100, # 56101		56070	Haftreifen 9,4 x 6,4 x 0,5 mm (10 Stck.) für ICE 4	
39,50 €*			8,75 €*			4,99 €*		
56004	Motor mit Schwungmasse (BR 89) für alle sächs. VT und BR 89		56023	Antriebsriemen KÖ I 8,0 mm (10 Stck.)		56025	Kupplungsfedern PIN 62 (10 Stck.) für alle Modelle vor 1992 ohne Kurzkupplungskinematik	
62,00 €*			8,50 €*			4,75 €*		
56011	Glühlampe 16 V (5 Stck.) für alle BR 01.5, 03, 38, 41, 77, 82, 95		46020	Haftreifen 8 x 5,6 mm (10 Stck.) für Triebwagen Regioswinger		56030	Kupplung PIN 72 (2 Stck.) für alle Modelle mit Norm- schacht	
12,25 €*			7,99 €*			4,75 €*		
56012	Glühlampe 16 V (5 Stck.) für alle BR 01.5		56024	Haftreifen 14,2 x 10,5 mm (10 Stck.) für alle BR E04, 104, 204		56033	Kupplung PIN 78/01 (2 Stck.), kurz für alle Modelle vor 1992 ohne Kurzkupplungskinematik	
12,25 €*			8,50 €*			4,75 €*		
56015	Glühlampe für 1,5 V Innenbeleuchtung (8 Stck.) für Blauer Blitz (alte Ausführung)		56026	Haftreifen 10 x 6,4 mm (10 Stck.) für alle BR 01.5, 03, 38, 41, PCE, BR 94, ICE3, BR 218, Blauer Blitz		56034	Kupplung PIN 78/02 (2 Stck.), lang für alle Modelle vor 1992 ohne Kurzkupplungskinematik	
15,50 €*			8,50 €*			4,75 €*		
56016	Glühlampe 14 V (5 Stck.) Stecksocket für # 56100 und # 56101		56027	Haftreifen 7,7 x 4 mm (10 Stck.) für VT 642 Desiro und BR 442 "Talent 2"		56035	Zughaken (5 Stck.) für alle BR 01.5, 03, 38, 41 und KÖ	
12,25 €*			8,50 €*			4,75 €*		

ART.-NR.	BEZEICHNUNG	
56036	Kupplungs-Distanzstück (2 Stck.) verhindert das Überpuffern bei Lokomotiven ohne Kurzkupplungskulisse	
2,00 €*		
56040	Bremsschläuche (2 Stck.) für alle Lokmodelle	
4,75 €*		
56041	Kurzkupplung Blauer Blitz	
3,99 €*		
56042	Ganzzug-Kurzkupplung (starr), 6 Stck. für alle Modelle mit Normschacht	
4,99 €*		
56043	Klauenkupplung, 1 Paar	
8,50 €*		
56046	H0 PIKO Kurzkupplung, 4 Stück	
6,99 €*		
56047	H0 PIKO Kurzkupplung, stromführend, 2 Stück	
14,99 €*		
56048	H0 PIKO Kurzkupplung, 50 Stück	
69,99 €*	NEU 2021	

ART.-NR.	BEZEICHNUNG	
56050	Gleichstromradsatz (2 Stck.), 1 x Isolierbuchse 11,3 mm	
6,50 €*		
56051	Gleichstromradsatz (2 Stck.), 2 x Isolierbuchse 11,3 mm	
6,25 €*		
56052	Gleichstromradsatz (2 Stck.), 1 x Isolierbuchse 10,3 mm	
6,25 €*		
56053	Gleichstromradsatz (2 Stck.), 2 x Isolierbuchse 10,3 mm	
6,25 €*		
56054	Gleichstrom-Speichenradsatz (2 Stck.), 11,3 mm	
11,00 €*		
56060	Wechselstromradsatz (2 Stck.), 11,3 mm	
6,25 €*		
56061	Wechselstromradsatz (2 Stck.), 10,3 mm	
6,25 €*		
56062	Wechselstrom-Speichenradsatz (2 Stck.), 11,3 mm	
11,00 €*		

























ART.-NR.	BEZEICHNUNG	
56063	Wechselstromradsatz Personenwagen EW I (2 Stck.), 10,45 mm	
5,99 €*		
56065	Radsatz (2 Stck.) für TrixExpress 1 x Isolierbuchse 9 mm	
9,25 €*		
56066	Wechselstromradsatz (2 Stck.) 10,3 mm für ICE3 Sitzwagen	
6,25 €*		
56080	Kurbelbolzen (8x) + Gegenkurbel (4x) - ("ölig") bis 1999 für alle BR 01.5, 03, 38, 41, 77, 82, 95	
4,75 €*		
56083	Kurbelbolzen (8x) + Gegenkurbel (4x) - silber bis 1999 für alle BR 01.5, 03, 38, 41, 77, 82, 95	
6,75 €*		
56081	Stangenpuffer (8 Stck.) für alle Länderbahn-Wagenmodell	
4,75 €*		
56082	Hülsenpuffer (8 Stck.) für alle Modelle mit runden Steckpuffern	
4,75 €*		
56090	Ersatzglühlampe (2 Stck.) 16 V / 30 mA für alle Hobby-Loks, außer Hondekop und ICE3	
6,75 €*		

ART.-NR.	BEZEICHNUNG		ART.-NR.	BEZEICHNUNG		ART.-NR.	BEZEICHNUNG	
56095	Ersatzglühlampe (5 Stck.) 16 V / 30 mA für # 55750 Holzmastleuchte 1-flammig und # 55751 Telegraphenset 3-tlg.		56130	Beleuchtungsbausatz Durchgangswagen Sitzwagen		56138	Stirnbeleuchtung Doppelstock-Steuerwagen	
19,00 €* 56096	Ersatzglühlampe (5 Stck.) 19 V / 60 mA für # 55752 Gittermastleuchte 1-flammig und # 55753 Gitter- mastleuchte 2-flammig		32,99 €* 56131	Beleuchtungsbausatz Durchgangswagen Steuerwagen		34,99 €* 56139	LED-Beleuchtungsbausatz Triebzug GTW Stadler	
19,00 €* 56097	Ersatzglühlampe (5 Stck.) 19 V / 60 mA für # 55754 Straßenlampe 1-flammig und # 55755 Straßenlampe 2-flammig		30,99 €* 56132	Beleuchtungsbausatz Bahnpostwagen p/13		24,99 €* 56140	LED-Beleuchtungsbausatz Gliederzug DBGe12	
19,00 €* 56098	Ersatzglühlampe (5 Stck.) 19 V / 40 mA für # 55756 Laterne		32,99 €* 56133	Beleuchtungsbausatz Bahnpostwagen 4-a/15		34,99 €* 56141	LED-Beleuchtungsbausatz Doppelstock-Bufferwagen	
19,00 €* 56100	Beleuchtungsbausatz Mod.-Wagen für alle Modernisierung- Wagen		32,99 €* 56134	Beleuchtungsbausatz Bahnpostwagen 4-p/21		34,99 €* 56142	LED-Beleuchtungsbausatz Doppelstock-Gepäck- wagen	
32,99 €* 56101	Beleuchtungsbausatz Reko-Wagen für alle Reko-Wagen		32,99 €* 56135	Beleuchtungsbausatz Schürzeneilzugwagen & Packwagen		29,99 €* 56143	LED-Beleuchtungsbausatz Mittelwagen GTW Stadler 2/80	
32,99 €* 56102	Beleuchtungsbausatz Doppelstock-Sitzwagen für alle Doppelstock- Sitzwagen		32,99 €* 56136	Beleuchtungsbausatz Sachsenwagen		28,99 €* 56144	LED-Beleuchtungsbausatz Doppelstock-Gepäck- wagen	
32,99 €* 56104	Beleuchtungsbausatz Doppelstock-Gliederzug für den Einbau in die Gliederzüge werden entsprechend viele Bel.-Bausätze benötigt		32,99 €* 56137	Stirnbeleuchtung Doppelstock-Steuerwagen		34,99 €* 56145	LED-Beleuchtungsbausatz UIC-X Personenwagen	
30,99 €* 56104	Beleuchtungsbausatz Doppelstock-Gliederzug für den Einbau in die Gliederzüge werden entsprechend viele Bel.-Bausätze benötigt		34,99 €* 56137	Stirnbeleuchtung Doppelstock-Steuerwagen		17,49 €* 56145	LED-Beleuchtungsbausatz Steuerwagen ET 440	



ART.-NR.	BEZEICHNUNG	
56146	LED-Beleuchtungsbausatz Mittelwagen ET 440	
17,49 €*		
56147	LED-Beleuchtungsbausatz Steuerwagen ET 440 lang	
18,49 €*		
56148	LED-Beleuchtungsbausatz Personenwagen 120A PKP	
20,99 €*		
56270	LED-Beleuchtungsbausatz Y-Sitzwg. für 1. Klasse; 1./2. Klasse & 2. Klasse NEU 2021	 <small>Symbolfoto</small>
15,99 €*		
56271	LED-Beleuchtungsbausatz Y-Liegewagen NEU 2021	 <small>Symbolfoto</small>
15,99 €*		
56280	LED-Beleuchtungsbausatz Mitteleinstiegswagen	
15,99 €*		
56281 / 56282 / 56283	LED-Beleuchtungsbausatz IC Abteilwagen LED-Beleuchtungsbausatz IC Großraumwagen LED-Beleuchtungsbausatz IC Speisewagen	
15,99 €*		
56284	LED-Beleuchtungsbausatz Personenwagen 111A / 112A PKP	
19,99 €*		

ART.-NR.	BEZEICHNUNG	
56286	LED-Beleuchtungsbausatz EW I Personenwagen	
19,99 €*		
56288 / 56289 / 56290	LED-Beleuchtungsbausatz ICE 4 Endwagen LED-Beleuchtungsbausatz ICE 4 Speisewagen LED-Beleuchtungsbausatz ICE 4 Mittelwagen	 <small>Symbolfoto</small>
19,99 €*		
56291	LED-Beleuchtungsbausatz x-Personenwagen	
19,99 €*		
56292	LED-Beleuchtungsbausatz x-Steuerwagen	
19,99 €*		
56293	LED-Beleuchtungsbausatz Wittenberger Steuerwg.	
19,99 €*		
56294	LED-Beleuchtungsbausatz Schnellzugwagen Eurofima 1. Klasse	 <small>Symbolfoto</small>
19,99 €*		
56295	LED-Beleuchtungsbausatz Schnellzugwagen Eurofima 2. Klasse	 <small>Symbolfoto</small>
19,99 €*		
56296	LED-Beleuchtungsbausatz Schnellzugwagen Eurofima Schlusslicht	
14,99 €*		

ART.-NR.	BEZEICHNUNG	
56110	Wechselstromschleifer 50 mm	
10,00 €*		
56111	Wechselstromschleifer 63 mm	
10,00 €*		
56112	Wechselstromschleifer für Expert Personenwagen	
10,00 €*		
56115	Schleifplatte für Schienenreinigungswagen	
5,75 €*		
56116	Radschleifer-Set für PIKO H0 Messwagen	
3,50 €*		
56128	Brückenstecker PluX	
5,99 €*		
56129	Brückenstecker mit Lichtwechsel-Funktion für alle PIKO Hobby Gleichstrom-Lokomotiven mit digitaler Schnittstelle	
5,99 €*		
56149	Stromabnehmer für E-Lok RH 1216 silber	
13,00 €*		

ART.-NR.	BEZEICHNUNG		ART.-NR.	BEZEICHNUNG		ART.-NR.	BEZEICHNUNG	
56150	Scherenstromabnehmer SBS 10 (1 Stck.)		56166	Stromabnehmer für BR 193 / Vectron		56258	Stromabnehmer SBS 65	
41,00 €*	für E04 DR, E63 Db (AEG), 163 DB (AEG), E93 DB, 193 DB		14,00 €*	in Metallausführung, rot		18,25 €*		
56151	Scherenstromabnehmer SBS 9 (1 Stck.)		56250	Stromabnehmer für BR 187 DB AG		56259	Stromabnehmer BR 193 Vectron Deutschland	
41,00 €*	für E04 DRG, E93 DRG		18,25 €*			16,75 €*		
56152	Scherenstromabnehmer SBS 39 Wippe DBS54 (1 Stck.)		56251	Stromabnehmer für BR 187 SBB		56260	Stromabnehmer BR 193 Vectron Schweiz	
41,00 €*	für E04 DB, 104 DB		18,25 €*			16,75 €*		
56154	Scherenstromabnehmer & Doppelwippe Hlls2D E63		56253	Scherenstromabnehmer DBS54, rot		56261	Stromabnehmer BR 193 Vectron Polen	
41,00 €*	für E63 DRG (AEG), E63 DRG (BBC)		20,75 €*			16,75 €*		
56156	Stromabnehmer für Hobby-Loks		56254	Scherenstromabnehmer DBS54, grau		56170	Radsatz Taurus, bedruckt (2 Stck.)	
13,00 €*	in Metallausführung, rot		18,25 €*	für BR 110 / 140, BR 141, BR 150		8,75 €*	Gleichstrom, ohne Haftreifen	
56157	Stromabnehmer für Hobby-Loks		56255	Stromabnehmer VSH 2 F2 für BR 243 / 143		56171	Radsatz Taurus, bedruckt (2 Stck.)	
13,00 €*	in Metallausführung, grau		18,25 €*			8,75 €*	Wechselstrom, ohne Haftreifen	
56158	Scherenstromabnehmer für Triebwagen Hondekop		56256	Stromabnehmer VSH 2 F5 für BR 112 / 143		56172	Radsatz Taurus, bedruckt (2 Stck.)	
13,00 €*			18,25 €*			9,00 €*	Wechselstrom, mit Haftreifen	
56159	Scherenstromabnehmer für Triebwagen Hondekop		56257	Scherenstromabnehmer für BR 1010 mit Wanisch-Wippe		56173	Radsatz BR 185, bedruckt (2 Stck.)	
13,00 €*			18,25 €*			8,75 €*	Gleichstrom, ohne Haftreifen	

ART.-NR.	BEZEICHNUNG	
56174	Radsatz BR 185, bedruckt (2 Stck.) Wechselstrom, ohne Haftreifen	
8,75 €*		
56175	Radsatz BR 185, bedruckt (2 Stck.) Wechselstrom, mit Haftreifen	
9,00 €*		
56176	Radsatz BR 218, Gleichstrom mit Haftreifen (2 Stck.)	
8,75 €*		
56177	Radsatz Taurus, Gleichstrom mit Haftreifen (2 Stck.) bedruckt	
9,00 €*		
56178	Radsatz BR 185, Gleichstrom mit Haftreifen (2 Stck.)	
9,00 €*		
56179	Radsatz BR 189, Gleichstrom mit Haftreifen (2 Stck.) bedruckt	
9,00 €*		
56180	Radsatz Herkules, Gleichstrom mit Haftreifen (2 Stck.) bedruckt	
9,00 €*		
56181	Radsatz BR 67400, Gleichstrom mit Haftreifen (2 Stck.)	
9,00 €*		

ART.-NR.	BEZEICHNUNG	
56182	Umbauradsätze für E-Lok Vectron DC (4 Stck.)	
16,75 €*		
56183	Umbauradsätze für E-Lok Vectron AC (4 Stck.)	
16,75 €*		
56184	Umbauradsätze für Diesellok Vectron DC (4 Stck.)	 <small>Symbolfoto</small>
16,75 €*		
56185	Umbauradsätze für Diesellok Vectron AC (4 Stck.)	 <small>Symbolfoto</small>
16,75 €*		
56160	Dampfgenerator 10-16 V AC / DC - Analogbetrieb	
29,99 €*		
56161	Dampfgenerator 10-16 V AC / DC - Digitalbetrieb	
29,99 €*		
56162	Dampfdestillat 50 ml & Einfüllgerät	
10,99 €*		
56163	Dampfgenerator 10-16 V AC/DC für die Dampflok BR 78	
29,99 €*		

ART.-NR.	BEZEICHNUNG	
56300	Präzisions Lok-Öler mit Feindosierung	
59,99 €*		
56301	Lok-Öl Nachfüllflasche mit Dosierspitze 50 ml	
7,99 €*		
56330	Ersatzlautsprecher, eckig, 25 x 15,4 x 7,5 mm (6Ohm/0,7W)	
9,99 €*		
56331	Ersatzlautsprecher für ICE 4, 25 x 16 x 6,4 mm (8Ohm/1W)	
9,99 €*		
56332	Ersatzlautsprecher, eckig mit Rahmen, 15 x 25 x 6.4 mm (4Ohm/1-2W)	
9,99 €*		
56333	Ersatzlautsprecher, oval, 13,5 x 19,5 x 4 mm (8Ohm/1W)	
9,99 €*		
56334	Ersatzlautsprecher, rund, Ø 23 x 5 mm (4Ohm/1W)	
9,99 €*		
55035	PIKO Rückmeldesensor (2 Stück)	
19,99 €*		



PIKO Gebäudemodelle – das perfekte Ambiente jeder Modellanlage

- > Realistische Farbgebung
- > Farbliche Alterung vieler Bausatzteile
- > Einfaches Bauen durch passgenaue Teile und verständliche Baupläne

Viele Bausätze enthalten Reklame und Schilder zum Aufkleben. So integriert sich ein Modell thematisch gut in die Anlage.



Tipps und Tricks zur Planung einer kompletten Modellbahnanlage gibt es im Buch „So baut man Modelleisenbahnen“. siehe Seite 73

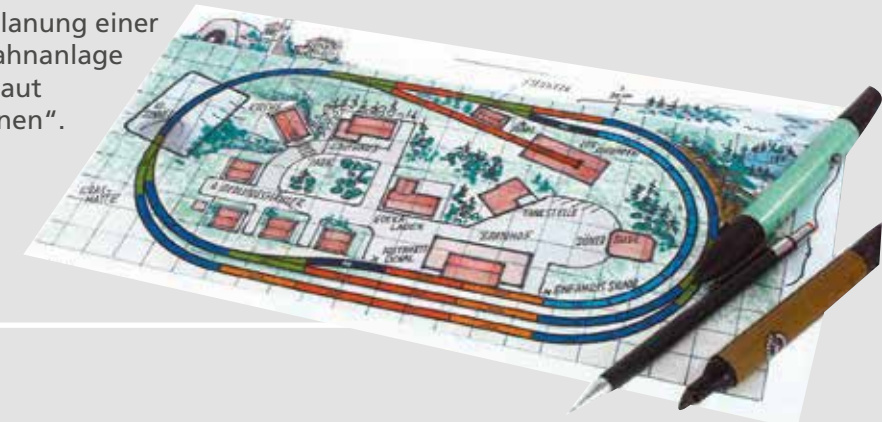

Gebäude

61153 Bauhof Neustadt

84,50 €*

Wie auf einem richtigen städtischen Bauhof gibt es hier alles, was zu den verschiedensten Instandhaltungsarbeiten in der Stadt Neustadt benötigt wird.

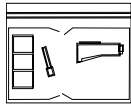

420 x 340 x 80 mm

Auf einer Bodenplatte finden ein dreiteiliger Bansen für Schüttgüter, ein Förderband und ein kleines Betriebsgebäude Platz. Auf dem von einem Drahtgeflechtzaun umfriedeten Gelände lagern Fässer, Hölzer und Werkzeuge für den täglichen Einsatz. Die Bauteile dieses Bausatzes sind teilweise farblich gealtert.





61149 Brauerei Schultheiss

Das Brauereigebäude entstand in den 20er Jahren des vorigen Jahrhunderts. In Backsteinstruktur gehalten, beherbergen die zwei Gebäudeteile alle wichtigen Einrichtungen, die für das Bierbrauen notwendig sind. Ein eindrucksvoller Schornstein rundet den attraktiven Gebäudekomplex ab. Die Bauteile dieses Bausatzes sind teilweise farblich gealtert.

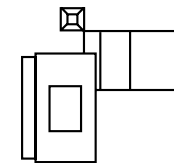

308 x 328 x 200 mm

89,50 €*



61152 Kistenfabrik Gerlacher

84,50 €*

Dieses Industrie-Ensemble besteht aus einem kleinen Werksgebäude mit Tonnendach und einem Laufkran auf einer Bodenplatte.

Der Zaun mit seinen filigranen Zaunfeldern und den „gemauerten“ Pfosten gibt diesem Bausatz seinen besonderen Reiz, genau so wie die beiliegenden Kleinteile wie Werkzeuge, Kanthölzer, Kompressor etc. Die Bauteile dieses Bausatzes sind teilweise farblich gealtert.

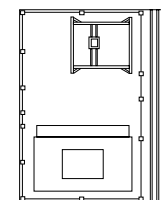

420 x 340 x 110 mm



61151 Plattenbau Kaufhalle „Petersberg“ 35,50 €*

Die Plattenbausiedlung wird durch diese typische Kaufhalle ergänzt. Sie erweitert die Möglichkeiten des authentischen Nachbaus einer größeren Plattenbausiedlung der 70er Jahre. Die Bauteile dieses Bausatzes sind teilweise farblich gealtert.

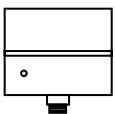

172 x 165 x 50 mm



61146 Wohnblock WBS70, Basis-Set

Um den zunehmenden Bedarf an günstigen Wohnungen in schnellstmöglicher Zeit zu decken, wurden besonders in den Siebzigern des vorigen Jahrhunderts Wohnblocks in sogenannter Plattenbauweise errichtet. Diese Einheitswohnungen waren nach dem Baukastenprinzip konstruiert und sind genau so ins Modell umgesetzt. Bauteile dieses Bausatzes sind teilweise farblich gealtert. Der Bausatz enthält 5 Stockwerke, die über das Ergänzungsset # 61147 erweitert werden können.

53,50 €*

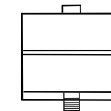

170 x 180 x 200 mm

61147 Ergänzungsset Plattenbau WBS70, 2 Stockwerke

Zur Ergänzung und Gestaltung eines lebendigen Layouts kann der Wohnblock WBS70, # 61146, mit den Bauteilen dieses Ergänzungsbausatzes in der Höhe um 2 Stockwerke (64 mm) erweitert werden. Die Bauteile dieses Bausatzes sind teilweise farblich gealtert. Mit mehreren Basis- und Ergänzungssets können ganze Straßenzüge mit Wohnblocks verschiedener Höhen und Längen nachgebildet werden.

28,00 €*

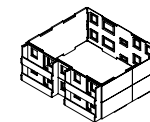

170 x 150 x 65 mm



61148 Plattenbau Gaststätte

Passend zu den Wohnblocks WBS70 (# 61146) kann die "Plattenbau-Siedlung" nun mit der typischen Gaststätte erweitert werden. Das Gebäude ist einstöckig.

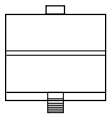

170 x 165 x 65 mm

28,00 €*

Aufnahme: Frank Zarges



61145 Siedlungshäuser „Neuburg“

Die beiden Siedlungshäuser können gut im Vorort an der Bahnlinie stehen. Die Bauteile dieses Bausatzes sind z.T. farblich gealtert.

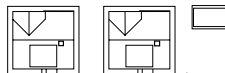

2 Stück
105 x 99 x 99 mm
Geräteschuppen
51 x 29 x 38 mm

47,00 €*



61150 Plattenbau Polytechnische Oberschule 35,50 €*

Die Plattenbausiedlung erhält jetzt das passende dreistöckige Schulgebäude, wie es auch noch heute in den typischen Stadtteilen größerer Städte zu finden ist.

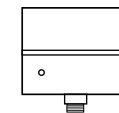

172 x 165 x 130 mm

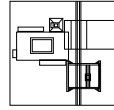

440 x 420 x 275 mm

Aufnahme: Frank Zarges



61134 Dampflokwerkstatt

113,50 €*

Die Dampflokwerkstatt ist das ideale Gebäude, um ein Bahnbetriebswerk zu ergänzen. Zwei über einen Durchgang verbundene Gebäude und die dem Bausatz beiliegenden Grundplatten erlauben den Einbau eines Gleises, welches durch den Werksdurchgang geführt und unter dem Portalkran angelegt werden kann. Einige Bauteile dieses Bausatzes sind farblich gealtert.

61144 Malzfabrik

94,50 €*

Die Malzfabrik besteht aus 2 Betriebsgebäuden, die über eine Durchfahrt miteinander verbunden sind. Die beiliegenden Grundplatten verfügen über die Möglichkeit, einen Gleisanschluß zu integrieren. Mit einer überdachten Rampe lassen sich gut Beladungsszenen gestalten. Die Bauteile dieses Bausatzes sind teilweise farblich gealtert.

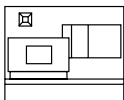

420 x 335 x 200 mm



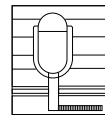

210 x 115 x 140 mm
mit Bodenplatte:
232 x 210 x 145 mm

61137 Stellwerk Reinbek

54,50 €*

Das Fahrdienstleiterstellwerk stand im Bahnhof Reinbek. Der später hinzugefügte halbrunde Unterbau aus Ziegeln wurde zur Unterbringung oder als Abstellraum für die Bahnmeisterei genutzt. Der Zugang zum Stellwerksraum erfolgte über den Brückenlaufsteg mit der filigranen Treppe. Das vorbildgetreue, gealterte Modell paßt durch seine zeitlos moderne Form auf jede Anlage. Dabei kann es auch ohne den fein strukturierten Unterbau aufgestellt werden.



180 x 47 x 88 mm

61128 Behelfsstellwerk „Neuses“

58,50 €*

Behelfsstellwerke sind typische Bauten der Nachkriegszeit und waren in vielen Ausführungen anzutreffen.

Bei diesem Behelfsstellwerk wurde ein Personenwagenkasten auf einen gemauerten Sockel gehievt. Das sorgte für den notwendigen Überblick beim Beobachten der Weichenstraßen und Signale, die von hier aus bedient wurden. Vorbildauswahl, Farbgebung und realistische Altersspuren ergänzen sich zu einem interessanten Betriebsgebäude für Anlagen der Epochen III und IV. Stellwerke dieser Art waren noch bis in die 80er Jahre des 20. Jahrhunderts beispielsweise im Vorfeld von Kassel Hbf in Betrieb.



61112 Behelfsbahnstation

68,00 €*

Der aufgebockte Wagenkasten als Güterschuppen, das „Empfangsgebäude“ aus Wellblech, das hölzerne „Fahrgastzentrum“ – ein Ensemble, welches ein Stück Eisenbahn- und Zeitgeschichte vermittelt. Ein Bausatz, der sich für Anlagen der Epoche III besonders eignet, in Teilen aber auch noch in der Epoche IV seine Berechtigung. Die Bauteile des Bausatzes sind teilweise farblich gealtert.

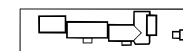

390 x 100 x 55 mm

61141 Tanklager „Esso“

90,50 €*

Die Eisenbahn spielt bei der Versorgung der automobilen „Konkurrenz“ eine wichtige Rolle. Sie transportiert den begehrten Treibstoff von den Raffinerien zu regionalen Tanklagern, von wo aus er nach Bedarf an die Tankstellen ausgeliefert wird. Mit den beiliegenden Grundplatten lassen sich Schienen einbauen, um interessante Verlade-szenen zu gestalten.

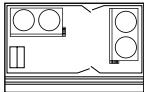

420 x 340 x 120 mm



LOKSCHROTTPLATZ



Beispielabbildung



210 x 230 x 75 mm

61103 Lokschrottplatz

85,50 €*

Die drei Schrottbansen lassen sich mit den zahlreich beiliegenden Lokomotiv-Altteilen, wie etwa Rad-sätzen, Gestängeteilen, Kessel, Rahmen und Puffern individuell befüllen. Die Bauteile des Bausatzes sind teilweise farblich gealtert (Beispielabbildung, tatsäch-licher Inhalt kann abweichen.)

61102 Portalkran

57,00 €*

Die Führerkabine mit Laufkatze ist seitlich verschiebbar. Die Bauteile des Bausatzes sind teilweise farblich gealtert.

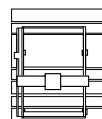

190 x 210 x 160 mm

61101 Ausbesserungswerkstätte

70,50 €*

Die Ausbesserungswerkstatt ermöglicht das Einfahren von Kleinloks oder Wagen. Die Bauteile des Bausatzes sind teilweise farblich gealtert.

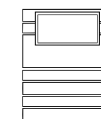

210 x 230 x 106 mm



61113 Getreidelager „Billinger“

77,50 €*

Lagerhäuser dieser Art sind typisch für den ländlichen Raum. Über Anschlussgleise können die Umschlagsgüter, hauptsächlich Getreide, direkt mit der Bahn abgefahren werden. Das reich detaillierte und dezent mit Alterungsspuren versehene Lagerhaus läßt sich mit den anderen Gebäuden ideal zu einem markanten Betriebszentrum auf ländlich geprägten Anlagen ausbauen. Mittels der dem Bausatz beiliegenden Grundplatten lassen sich Schienen verlegen, um interessante Verladeszene zu gestalten.



210 x 230 x 168 mm

61115 Getreidesilos „Billinger“

66,50 €*

Bevor das Getreide in die LKWs abgelassen werden kann, muss es zuvor in die Silos geblasen werden. Die Behälter ruhen auf filigranen Unterkonstruktionen. Gebläse, Leitungen und Lüfter machen den vorbildgetreuen Eindruck dieses Modells perfekt. Die Bauteile des Bausatzes sind teilweise farblich gealtert.

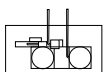

210 x 134 x 153 mm

61114 Getreideförderung „Billinger“

80,00 €*

Der imposante Lagerturm dient der Trocknung und Förderung von Getreide. Viele betriebswichtige Details, wie etwa Gebläse-Förderung und Lüftungsstutzen auf den Dächern sowie viele verschiedene Rohre machen das Gebäude besonders interessant. Die Bauteile des Bausatzes sind teilweise farblich gealtert.

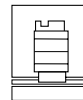

210 x 230 x 230 mm

61111 Förderband und Zubehör

28,50 €*

Für eine authentische Ausgestaltung der Kohlenhandlung bieten sich die vielen Teile des Bausatzes an. Werkzeuge, Sackkarren, Kompressoren, Kohlen-säcke und ein paar Heizölfässer sowie ein Förderband erleichtern die Arbeit.



SAND- UND KIESWERK BLUM

Durch die Kombination der einzelnen Elemente des Sand- und Kieswerks Blum läßt sich ein attraktiver Werksbereich aufbauen

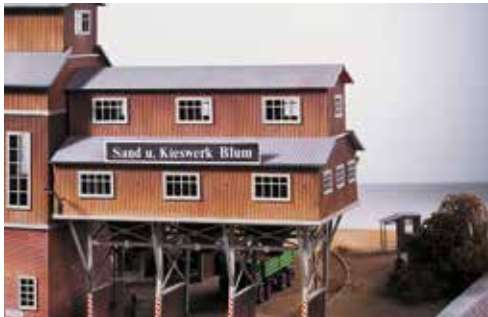

61123 Beladebrücke 70,00 €*

Über die Beladebrücke werden aus dem Sortierturm kommende Sande und Kiese in Schüttgutwagen oder LKWs verladen. Drei getrennte Schütten ermöglichen einen hohen Verladedurchsatz. Die Bauteile des Bausatzes sind teilweise farblich gealtert.

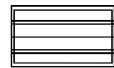

182 x 108 x 168 mm

61124 Sortierturm



120 x 94 x 220 mm



76,00 €*



61125 Sand-Silo & Sandförerung 45,00 €*

Die ankommenden Sande und Kiese werden über ein Förderband in den Sortierturm geschafft. Das Sandsilo befüllt LKWs mit besonders feinem Sand, welcher aus dem Sortierturm in das Silo geblasen wird. Die Bauteile des Bausatzes sind teilweise farblich gealtert.

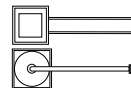

52 x 148 x 148 mm Silo
48 x 155 x 120 mm Förderband

61127 Verkaufsbüro

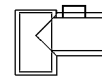

84 x 64 x 38 mm



38,50 €*



61126 Entladekran 49,50 €*

Der Entladekran läuft auf Schienen (nicht angetrieben). Er ermöglicht das Entladen von ankommenden Güterwagen oder auch Schiffen, sofern das Sand- und Kieswerk Blum an einen beschiffbaren Wasserlauf gebaut wird. Die Bauteile des Bausatzes sind teilweise farblich gealtert.



134 x 44 x 100 mm

GLASHÜTTE „E. STRAUSS“

PIKO



61116 Glashütte „E. Strauss“ 85,00 €*

Die Glashütte ist mit ihrem Tonnendach ein eindrucksvolles Gebäude. Im deutlich höher ausgeführten Produktionsgeschoss stehen die Glasschmelzöfen. Dort finden sich auch die Arbeitsplätze der Glasbläser zur Weiterverarbeitung. Das Modell wirkt mit dem vorbildlichen Materialmix aus Ziegelmauern und Naturstein, mit der überdachten, rückwärtigen Laderampe, mit dem Tonnendach (samt Schneefang-Gittern) sowie dem bedarfsge- recht dimensionierten Lüfteraufsatz so imposant wie authentisch. Die Bauteile des Bausatzes sind teilweise farblich gealtert.

61117 Fabrik-Nebengebäude 80,50 €*

Das Nebengebäude passt nach Stil und Geschosshöhe ideal zum Hauptgebäude und bietet eine große Durchfahrt, durch die auch Schienenfahrzeuge fahren können. Mit den den Haupt- und Nebengebäuden beiliegenden Grundplatten ist der Einbau von überfahrbaren Gleisen möglich. Die Bauteile des Bausatzes sind teilweise farblich gealtert.

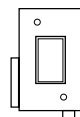

#61116:
225 x 130 x 185 mm

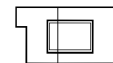

#61117:
225 x 130 x 185 mm

61118 Fabrik-Schornstein 35,50 €*

Die Glashütte benötigt viel Wärme, und so darf ein Heizhaus samt entsprechendem Fabrikschornstein nicht fehlen. Der Schornstein steht auf einem gemauerten Sockel und enthält auch eine Leiter für den Schornsteinfeger. Verstärkungsbänder aus Metall und realistische Betriebsspuren tragen zur Vorbildtreue bei. Die Bauteile des Bausatzes sind teilweise farblich gealtert.

61119 Fabrik-Zubehör 35,50 €*

Nicht nur für die Glashütte geeignet ist dieses Sortiment aus Kompressoren, Containern, Säuretöpfen und Werkzeugen. In diesem Bausatz ist auch der Ladekran enthalten.

61120 Fabrik-Zaun 46,00 €*

Dieser filigran gearbeitete Zaun ist eine ideale Ergänzung zur Glashütte. Der vorbildlich gealterte Zaun ist auf einer niedrigen Mauer montiert. Da er sich variabel ablängen lässt, ist sein Einsatzbereich praktisch unbegrenzt.



#61118:
50 x 50 x 260 mm



#61119:
130 x 95 x 75 mm

MAIN-BETON

Das Gebäudeensemble der Main-Beton setzt sich aus einer Betonmischanlage, Silos, und drei Sandbansen zusammen, die jeweils als einzelne Bausätze erhältlich sind. Am schönsten wirkt das Ganze natürlich als komplette Anlage, die der Perfektionist noch mit einem Werkzaun abschließt. Schienen lassen sich mit den Grundplatten einbauen, um interessante Verladeszene zu gestalten.

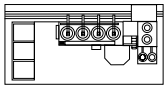

172 x 152 x 130 mm
mit Bodenplatte:
224 x 204 x 135 mm



61133 Werkzaun
Das Betonwerk kann mit dem typischen Fabrikzaun aus Maschendraht umgeben werden.

46,00 €*

61131 Silos
In den Silos werden die verschiedenen Sorten an Fertigbeton gelagert. Sie können von dort mit Mischfahrzeugen abgeholt werden.

61,50 €*

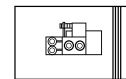

340 x 210 x 190 mm



61130 Betonmischanlage
Die Bauten der Mischanlage bilden das technologische Herzstück dieses spezialisierten Bereichs der Baustoffproduktion.

68,00 €*

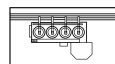

420 x 230 x 130 mm

61132 Sandbansen
Ohne Sandvorrat kein Beton! Mit dem Sandbansen der Firma „Main-Beton“ besitzt der Modellbahner einen vorbildgetreuen Bausatz.

54,50 €*

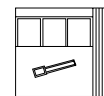

230 x 210 x 55 mm



TANKLAGER



61104 Tanklager „J. Hennig“

50,00 €*

Der Bausatz enthält zwei Vorratsbehälter zum Zwischenlagern der mit Kesselwagen angelieferten Mineralölprodukte. Kesselarmaturen, Abfüllstutzen und Öl-Auffangwanne wirken mit ihren vorbildgetreuen Alterungsspuren so richtig „echt“.



175 x 90 x 70 mm



162 x 90 x 140 mm

61121 „Esso“-Hochtanks 52,50 €*

Hochtanks ergänzen Anlagen wie das „Tanklager J. Hennig“. Sie lassen sich aber auch beim Nachbilden ganzer Raffinerien einsetzen, wo große und kleine Tanks zu finden sind. An dem mit realistischen Alterungsspuren versehenen PIKO-Modell sind viele Details wie z.B. Armaturen und Öl-Auffangwanne wirklichkeitsgetreu nachgebildet.



61106 Auslieferungsbüro „J. Hennig“ 50,00 €*

Nicht allein die Befüllung der Tankwagen ist wichtig, sondern der „Papierkram“ muss auch erledigt werden. Dafür steht gleich neben der Tankanlage das Auslieferungsbüro, bei dem auch kleinere Mengen von Mineralölen in Fässern abgegeben werden.



152 x 66 x 56 mm



61105 Abfüllstation „J. Hennig“

57,00 €*

Um eine schnelle Befüllung von Tankwagen zu erreichen, benötigt man bei der Bahn eine Abfüllstation. Die Bauteile des Bausatzes sind teilweise farblich gealtert.

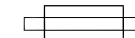

225 x 25 x 75 mm





NEU
2021

3



2



4



1

11



6



- 1 99942W Schirmmütze weiß 4,00 €*
99942B Schirmmütze beige 4,00 €*
- 2 99932 Wanduhr 15,00 €*
- 3 99948 Tischkalender 2021/2022 5,00 €*
- 4 99969 PIKO Emaille-Schild, 35x16,3 cm 10,00 €*
- 5 99950 Das PIKO Buch 30,00 €*
- 6 99937 Polo-Shirt 12,00 €*
- 7 99941 Tasse mit Lok 6,00 €*
- 8 99965 PIKO Schlüsselband 3,00 €*
- 9 99936 Kugelschreiber 1,00 €*
- 10 99930 Armbanduhr 12,00 €*
- 11 99973 DVD PIKO Modellbahnen 9,90 €*
(MDR Doku, 30 min)



5

7



8

9



10

Ihre Meinung zählt

Haben Sie Anregungen? Kritik? Vermissen Sie etwas in unserem Sortiment? Dann zögern Sie nicht und lassen Sie es uns wissen. Nichts liegt uns mehr am Herzen als die Zufriedenheit unserer Kunden. Bitte schreiben Sie an:
 PIKO Spielwaren GmbH, Lutherstraße 30,
 96515 Sonneberg
 oder per E-Mail an: hotline@piko.de.
 Eine Antwort ist Ihnen sicher!

Betriebsbesichtigung bei PIKO

Wenn Sie Lust auf eine Ausflugsfahrt haben, kommen Sie doch einfach mal bei uns vorbei. Wir veranstalten monatlich eine Betriebsbesichtigung. Wir laden Sie hierzu gerne ein. Die Termine finden Sie im Internet oder können diese auch bei unserer Mitarbeiterin, Frau Martina Matthäi, unter 03675 / 89 72 42 erfragen.

Service

Ach übrigens, für spezielle Fragen rund um die PIKO Modellbahn haben wir für Sie unter der Rufnummer 03675 / 89 72 55 eine „Hot Line“ eingerichtet. Frau Matthäi ist dann immer dienstags und donnerstags von 16⁰⁰ bis 18⁰⁰ für Sie da.

www.piko.de

Immer aktuell: ausführliche Infos rund um PIKO Produkte, Sondermodelle und allgemeine Fragen.



- 1 99931 PIKO Fahne 80x200 cm 40,00 €*
 - 2 99971 Beachflag PIKO 120,00 €*
 - 3 99972 Beachflag PIKO myTrain 120,00 €*
 - 4 99933 Thekenleuchte 20x101 cm 140,00 €*
 - 5 99934 Außenleuchte 30x80 cm 230,00 €*
 - 6 99952 Plastik-Taschen, 38x50 cm 2,00 €*
 - 99956 Plastik-Taschen, groß, 69x50 cm
 - 7 99900 Vitrinen- & Produktaufsteller (6 Stck.), B = 38,7 mm
 - 8 99906 PIKO Logo-Aufkleber 12 cm
 - 99907 PIKO Logo-Aufkleber 40 cm
 - 99909 PIKO Logo-Aufkleber 68 cm

Art.-Nr.	Seite	Art.-Nr.	Seite	Art.-Nr.	Seite	Art.-Nr.	Seite	Art.-Nr.	Seite	Art.-Nr.	Seite	Art.-Nr.	Seite	Art.-Nr.	Seite	Art.-Nr.	Seite	Art.-Nr.	Seite
46020	420	50612	87	51317	115	51366	143	51412	93	51600	153	51733	108	51822	117	51892	138	52401	190
50047	369	50613	87	51320	106	51367	143	51413	93	51601	153	51736	98	51823	117	51893	138	52402	190
50049	369	50630	85	51321	106	51368	143	51430	95	51602	153	51737	98	51824	117	51894	138	52403	190
50057	369	50631	85	51322	106	51369	143	51431	95	51603	152	51738	108	51825	117	52007	240	52404	190
50068	370	50632	85	51323	106	51370	143	51432	95	51620	141	51739	108	51827	116	52050	378	52405	190
50069	370	50633	85	51324	107	51371	143	51433	95	51621	141	51742	98	51841	102	52057	378	52406	190
50108	366	51007	373	51325	107	51372	163	51450	229	51622	141	51743	98	51847	102	52059	378	52407	190
50112	367	51008	373	51326	107	51373	163	51452	229	51623	141	51748	109	51851	102	52070	375	52408	191
50120	38	51048	374	51327	107	51375	162	51453	229	51624	140	51749	109	51852	102	52071	375	52409	191
50129	368	51062	374	51331	106	51376	162	51526	109	51625	140	51750	109	51853	102	52072	375	52410	191
50135	371	51098	372	51332	106	51377	142	51527	109	51626	140	51751	109	51854	101	52073	375	52411	191
50249	369	51100	91	51333	106	51378	142	51540	129	51627	140	51752	98	51855	101	52083	377	52420	177
50269	370	51101	91	51334	107	51379	142	51541	129	51650	114	51753	98	51856	101	52084	377	52421	177
50420	368	51102	91	51335	107	51380	167	51542	129	51651	114	51754	108	51866	104	52089	376	52422	177
50429	368	51103	91	51336	107	51381	167	51543	129	51652	114	51755	108	51867	104	52091	376	52423	177
50436	371	51207	373	51344	119	51382	167	51544	128	51653	114	51756	108	51868	104	52092	377	52424	176
50437	371	51208	373	51345	119	51383	167	51545	128	51675	97	51768	137	51869	104	52093	377	52425	176
50500	333	51298	372	51346	119	51384	166	51546	128	51676	96	51769	137	51870	104	52096	376	52426	176
50501	333	51302	115	51347	119	51385	166	51574	126	51677	96	51770	136	51871	104	52097	376	52427	176
50600	87	51303	115	51348	118	51386	166	51578	127	51684	97	51771	136	51872	104	52098	376	52428	176
50601	87	51306	115	51349	118	51387	166	51579	127	51685	97	51772	136	51873	105	52207	240	52429	176
50602	87	51307	115	51350	118	51388	166	51580	113	51707	110	51773	136	51874	105	52271	375	52430	177
50603	87	51308	115	51351	118	51400	225	51581	113	51709	103	51774	136	51875	105	52272	375	52440	206
50604	87	51309	115	51352	118	51401	225	51582	113	51710	110	51783	149	51881	139	52273	375	52442	206
50605	87	51310	115	51353	118	51402	225	51583	113	51711	110	51784	149	51883	139	52284	377	52443	206
50606	87	51311	115	51354	118	51403	225	51585	127	51712	110	51785	149	51886	138	52289	376	52444	206
50607	87	51312	115	51360	143	51404	225	51586	113	51713	110	51805	100	51887	138	52291	376	52445	206
50608	86	51313	115	51361	143	51405	225	51587	113	51714	110	51808	100	51888	138	52292	377	52446	206
50609	86	51314	115	51363	143	51406	225	51588	126	51715	111	51809	100	51889	138	52297	376	52447	207
50610	86	51315	115	51364	143	51410	93	51590	127	51716	111	51810	99	51890	139	52298	376	52448	207
50611	87	51316	115	51365	143	51411	93	51591	127	51717	111	51821	117	51891	139	52400	190	52460	170

Legende: rote Schrift = Neuheit für 2021 grüne Schrift = Auslauf in 2021 blaue Schrift = werkseitig ausverkauft

Art.-Nr.	Seite	Art.-Nr.	Seite	Art.-Nr.	Seite	Art.-Nr.	Seite	Art.-Nr.	Seite	Art.-Nr.	Seite	Art.-Nr.	Seite	Art.-Nr.	Seite	Art.-Nr.	Seite	Art.-Nr.	Seite
52461	170	52660	203	52745	179	52801	185	52867	222	53206	385	54143	406	54460	394	54737	396	55031	416
52462	170	52661	203	52746	178	52807	185	52880	236	53212	382	54147	406	54501	311	54739	403	55035	425
52463	170	52663	202	52747	178	52813	185	52881	236	53213	382	54189	313	54510	390	54741	410	55046	74
52464	171	52664	203	52760	188	52814	185	52882	236	53229	387	54191	313	54589	309	54742	411	55050	30
52465	171	52666	202	52761	188	52815	185	52883	236	53230	387	54194	314	54601	298	54743	411	55051	30
52466	171	52667	202	52763	188	52816	185	52884	236	53233	387	54196	314	54604	298	54759	314	55052	31
52467	171	52683	210	52764	188	52817	185	52885	236	53235	381	54230	393	54608	408	54760	290	55053	31
52510	196	52690	210	52765	188	52818	184	52886	236	53240	386	54246	412	54609	408	54768	290	55054	31
52511	196	52691	210	52766	189	52819	184	52887	237	53241	386	54249	412	54613	409	54778	280	55055	31
52512	196	52692	210	52767	189	52820	201	52888	237	53242	386	54300	390	54614	409	54861	407	55056	31
52513	196	52693	210	52768	189	52821	201	52889	237	53243	386	54301	390	54615	409	54864	407	55060	31
52540	172	52694	210	52769	189	52827	201	52900	184	53253	386	54310	390	54617	396	54869	401	55061	31
52541	172	52695	210	52773	188	52830	200	52901	184	53254	386	54320	300	54618	397	54909	314	55150	71
52542	172	52696	210	52774	189	52831	200	52902	184	53265	387	54322	300	54619	397	54912	314	55151	71
52543	172	52697	210	52775	189	52832	200	52903	184	53272	384	54339	305	54620	299	54919	314	55170	71
52544	172	52698	210	52776	169	52833	200	53020	380	53273	384	54341	301	54625	299	54979	394	55171	71
52545	172	52700	215	52777	169	52834	200	53021	380	53274	384	54343	301	54630	296	54984	394	55200	68
52550	172	52701	215	52778	169	52841	209	53022	380	53275	384	54396	309	54631	296	54985	399	55201	68
52570	180	52704	215	52779	188	52843	209	53023	380	53282	384	54417	311	54641	297	54988	407	55202	68
52578	180	52705	215	52780	234	52844	209	53024	380	53283	384	54441	389	54643	297	54989	401	55203	68
52579	180	52708	215	52781	234	52845	209	53080	381	53316	382	54442	389	54644	407	54998	405	55204	68
52580	180	52709	215	52782	234	52846	209	53081	381	53317	382	54444	410	54645	397	54999	405	55205	68
52600	194	52710	214	52783	235	52847	209	53082	381	53318	382	54445	410	54646	394	55000	75/333	55207	68
52601	194	52724	238	52784	235	52848	209	53083	381	53325	387	54446	404	54647	392	55003	75/333	55208	68
52604	195	52725	238	52785	235	52849	209	53084	381	53330	383	54447	396	54648	392	55006	75/333/416	55209	68
52607	195	52727	238	52786	234	52850	208	53167	383	53331	383	54448	402	54670	292	55008	75/333	55211	69
52611	195	52730	238	52787	234	52851	208	53168	383	53387	387	54449	403	54678	292	55016	14	55212	69
52630	173	52731	238	52788	234	52852	208	53169	383	54009	397	54450	388	54695	304	55017	14	55213	69
52631	173	52733	238	52789	234	52853	208	53177	387	54069	402	54451	388	54697	304	55018	14	55214	69
52635	173	52741	179	52790	234	52861	223	53183	383	54082	408	54458	394	54735	393	55021	416	55219	69
52657	203	52743	178	52791	234	52866	223	53205	385	54084	408	54459	394	54736	397	55030	416	55220	70

Legende: rote Schrift = Neuheit für 2021 grüne Schrift = Auslauf in 2021 blaue Schrift = werkseitig ausverkauft

Art.-Nr.	Seite	Art.-Nr.	Seite	Art.-Nr.	Seite	Art.-Nr.	Seite	Art.-Nr.	Seite	Art.-Nr.	Seite	Art.-Nr.	Seite	Art.-Nr.	Seite	Art.-Nr.	Seite	Art.-Nr.	Seite
55221	70	55296	74	55421	79	55731	361	55912	29	56042	421	56111	423	56151	424	56193	418	56290	423
55222	70	55297	74	55422	79	55732	361	55913	29	56043	421	56112	423	56152	424	56195	418	56291	423
55223	70	55298	74	55423	79	55737	360	55914	29	56046	421	56115	423	56154	424	56196	418	56292	423
55224	70	55299	74	55424	79	55740	360	55915	29	56047	421	56116	423	56156	424	56197	418	56293	423
55225	70	55300	72	55425	79	55741	360	55916	27	56048	421	56122	419	56157	424	56198	418	56294	423
55226	70	55310	72	55426	79	55743	360	55917	27	56050	421	56124	417	56158	424	56199	418	56295	423
55227	70	55311	81	55427	79	55744	360	56000	420	56051	421	56126	417	56159	424	56200	393	56296	423
55228	70	55320	72	55428	79	55750	360	56001	420	56052	421	56127	416	56160	425	56202	393	56300	425
55230	74	55321	81	55432	80	55751	360	56003	420	56053	421	56128	423	56161	425	56220	393	56301	425
55231	421	55330	73	55433	80	55752	360	56004	420	56054	421	56129	423	56162	425	56240	393	56320	418
55240	70	55340	73	55434	80	55753	360	56011	420	56060	421	56130	422	56163	425	56250	424	56321	418
55241	70	55365	81	55440	79	55754	360	56012	420	56061	421	56131	422	56166	424	56251	424	56322	418
55251	69	55366	81	55441	79	55755	360	56015	420	56062	421	56132	422	56170	424	56253	424	56330	36/425
55252	69	55367	81	55442	80	55756	360	56016	420	56063	421	56133	422	56171	424	56254	424	56331	36/425
55261	75	55391	75	55443	80	55757	361	56017	420	56065	421	56134	422	56172	424	56255	424	56332	37/425
55262	75	55392	75	55444	80	55758	361	56018	420	56066	421	56135	422	56173	424	56256	424	56333	37/425
55270	74	55400	78	55445	80	55770	361	56019	420	56070	420	56136	422	56174	425	56257	424	56334	37/425
55271	75	55401	78	55446	80	55771	361	56023	420	56080	421	56137	422	56175	425	56258	424	56400	38
55272	75	55402	78	55447	80	55775	361	56024	420	56081	421	56138	422	56176	425	56259	424	56401	38
55273	75	55403	78	55487	80	55900	28	56025	420	56082	421	56139	422	56177	425	56260	424	56402	38
55274	416	55404	78	55488	80	55901	28	56026	420	56083	421	56140	422	56178	425	56261	424	56403	38
55275	74/416	55405	78	55499	49	55902	29	56027	420	56090	421	56141	422	56179	425	56270	423	56405	36
55280	74	55406	78	55701	361	55903	29	56028	420	56095	422	56142	422	56180	425	56271	423	56406	36
55281	74	55411	78	55710	361	55904	29	56029	420	56096	422	56143	422	56181	425	56280	423	56410	38
55282	68	55412	78	55711	361	55905	29	56030	420	56097	422	56144	422	56182	425	56281	423	56415	34
55289	49	55413	78	55712	361	55906	28	56033	420	56098	422	56145	422	56183	425	56282	423	56416	34
55290	74	55414	78	55713	361	55907	28	56034	420	56100	422	56146	423	56184	425	56283	423	56420	37
55291	74	55417	78	55720	360	55908	29	56035	420	56101	422	56147	423	56185	425	56284	423	56421	37
55292	74	55418	78	55725	361	55909	29	56036	421	56102	422	56148	423	56190	418	56286	423	56422	37
55293	74	55419	78	55726	361	55910	29	56040	421	56104	422	56149	423	56191	418	56288	423	56423	37
55294	74	55420	79	55730	361	55911	29	56041	421	56110	423	56150	424	56192	418	56289	423	56424	37

Legende: rote Schrift = Neuheit für 2021 grüne Schrift = Auslauf in 2021 blaue Schrift = werkseitig ausverkauft

Art.-Nr.	Seite	Art.-Nr.	Seite	Art.-Nr.	Seite	Art.-Nr.	Seite	Art.-Nr.	Seite	Art.-Nr.	Seite	Art.-Nr.	Seite	Art.-Nr.	Seite	Art.-Nr.	Seite	Art.-Nr.	Seite
56425	37	56457	37	56491	37	57331	326	57641	347	57702	351	57836	319	58133	196/269	58376	283	58470	283
56426	37	56458	37	56492	37	57340	327	57642	346	57703	354	57838	319	58134	196/269	58377	297	58471	283
56427	37	56459	37	56493	37	57342	327	57643	346	57704	352	57839	319	58135	173	58379	308	58472	283
56428	37	56460	37	56494	37	57355	335	57644	346	57705	353	57862	322	58142	194	58380	279	58500	255
56429	37	56461	37	56495	37	57360	335	57647	345	57706	358	57888	330	58205	379	58381	279	58501	255
56430	37	56463	37	56496	37	57370	324	57649	347	57708	352	57890	330	58213	379	58382	279	58502	255
56431	37	56464	37	56497	37	57521	324	57650	269	57709	353	57891	330	58214	379	58384	287	58503	255
56433	37	56465	37	57013	57	57539	326	57651	269	57713	354	57892	329	58215	134/338	58385	284	58504	254
56434	37	56466	37	57014	57	57550	335	57652	269	57715	354	57894	329	58220	247	58386	260	58505	254
56435	37	56467	37	57022	57	57551	335	57653	269	57716	355	57901	325	58221	247	58387	261	58506	254
56436	37	56468	37	57023	57	57560	335	57654	269	57717	356	57902	325	58222	248	58388	255	58507	254
56437	37	56469	37	57024	57	57561	334	57655	269	57719	355	57903	325	58224	250	58389	271	58520	253
56438	37	56470	37	57081	48	57580	330	57667	269	57721	352	57904	325	58225	251	58390	271	58521	253
56439	37	56471	37	57090	56	57605	344	57668	269	57747	358	57905	325	58226	254	58392	168	58522	253
56440	37	56472	37	57094	56	57606	344	57669	269	57750	350	57906	325	58227	254	58393	278	58523	253
56441	37	56473	37	57095	56	57608	344	57671	347	57754	355	57916	321	58228	312	58394	272	58524	253
56442	37	56474	37	57112	48	57609	344	57672	346	57757	358	57919	321	58230	286	58395	272	58525	253
56443	37	56476	37	57113	48	57610	344	57675	268	57762	359	57924	320	58231	285	58396	306	58530	248
56444	37	56478	37	57123	46	57611	344	57676	268	57782	350	57925	320	58232	282	58397	306	58531	250
56445	37	56479	37	57133	50	57612	344	57678	268	57801	325	57938	319	58233	282	58398	400	58532	249
56446	37	56480	37	57138	46	57613	344	57679	268	57802	325	57939	319	58343	315	58412	284	58533	249
56447	37	56481	37	57139	45	57614	344	57680	341	57803	325	57954	322	58344	298	58414	285	58534	249
56448	37	56482	37	57142	48	57618	344	57681	341	57804	325	57965	322	58364	400	58430	303	58535	249
56449	37	56483	37	57154	47	57619	344	57684	341	57805	325	57991	330	58366	400	58432	303	58536	248
56450	37	56484	37	57177	47	57620	341	57685	341	57806	325	57992	329	58367	401	58435	302	58537	250
56451	37	56485	37	57178	42	57621	341	57690	340	57816	321	57994	329	58369	338	58437	302	58538	251
56452	37	56486	37	57179	45	57622	341	57691	340	57818	321	58105	379	58371	380	58452	287	58550	246
56453	37	56487	37	57196	44	57623	341	57696	268	57819	321	58113	379	58372	400	58454	287	58551	246
56454	37	56488	37	57268	322	57630	340	57697	268	57824	320	58115	134/338	58373	395	58455	287	58552	246
56455	37	56489	37	57305	328	57631	340	57700	358	57825	320	58131	145/346	58374	395	58456	286	58580	252
56456	37	56490	37	57306	328	57633	340	57701	356	57835	319	58132	145/346	58375	283	58457	286	58581	252

Legende: rote Schrift = Neuheit für 2021 grüne Schrift = Auslauf in 2021 blaue Schrift = werkseitig ausverkauft

Art.-Nr.	Seite	Art.-Nr.	Seite	Art.-Nr.	Seite	Art.-Nr.	Seite	Art.-Nr.	Seite	Art.-Nr.	Seite	Art.-Nr.	Seite	Art.-Nr.	Seite	Art.-Nr.	Seite	Art.-Nr.	Seite
58582	252	58705	353	58785	359	58925	396	58971	281	59028	17	59155	121	59359	112	59595	133	59664	261
58583	252	58706	350	58788	354	58926	398	58972	281	59029	17	59156	120	59360	182	59596	132	59668	260
58584	252	58707	350	58789	354	58927	397	58973	294	59032	243	59157	120	59380	182	59597	132	59670	260
58585	252	58708	350	58790	354	58928	398	58974	294	59033	242	59158	120	59390	130	59598	130	59671	260
58586	252	58709	349	58791	355	58929	398	58975	291	59035	243	59161	204	59391	131	59599	130	59673	259
58587	252	58713	356	58792	355	58930	398	58976	291	59045	112	59162	204	59392	131	59610	239	59680	266
58590	252	58725	350	58793	355	58934	397	58978	290	59046	120	59175	332	59428	174	59611	239	59681	267
58591	252	58726	357	58796	353	58935	398	58979	280	59048	121	59180	133	59429	174	59612	239	59682	267
58592	252	58741	357	58797	351	58936	398	58980	307	59054	121	59189	132	59430	240	59613	239	59689	266
58593	252	58742	351	58799	349	58937	398	58981	307	59057	120	59191	133	59435	174	59615	239	59700	193
58594	252	58745	348	58800	336	58938	407	58982	307	59058	120	59192	132	59458	318	59616	239	59701	193
58595	252	58750	356	58801	337	58939	407	58983	312	59060	204	59194	132	59491	205	59617	239	59702	193
58596	252	58754	358	58802	337	58940	398	58984	313	59075	332	59196	131	59494	205	59620	264	59708	193
58597	252	58758	357	58803	339	58941	404	58985	310	59084	121	59197	133	59510	227	59621	264	59709	193
58660	345	58759	357	58804	339	58942	407	58986	295	59089	132	59198	130	59511	227	59622	264	59717	193
58661	345	58760	351	58805	339	58943	406	58987	295	59090	131	59199	132	59512	277	59623	264	59720	168
58662	345	58761	352	58807	339	58944	406	58988	295	59092	132	59228	174	59520	242	59624	265	59721	168
58663	345	58762	353	58809	338	58945	399	59002	23	59094	132	59229	174	59538	243	59625	265	59722	168
58669	342	58763	353	58810	337	58947	399	59004	22	59096	131	59235	174	59540	121	59633	265	59740	186
58670	342	58764	348	58811	337	58948	399	59005	23	59098	130	59258	318	59547	112	59635	265	59741	186
58671	342	58769	355	58901	401	58949	399	59007	22	59120	199	59272	219	59556	112	59638	262	59744	187
58673	343	58770	355	58906	399	58954	294	59009	22	59121	199	59291	205	59564	181	59639	263	59745	187
58674	343	58772	351	58907	396	58958	308	59013	15	59122	199	59310	227	59567	182	59640	263	59748	186
58676	342	58774	353	58908	396	58960	294	59020	18	59132	243	59311	227	59570	181	59641	263	59749	186
58678	342	58776	352	58911	353	58962	315	59021	20	59133	242	59312	227	59580	182	59642	263	59752	186
58679	345	58777	355	58914	392	58963	309	59022	18	59134	241	59320	242	59586	182	59643	263	59753	186
58680	343	58778	350	58915	392	58965	308	59023	19	59135	243	59331	241	59587	182	59646	262	59754	187
58681	342	58781	349	58917	392	58966	310	59024	20	59147	120	59336	243	59590	130	59660	261	59770	122
58682	342	58782	348	58918	405	58968	315	59025	21	59148	121	59347	112	59591	131	59661	261	59771	122
58683	343	58783	348	58920	404	58969	315	59026	21	59149	112	59349	121	59592	131	59662	261	59783	218
58703	354	58784	351	58924	396	58970	315	59027	19/76	59154	121	59356	112	59594	133	59663	261	59786	216

Legende: rote Schrift = Neuheit für 2021 grüne Schrift = Auslauf in 2021 blaue Schrift = werkseitig ausverkauft

Art.-Nr.	Seite	Art.-Nr.	Seite	Art.-Nr.	Seite	Art.-Nr.	Seite	Art.-Nr.	Seite	Art.-Nr.	Seite	Art.-Nr.	Seite	Art.-Nr.	Seite	Art.-Nr.	Seite	Art.-Nr.	Seite
59789	217	59937	183	61125	436	61833	363	96413	232	96483	211	96585	165	96792AC	258	97095	295	97724	135
59798	217	59953	122	61126	436	61834	363	96416	232	96484	211	96586	164	96793	256	97098	309	97725	135
59799	218	59955	122	61127	436	61835	363	96417	232	96485	211	96587	164	96793AC	256	97101	343	97733	242
59800	144	59961	123	61128	433	61836	363	96418	232	96486	211	96617	269	96794	256	97102	343	97747	125
59811	145	59962	123	61130	438	95330	293	96419	232	96487	211	96648	273	96794AC	256	97105	275	97751	205
59818	144	59968	125	61131	438	95338	309	96420	232	96540	159	96649	273	96832	230	97106	275	97757	125
59820	205	59969	123	61132	438	95339	309	96421	232	96541	159	96650	273	96833	230	97108	406	97758	125
59821	205	59985	198	61133	438	95347	398	96422	232	96542	159	96651	273	96836	230	97110	275	97782	148
59822	204	59988	199	61134	432	95348	408	96424	232	96543	159	96652	273	96837	230	97111	275	97784	148
59830	183	59989	199	61137	433	95350	408	96427	233	96544	159	96653	273	96850	231	97112	275	97786	332
59853	122	59996	226	61141	434	95351	406	96428	233	96546	159	96658	273	96854	230	97114	307	97787	213
59858	122	61101	434	61144	432	95352	410	96429	233	96550	157	96659	273	96855	230	97115	411	97788	213
59860	123	61102	434	61145	431	95691	335	96430	233	96551	159	96683	289	96856	230	97116	411	97794	135
59862	123	61103	434	61146	430	95751	3	96434	233	96552	159	96686	289	96877	160	97200	146	97797	332
59864	124	61104	439	61147	430	96148	331	96435	233	96553	159	96691	289	96878	160	97202	146	97800	184
59865	124	61105	439	61148	431	96211	331	96436	232	96554	159	96692	288	96879	160	97203	146	97916	53
59867	125	61106	439	61149	429	96301	220	96437	232	96555	159	96693	288	96880	161	97204	147	97923	53
59868	124	61111	435	61150	431	96308	221	96454	159	96556	159	96720	328	96881	161	97205	147	97926	52
59874	135	61112	433	61151	430	96309	221	96455	212	96557	159	96724	328	96882	161	97206	147	97927	44
59882	135	61113	435	61152	429	96310	220	96457	157	96561	157	96785	257	96980	50	97300	278	97929	44
59885	198	61114	435	61153	428	96333	154	96460	212	96562	157	96786	258	97017	359	97604	271	97930	42
59889	199	61115	435	61820	362	96334	154	96462	212	96563	157	96786AC	258	97040	340	97605	271	97931	46
59896	226	61116	437	61821	362	96335	155	96463	212	96564	158	96787	257	97055	359	97606	272	97932	44
59900	144	61117	437	61822	362	96336	154	96464	212	96565	158	96787AC	257	97059	274	97607	272	97933	48
59904	145	61118	437	61823	362	96376	150	96465	212	96566	158	96788	257	97068	357	97611	270	97934	45
59910	144	61119	437	61824	362	96377	150	96466	212	96567	158	96789	257	97075	399	97612	270	97935	47
59916	145	61120	437	61825	362	96380	151	96467	212	96580	164	96789AC	257	97077	399	97613	270	97937	43
59923	205	61121	439	61826	362	96381	150	96468	212	96581	164	96790	258	97080	411	97614	270	97938	43
59930	183	61122	292/412	61827	363	96382	150	96469	212	96582	164	96790AC	258	97085	274	97615	270	97939	42
59933	183	61123	436	61830	363	96383	151	96481	211	96583	165	96791	256	97086	274	97616	271	97947	46
59934	183	61124	436	61831	363	96412	232	96482	211	96584	165	96792	258	97094	411	97617	271	97948	43

Legende: rote Schrift = Neuheit für 2021 grüne Schrift = Auslauf in 2021 blaue Schrift = werkseitig ausverkauft

Art.-Nr.	Seite
99900	441
99906	441
99907	441
99909	441
99930	440
99931	441
99932	440
99933	441
99934	441
99936	440
99937/L	440
99937/M	440
99937/X	440
99937/XL	440
99941	440
99942B	440
99942W	440
99948	440
99950	440
99952	441
99956	441
99965	440
99969	440
99971	441
99972	441
99973	440

Eisenbahnverwaltungen:

ČSD / ČD	Tschechische Staatsbahnen	NS	Niederländische Eisenbahnen
CFL	Luxemburgische Staatsbahn	NSB	Norwegische Staatsbahnen
CFR	Rumänische Staatsbahn	ÖBB	Österreichische Bundesbahnen
DB	Deutsche Bundesbahn	PKP	Polnische Staatsbahnen**
DB AG	Deutsche Bahn AG	RENFE	Spanische Staatsbahn
DR	Deutsche Reichsbahn	RZD	Russische Staatsbahn
DRG	Deutsche Reichsbahn-Gesellschaft	SBB	Schweizerische Bundesbahn
DSB	Dänische Staatsbahn	SJ	Schwedische Staatsbahnen
FS	Italienische Staatsbahnen	SNCF	Nationale Gesellschaft der franz. Eisenbahnen**
K.Sächs.Sts.E.B	Königlich Sächsische Staatseisenbahn	SNCB / B	Belgische Staatsbahnen
Sächs.Sts.E.B.	Sächsische Staatseisenbahn	SŽ	Slowenische Staatsbahn
MAV	Ungarische Staatsbahn	ŽSR	Slowakische Staatsbahnen

RailComPlus® ist eingetragenes Warenzeichen der Firma Lenz Elektronik GmbH, 35398 Gießen.
 Selectrix® sind eingetragene Warenzeichen der Firma Gebr. Märklin & Cie. GmbH
 Motorola® ist eingetragenes Warenzeichen der Motorola Inc., Tempe-Phoenix/Arizona (USA)
 mfx® ist eingetragenes Warenzeichen der Gebr. Märklin & Cie. GmbH, Göppingen

** SNCF®, PKP® und PKPIC® sind eingetragene Warenzeichen und urheberrechtlich geschützt.



INDIVIDUALISIERTE BAHNMODELLE

Das perfekte Geschenk für alle Eisenbahn-Fans

Ob Geburtstag, Jubiläum, Firmenfeier, Vereinsveranstaltung oder ein Dankeschön, das von Herzen kommt: mit einem individuell bedruckten Bahnmodell schenken Sie garantiert immer große Freude und überraschen den Beschenkten.

In drei Schritten zu Ihrem original PIKO Bahnmodell, bedruckt nach IHREN Wünschen!

Wählen Sie einfach eines der attraktiven Modelle im H0-, TT- oder G-Maßstab aus. Sie erhalten umgehend ein Freigabelayout und die Rechnung. Dann wird Ihr individuelles Bahnmodell produziert und innerhalb von 30 Tagen geliefert!



710001IB / # 71201IB E-Lok Taurus, silbern



95874IB Gedeckter Güterwagen, weiß



Foto und Text auswählen

1



Foto und Text im angegebenen Format sowie Kontaktdaten per E-Mail an PIKO senden: promotion@piko.de

2

Ihr individuelles Geschenk trifft per Postversand bei Ihnen ein!

3





Australien
PAMAK Hobbies
 40 Great Southern Road
 AU - Bargo 2574 / N.S.W.
 Tel.: +61-2-46842727
 e-mail: info@pamakhobbies.com
 www.pamakhobbies.com



Italien
EMMEMODELS SRL /
PIKO Spielwaren GmbH
 Via Brianza 10
 I - 20843 VERANO BRIANZA MB
 Tel.: 0039 0362 90 65 40
 e-mail: info@emmemodels.it
 www.emmemodels.it
 www.piko.de



Rumänien
Minimodel Teh SRL
 Calea Grivitei Nr 204A
 RO - 010755 Bucuresti
 Tel.: 021 - 2241273
 Fax: 021 - 318167258
 e-mail: contact@trennet.ro



Spanien
Trenes Aguilo
 Vía Augusta 7
 E - 08950 Espplugues de Llobregat
 Tel.: 00 - 34 - 93 - 499 05 29
 e-mail:
 infonegocio@trenes-aguilo.com
 www.trenes-aguilo.com



Belgien / Frankreich / Luxemburg
T2M SAS
 Techniques Modernes du Modelisme
 BP 30006 - Zone Industrielle
 F- 57381 Faulquemont Cedex
 Tel.: 0033-387292520
 Fax: 0033387943722
 e-mail: info@t2m.tm.fr
 www.t2m-train.fr



Mexiko
CORPORATIVO VIVE
 S.A. de C.V. / Thiers 176 Esq.
 Leibnitz. Col. Anzurez
 Mexico D.F. 11590
 Tel.: 055-52509215
 Fax: 055-43340173
 e-mail: contacto@corporativovive.com
 www.vivemodelismo.com



Russland
OOO "PIKO RUS"
 Dmitrovskoe shossee 100, B 2
 127247 Moscow/ Russia
 Tel.: 007-977 994 24 10
 e-mail: info@piko-rus.com
 www.piko-rus.com



Tschechien
NEXES INTERNATIONAL
 Osadní 12a
 CZ - 170 00 Praha 7
 Tel.: 00420 233 372 482
 e-mail: info@nexes-int.cz
 www.pikomodely.cz

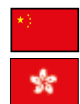

P.R. China & Hong Kong
DongGuan AMR Hobby &
Art Distribution Ltd.
 Xintang Road, ChaoLang
 Industrial Estate, ChaShan Town
 523392 DongGuan City/ P.R. China
 Tel.: 0769-81866863
 Fax: 0769-81866861
 e-mail: info@piko.cn
 www.piko.cn



Niederlande
Scaletrading/PIKO Spielwaren GmbH
 Gabriël Metsustraat 10
 NL - 7312 PS Apeldoorn
 Tel.: +31-6-22993404 (GSM)
 Fax: +31-55-8438549
 e-mail: info@scaletrading.nl
 www.scaletrading.nl / www.piko.de



Russland
Joint Stock Company "ST"
 Svobody Str. 35, office 20
 125362, Moskau
 Tel.: +7 495-973-18-60
 Tel.: +7 495-798-67-10
 e-mail: st.post@mail.ru
 www.pikorussia.ru
 www.TrainModels.ru



Türkei
UGUR AKMAN - HOBBYTIME
 Turan Günes Bulvari
 Hilal Mah. 716 Sokak N° 5/A
 TR - Cankaya - Ankara
 Tel.: 0312 - 438 4031
 Fax: 0312 - 438 0381
 e-mail: akman@hobbytime.com.tr
 www.hobbytime.com.tr



Finnland
ModellExpress Oy
 Sydäntie 12 B 10
 01400 Vantaa / Finland / Suomi
 Tel.: +358405954233
 e-mail:
 modellexpressoy@gmail.com



Österreich
PIKO Spielwaren GmbH
 Lutherstraße 30
 D - 96515 Sonneberg, Germany
 Tel.: +49 3675 89 72 42
 Fax: +49 3675 89 72 50
 e-mail: hotline@piko.de
 www.piko.de



Schweiz
ARWICO AG
 Brühlstrasse 10
 CH - 4107 Ettingen
 Tel.: 061 - 722 12 22
 e-mail: verkauf@arwico.ch
 www.arwico.ch



Ungarn
Modell & Hobby Kft.
 Lehel u. 62
 H - 1135 Budapest
 Tel.: 01 - 2370743
 Fax: 01 - 2370744
 e-mail: vasutmodell@modell.hu
 www.modell.hu



Großbritannien
Gaugemaster Controls Ltd.
 Gaugemaster House, Ford Road
 GB - Arundel, West Sussex BN18 OBN
 Tel.: 01903 - 884321
 Fax: 01903 - 884377
 e-mail: sales@gaugemaster.co.uk
 www.gaugemaster.com/piko



Polen
PIKO Polska sp. z o.o.
 ul. Poziomkowa 19B2
 81-589 Gdynia
 Mobil: +48 500 366 553
 e-mail: info@piko-polska.pl
 www.piko-polska.pl



Slowakische Republik
HT model
 Na letisko 49
 SK-05801 Poprad
 Tel.: ++421 52 7768212
 Fax: ++421 52 7768408
 htmodel@htmodel.sk
 www.htmodel.sk





USA & Kanada
PIKO America LLC
 4610 Alvarado Canyon Rd., Suite 5
 San Diego CA 92120
 Tel.: 619 - 280-2800
 Toll-Free 1-877-678-4449
 Fax: 619 - 280-2843
 e-mail: info@piko-america.com
 www.piko-america.com

DAS KLASSISCHE EUROPA AUF IHRER MODELLBAHNNANLAGE

PIKO

Im breitgefächerten PIKO Sortiment finden Sie selbstverständlich auch die Klassiker, welche sich in gesamt EUROPA einer besonderen Beliebtheit bei allen Freunden der Eisenbahn, ob im Original oder als Modell, erfreuen. Wie seit je her steht bei unseren ausgefeilten Modellen der Spielspaß bei bester Qualität und Detailtreue im Vordergrund.

NS E-Triebwagen Hondekop 
> siehe Seite 324

Diesellok 103 
> siehe Seite 96

Diesellok 120 
> siehe Seite 185

PKP E-Lok ET22-1083 
> siehe Seite 155

SNCB E-Lok Rh 2802 
> siehe Seite 158

ČSD E-Lok BR 5499 1 
> siehe Seite 167

SNCF E-Lok BB 8100 
> siehe Seite 163

MAV Diesellok M62 
> siehe Seite 185

SBB E-Lok Ae 4/7 SAAF 
> siehe Seite 148

ÖBB D-Triebwagen Blauer Blitz 
> siehe Seite 375

FS Diesellok D.145 
> siehe Seite 209

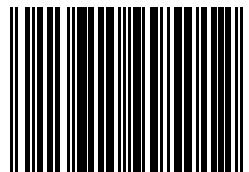

4 015615 995012

Ihr Fachhändler:

PIKO Spielwaren GmbH | Lutherstraße 30 | 96515 Sonneberg, Germany
Tel. +49 (3675) 8972 - 42 | Fax +49 (3675) 8972 - 50 | hotline@piko.de

   www.piko.de