



PIKO

Katalog 2022





PIKO SmartControl *light*

Die Basis-Elemente.....	12
PIKO SmartControl _{light} -Sets	13

EXPERT PLUS

Fahrzeuge mit feinsten digitaler Ausstattung, hervorragender Optik und hohem Spielwert charakterisieren die ExpertPlus Linie.

Lokomotiven	22
Wagen.....	26



PIKO A-GLEIS

Mit dem PIKO A-Gleis lassen sich anspruchsvolle Gleispläne verwirklichen. Dank der Gleisgeometrie kommt man dabei mit erfreulich wenigen Teilen aus.

Geometrie & Anwendung	58
Systematik	62
Gerade Schienen	66
Weichen	69
Gleiszubehör	72/73

CLASSIC *nostalgie*

Die Freunde des Classic *nostalgie* Programms können sich auf Modelle freuen, die Detailverliebtheit und technisches Präzision verkörpern.

Lokomotiven	366
Triebzüge	375
Personenwagen	380
Güterwagen	390

PIKO SMARTDECODER XP 5.1



Die PIKO SmartDecoder XP 5.1 stehen für eine innovative Steuerung von Modellbahnfahrzeugen mit umfangreicher Funktionalität.

Einführung.....	31
Die Basis-Elemente.....	32
PIKO SmartProgrammer & PIKO SmartTester	35



PIKO A-GLEIS MIT BETTUNG

Das PIKO A-Gleis mit Bettung ermöglicht den schnellen Aufbau einer stabilen Anlage auf dem Tisch oder Teppich und genügt hierbei höchsten Ansprüchen.

Einführung.....	74
Die Basis-Elemente.....	76



PIKO DIGITAL

Mit den digitalen Bausteinen von PIKO lassen sich Anlagen unkompliziert steuern und schalten.

Digitale Bausteine.....	418
PIKO Digital-Decoder	419

PIKO START-SETS

PIKO Start-Sets mit Bettung.....	40
PIKO Start-Sets ohne Bettung.....	50

EXPERT

Innovative Technik bei Fahrzeugen mit hoher Detailtreue zu günstigen Preisen – das zeichnet das PIKO Expert-Programm aus.

Lokomotiven	82/92/168
Exklusiv-Modelle	
PIKO Shop Händler	224/225
Triebzüge	226
Personenwagen	250
Güterwagen	282

GEBÄUDE

Die Detailtreue und hohe Passgenauigkeit der farblich gealterten PIKO Gebäudemodelle ermöglichen einen einfachen Zusammenbau.

Fabrikanlagen.....	428
Plattenbauten.....	430
Bahnhöfe	433
Stellwerke.....	433

PIKO myTRAIN®

PIKO myTrain® Fahrzeuge eignen sich besonders für den ersten Einstieg in die Modellbahnwelt.

PIKO Start-Sets myTrain®	54
PIKO Lokomotiven myTrain®	55
& PIKO Wagen myTrain®	

HOBBY

Im PIKO Hobby-Programm, dem preiswerten Einstieg in die Modellbahnwelt, erscheinen Modelle in hoher Qualität mit ausgereifter Technik.

Lokomotiven	316
Index Privatbahnen.....	321
Fahrregler + Zubehör	329
Wagen.....	332
Zubehör	360
Gebäude	362

ZUBEHÖR

Sound & Dampf.....	425
Sonstiges	420
Radsätze	421/424/425

Zugbildungen	416
PIKO Boutique	440
Numerischer Index	442



Liebe PIKO Spur H0 Freunde,

das Modellbahnhobby ist und bleibt ein wunderbarer Zeitvertreib. Wir haben im Jahr 2021 bei PIKO in Sonneberg und Chashan intensiv daran gearbeitet, dass der Betrieb auf den H0-Gleisen abwechslungsreich bleibt. Gelungen ist uns dies unter anderem mit dem Modell der 83.10, das eine große Lücke im Fuhrpark des Maßstabs 1:87 schließen konnte.

Der Erfolg der 83.10 hat uns beflügelt! Was liegt da näher als eine weitere Tenderlok ins Auge zu fassen? Mit der preußischen T 14, der späteren Baureihe 93.0-4, werden wir die erfolgreiche Entwicklung der PIKO Expert-Dampflokomotiven fortsetzen und dieser Baureihe ein zeitgemäßes Modell widmen.

Einen ähnlichen Stellenwert nimmt das Thema der Altbaueloks ein. Nach der E 32 im vergangenen Jahr steht nun mit der E 94 wieder eine Güterzuglokomotive im Fokus. Auch die moderne E-Trak-

tion wird mit einer Maschine für den Güterverkehr bedacht, sodass sich die Fans der Epochen V und VI auf ein Modell der Baureihe 152 freuen dürfen.

Zu den absoluten Kult-Lokomotiven auf europäischen Gleisen zählt sicherlich die „NoHAB“ mit ihrer markanten Formensprache der 1950er-Jahre. Die Maschinen mit dem kernigen Sound werden Sie im Modell begeistern, werden sie doch wie alle digitalen Varianten der Lokneheiten mit dem innovativen PIKO SmartDecoder XP 5.1 ausgerüstet und die Soundversionen überzeugen durch das Gütesiegel!

Die Fans der Schweizer Eisenbahn dürfen sich auf ein ganz besonderes Highlight freuen: Der „Giruno“ rollt 2022 auf die H0-Gleise. Die geplanten internationalen Einsätze des Vorbildes machen das Modell auch für Eisenbahnfreunde aus Deutschland, Österreich und Italien interessant.

Ergänzen werden unser H0-Sortiment zudem die bekannten dreiachsigen Umbauwagen der Deutschen Bundesbahn. Mit ihnen lassen sich zahlreiche vorbildgerechte Garnituren mit unseren Triebfahrzeugen aus dem umfangreichen PIKO Portfolio bilden.

Besonders freut es uns, Sie dieses Jahr wieder persönlich begrüßen zu dürfen! Unser „Tag der Offenen Tür“ am 18. Juni gibt Gelegenheit einen Blick in die Produktionshallen zu werfen und die Entstehung unserer Modelle zu bestaunen.

Wenn sie sich auch für die anderen Baugrößen (N, TT, G) im PIKO Sortiment interessieren, sollten Sie einen Blick auf unsere Homepage www.piko-shop.de, unsere Facebookseite www.facebook.com/PIKO oder unseren Instagram-Account [@piko.modellbahn](https://www.instagram.com/piko.modellbahn) werfen.

Viel Spaß dabei wünschen Ihnen für unsere Firma und ihre engagierten Mitarbeiter

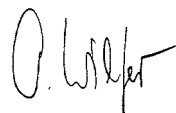
Ortrun D. Wilfer

Dr. René F. Wilfer

Andrea Wilfer

Anlagen-Fotos: Dieter Ertel / Falk Hummel / Frank Zarges (†)
Modellaufnahmen: Falk Hummel

Technische und farbliche Änderungen sowie Liefermöglichkeiten und alle Rechte werden vorbehalten. Alle Angaben erfolgen ohne Gewähr. Maße und Abbildungen sind freibleibend. Nachdruck, auch auszugsweise, nur mit Genehmigung der PIKO Spielwaren GmbH.

© 2021, PIKO Spielwaren GmbH

PIKO®, PIKO myTrain®, PIKO SmartControl®, PIKO SmartController® und PIKO SmartBox® sind eingetragene Warenzeichen.

SNCF® ist ein eingetragenes Warenzeichen der SNCF® und ist urheberrechtlich geschützt.



95752 PIKO Jahreswagen 2022

35,00 €*



Konstruktion



Formenbau



Kunststoffverarbeitung



Lackierung/Bedruckung

EIN RAD GREIFT INS ANDERE

PIKO Produkte werden nicht von einem Tag auf den anderen entwickelt. Hinter jedem unserer H0 Modelle steckt ein monatelanger Prozess von der Konstruktion, bis hin zur Auslieferung an den Kunden. Unsere Mitarbeiter im thüringischen Sonneberg sowie in unserem eigenen Werk im südchinesischen Chashan arbeiten daher täglich hart daran, die gewohnt hohe Qualität unserer Modelle zu gewährleisten und die Wünsche unserer Kunden nach attraktiven Neuentwicklungen zu erfüllen.



Montage



Sonneberg

Chashan



Logistik



Qualitätsprüfung

In diesem Jahr dürfen wir Sie endlich wieder in unserem Werk in Sonneberg willkommen heißen und mit Ihnen gemeinsam am 18. Juni 2022 den 12. "Tag der Offenen Tür" (TOFT) feiern. Bitte informieren Sie sich vor Ihrem Besuch rechtzeitig über die jeweils geltenden Bestimmungen in Bezug auf Covid19 (siehe QR Code rechts).

Erleben Sie hautnah unser breites Sortiment der vier Spurgrößen G, H0, TT und N, schauen Sie unseren Mitarbeitern in der Produktion der Gartenbahnartikel über die Schulter und treten Sie in regen Austausch mit unseren Konstrukteuren. Am „Tag der Offenen Tür“ werden Sie natürlich auch wieder die Möglichkeit haben, attraktive Sondermodelle sowie vergünstigte 2. Wahl Artikel zu erwerben. Auch für unsere kleinen Gäste halten wir neben einer großen Hüpfburg eine Reihe weiterer, spannender Aktivitäten bereit. Für Ihr leibliches Wohl ist mit Thüringer Spezialitäten sowie kalten und warmen Getränken bestens gesorgt.

Um die Anreise zu einem unvergesslichen Erlebnis zu machen, bieten wir Ihnen für den Weg nach Sonneberg eine Auswahl stilechter Sonderzüge (siehe Information rechts). Natürlich können Sie auch mit der „normalen“ Bahn anreisen. Vom Bahnhof Sonneberg bringt Sie ein kostenloser Bus-Shuttle zum PIKO Gelände.



Für unsere Gäste, die mit dem Auto anreisen, stehen in der Nähe ausreichend Parkplätze zur Verfügung.

Über den nebenstehenden QR-Code gelangen Sie zum Anmeldeformular für den "Tag der Offenen Tür" am 18.06.2022. Bitte beachten Sie, dass es am Eingang zu längeren Wartezeiten kommen kann, da unter Beachtung der geltenden Regelungen im Zusammenhang mit Covid19 Mengeneinlassbeschränkungen der Besucher erfolgen können. Auch innerhalb des Firmengeländes kann es zu zeitlichen Beschränkungen des Einlasses bei bestimmten Aktivitäten kommen. Wir bedanken uns für Ihr Verständnis im Sinne Ihrer und unserer Gesundheit.

Wir freuen uns auf Ihren Besuch und wünschen Ihnen schon einmal eine gute Anreise sowie einen ereignisreichen und angenehmen Aufenthalt bei uns in Sonneberg.



Weitere Informationen zum TOFT sowie das Anmeldeformular finden Sie hier:



Güterzug „Holz aus Südthüringen“, Diesellok BR 232 WFL mit drei Stammholztransportwagen Roos-t642, Ep. VI

58116 Set Gleichstromversion

350,00 €*

 58117 Set Gleichstromversion, inkl. PSD XP 5.1 Sound

460,00 €*

 58216 Set Wechselstromversion, inkl. PSD XP 5.1 Sound

460,00 €*

**Das besondere Erinnerungsstück:
unser Sondermodell zum TOFT 2022!**

Dieses wunderschöne, originalgetreue PIKO Modell zeigt eine Szene, welche in der Region Sonneberg von Zeit zu Zeit zu beobachten ist: Die BR 232 der Wedler Franz Logistik GmbH & Co. KG beim Transport von Holzstämmen.

Profi-Info

Viele Modellbahner siedeln ihre Sammlung oder Anlagen gerne in einer speziellen Epoche an. Hierzu haben wir unsere Modellbahnprodukte mit einer genauen Zeitepoche versehen, die eine Zuordnung leicht ermöglicht.

I

Epoche I 1835 – 1925

Beginn des Eisenbahnbaus und Entstehung zahlreicher Staats- und Privatbahnen.



IV

Epoche IV 1970 – 1990

Ende des Dampflokbetriebes. Einführung computergerechter Anschriften von Loks und Wagen. Ausmusterung von Vorkriegswagen.



II

Epoche II 1925 – 1945

Entstehung großer Staatsbahnverwaltungen wie DRG, BBÖ oder SBB. Vereinheitlichung von Vorschriften sowie der Normung im Fahrzeugbau.



V

Epoche V 1990 – 2007

Beginn des ICE-Zeitalters. Zusammenschluß von DB und DR. Einführung der verkehrsroten Farbe. Umstrukturierung der Bahn in Geschäftsbereiche. Indienststellung von modernen Loks und Triebwagen.



III

Epoche III 1945 – 1970

Wiederaufbau und Beseitigen von Kriegsschäden im Eisenbahnwesen. Beginn der Ablösung der Dampfloks durch Diesel- und Elektrolokomotiven. Bau gemeinsamer Wagons mit anderen Staatsbahnen.



VI

Epoche VI 2007 – heute

Neben den traditionellen Bahngesellschaften befahren zahlreiche private Eisenbahnverkehrsunternehmen die bestehenden Eisenbahnnetze im nationalen und internationalen Verkehr mit eigenen Fahrzeugen. Einführung des 12-stelligen UIC-Nummernschemas.



Zeichenerklärung

Viele Modellbahner siedeln ihre Sammlung oder Anlagen gerne in einer speziellen Zeitepoche an. Hierzu haben wir unsere Modellbahnprodukte mit einer Epoche versehen, die eine Zuordnung leicht ermöglicht. Weitere technische Details werden über Piktogramme angegeben, deren Erklärung sich in der folgenden Übersicht befindet.

- | | | |
|---|---|--|
| Gleichspannung | Digital-Kupplung | Schnittstelle für Decoder nach NEM 652 |
| Dreileiter-Wechselstrom-Ausführung | Innenbeleuchtung | ohne Schnittstelle für Decoder nach NEM 652 |
| Oberleitungsbetrieb möglich | Innenbeleuchtung nachrüstbar | 20-polige Schnittstelle |
| Lichtwechsel mit LED | vorbereitet für Sound | Schnittstelle für Decoder PluX22 nach NEM 658 |
| Lichtwechsel rot / weiß mit LED | mit Sound | inkl. Decoder |
| Lichtwechsel rot / rot mit LED | Wagenanzahl bei Triebzügen | inkl. Sound-Decoder |
| Lichtwechsel rot / weiß mit LED nachrüstbar | mit USB-Buchse | inkl. PIKO SmartDecoder XP 5.1 |
| Frontbeleuchtung | mit Datenspeicher | inkl. PIKO SmartDecoder XP 5.1 Sound |
| Lichtwechsel | WLAN-fähig | mfx-geeignet |
| Lichtwechsel rot / weiß | Funktionsdecoder | PIKO TrainSound[®] onboard
zertifiziertes Gütesiegel
(mehr Information dazu finden Sie auf Seite 35) |
| kleinster empfohlener Radius | mit Dampf | PIKO Remote Control (R/C) |
| Haftreifen | vorbereitet für Dampf | |
| Länge über Puffer | PIKO Radsatz-Service für AC-Bahner
Bei PIKO Wagenmodellen mit diesem Zeichen können die eingebauten DC-Radsätze gegen die PIKO AC-Radsätze ausgetauscht werden. Die entsprechende Artikel-Nr. ist jeweils angegeben. | |
| Kupplungshaken | | |
-
- Für alle Lokomotiven & Wagen gilt:**
- | | |
|----------------------|---|
| NEM Schacht | Werkseitig ausverkauft |
| Kurzkupplungskulisse | Auslaufmodell (lieferbar solange der Vorrat reicht) |
| | Limitierte Auflage |
| | Exklusivität - nur in dem angegebenen Land erhältlich |

Unser Highlight

Dieses Modell sollten Sie sich auf jeden Fall näher anschauen!



Viele freistehende Leitungen

Originalgetreue Formgebung



Filigraner Stangenantrieb



Die BR 83.10 stellt einen wichtigen Meilenstein in der Geschichte der Deutschen Reichsbahn dar. Das liebevoll gestaltete PIKO Expert Plus Modell überzeugt durch den großen Detailreichtum sowie eine Vielzahl separat angesetzter Elemente, wie zum Beispiel die Glocke, eine Pfeife, verschiedene Leitern und insbesondere die freistehenden Leitungen. Darüber hinaus verfügt die Dampflokomotive über die modernste technische Ausstattung aus dem Hause PIKO.
Siehe Seite 22

Das PIKO A-Gleis mit Bettung



- Volle Kompatibilität zu den Gleisen ohne Bettung
- Kein Unterbau aus Kork notwendig
- Feindetaillierte Schwellen
- Realistische, scharfkantige Schotternachbildung und Farbgestaltung

Eigenschaften:

- Neusilber-Vollprofilschienen
- 2,5 mm hohes Profil für neueste und ältere Modellbahnfahrzeuge
- Problemloser fliegender Auf- und Abbau
- Qualitativ hochwertige Ausführung der Bettung mit hoher Lebensdauer



Weitere Informationen zum PIKO A-Gleis mit Bettung finden Sie ab Seite 74

Übersichtliches Display

Volle DCC Kompatibilität mit 14,
28 und 128 Fahrstufen

Ergonomischer Handregler

Bis zu 20 Loks gleichzeitig
individuell steuerbar



PIKO SmartControl_{light}

Die preisgünstige, komfortable PIKO Digitalzentrale für Einsteiger, Wiedereinsteiger und Experten



Start-Sets jetzt auch mit
PIKO A-Gleis mit Bettung

- > PIKO SmartControl_{light} kann DCC Lokomotiven steuern, Magnetartikel schalten und Fahrstraßen auslösen.

Die ideale Möglichkeit zum Einstieg in die digitale PIKO SmartControl_{light} Welt bilden die attraktiven Start-Sets mit realistisch zusammengestellten Zügen zu einem hervorragenden Preis-Leistungsverhältnis! Hier ist durch robuste, detaillierte Modelle in Kombination mit einem durchdachten Gleissystem langanhaltende Freude vorprogrammiert!



Der ICE 3 gehört mit einer zugelassenen Höchstgeschwindigkeit von 330 km/h zu den schnellsten Zügen weltweit. Digital gesteuert zieht er rasant seine Kurven auf dem großzügigen Gleisoval!



SMARTCONTROL
light

Highlights PIKO SmartControl_{light} Digitalzentrale:

- **Ergonomischer Handregler:** Modellbahnbetrieb soll Spaß machen! Deshalb ist eine gute und dauerhafte Bedienbarkeit des Handreglers wichtig! Der PIKO SmartController_{light} besitzt genau die richtige Form und das ideale Gewicht für optimalen Spielspaß! Mit einer benutzerfreundlichen Anordnung der Bedienelemente und einem feinfühligem, robustem Drehregler sind bis zu 28 Loksonderfunktionen komfortabel schaltbar.
- **Übersichtliches Display:** Ein Display muss alle notwendigen Informationen augenfreundlich zur Verfügung stellen. Mit der kontrastreichen und logisch aufgebauten Anzeige des PIKO SmartController_{light} Handreglers können auch bei schwierigen Lichtverhältnissen alle relevanten Daten optimal abgelesen werden.
- **Plug and Play:** Der logische Aufbau von PIKO SmartControl_{light} ermöglicht eine kinderleichte, zeitgemäße Installation und Anwendung. So entsteht, auch durch den Einsatz mehrerer Handregler ab dem ersten Moment ungetrübter Spielspaß!
- **Bis zu 20 Loks gleichzeitig individuell steuerbar:** Mehrere Loks gleichzeitig fahren zu lassen macht Spaß. Damit der Zentrale nicht gleich die Puste ausgeht, verfügt PIKO SmartControl_{light} über einen max. Ausgangstrom von 2 A. Wächst die Anlage, besteht die Möglichkeit zur Ergänzung mit geeigneten Boostern.
- **Volle DCC Kompatibilität mit 14, 28 und 128 Fahrstufen:** Eine offene Kommunikation ist uns wichtig! Deshalb verfügt PIKO SmartControl_{light} über eine volle DCC Kompatibilität für Lokadressen bis 9999!
- **Umfangreiche Lokdatenbank:** Bis zu 500 Lokdatensätze können abgespeichert werden
- **Magnetartikel schalten:** Weichen und Signale kann man mit PIKO SmartControl_{light} natürlich auch bedienen. Hierbei sind kaum Grenzen gesetzt, da über 2000 Magnetartikel in DCC schaltbar sind.
- **Fahrstraßen:** Auch eine erste Automatisierung des Fahrbetriebes ist mit PIKO SmartControl_{light} möglich! Die Magnetartikel können hierfür zu logischen Einheiten gruppiert werden.
- **Hauptgleis- und Programmiergleis Ausgang:** Diese sind getrennt angelegt, so dass auch unabhängig von der Modellbahnanlage zum Beispiel an einem Schreibtisch Programmiervorgänge möglich sind.
- **Kurzschlussicherung:** Betriebssicherheit ist wichtig! Und sollte trotzdem einmal etwas passieren, verfügt die PIKO SmartControl_{light} Digitalzentrale über eine Kurzschlussicherung.
- **Kehrschleifenausgang:** Mit Anschluss für ein Kehrschleifenrelais zur automatischen Umschaltung der Polarität in Kehrschleifen.



55017
PIKO SmartControl_{light} Basis Set

159,00 €*

- PIKO SmartController_{light}
- PIKO SmartBox_{light}
- Netzadapter 16 V / 32 W

- Spiral-Verbindungskabel
- Schnellanleitung



55016
PIKO SmartController_{light}

109,99 €*



55018
Y-Kabel für
PIKO SmartControl_{light}

8,00 €*

- 1 Stecker
- 2 Buchsen

Viel Spaß mit der neuen PIKO SmartControl_{light} Digitalzentrale!

PIKO SMARTCONTROL_{light} START-SETS



PIKO



59013 PIKO SmartControl_{light} Start-Set
DB AG 2 Züge BR 185 und BR 218 Ep. VI,
PIKO A-Gleis mit Bettung

315,00 €*

Zwei Züge der modernen Bahn, die mit dem PIKO SmartControl_{light} System unabhängig voneinander digital gesteuert werden können, vermitteln höchsten Modelleisenbahn-Spaß auf dem vielgelobten PIKO A-Gleis mit Bettung. Das große Gleisoval mit zwei Bogenweichen ermöglicht dabei einen abwechslungsreichen Zugverkehr. Die Triebfahrzeuge sind mit PIKO Decodern ausgerüstet und überzeugen durch ausgewogene Fahreigenschaften.

Packungsinhalt:

- 1 x Diesellok BR 218
- 2 x IC Personenwagen
- 1 x Elektrolok BR 185
- 3 x Hochbordwagen
- 1 x Anschluss-Clip digital
- 1 x PIKO SmartControl_{light} Basis-Set

PIKO A-Gleis mit Bettung:

- 10 x Bogen R2 422 mm
- 1 x Bogen R2 422 mm, Anschnitt rechts vorne
- 1 x Bogen R2 422 mm, Anschnitt links vorne
- 1 x Bogen R2 422 mm, Anschnitt rechts hinten
- 1 x Bogen R2 422 mm, Anschnitt links hinten
- 8 x Gerade G231 mm
- 1 x Gerade G231 mm für Anschluss-Clip
- 3 x Gerade G239 mm
- 1 x Bogenweiche links
- 1 x Bogenweiche rechts
- 1 x Sockel für Anschluss-Clip

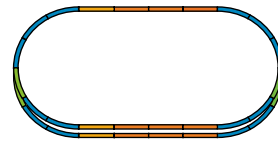

Grundfläche: ca. 182 x 95 cm
Min. Aufbaufläche: 192 x 105 cm
PIKO A-Gleis mit Bettung

Mit A-Gleis mit Bettung



Icons: 358, 217, Dec, NEM 652. Länge des Zuges: 680 mm



Icons: 358, 180, Dec, NEM 652. Länge des Zuges: 708 mm

Die beliebten PIKO SmartControl_{light} Start-Sets gibt es jetzt auch mit unserem neuen PIKO A-Gleis mit Bettung!

Das PIKO A-Gleis mit Bettung besitzt durch die Verwendung der vielgelobten und oft verbauten PIKO A-Gleis Elemente volle Kompatibilität zu den Gleisen ohne Bettung und erfordert keine neue Gleisgeometrie. Das neue PIKO A-Gleis mit Bettung, das für Einsteiger und Modellbahn-Profis gleichermaßen entwickelt wurde, eignet sich ideal für einen problemlosen fliegenden Auf- und Abbau auf dem Fußboden oder Teppich und verspricht durch die qualitativ hochwertige Ausführung der Bettung eine hervorragende Gleislage und garantiert so schnell maximalen Spielspaß!

Soll eine stationäre oder dauerhafte Modellbahnanlage aufgebaut werden, können die Gleiselemente unkompliziert auf einer Grundplatte fixiert werden.

Bei den Bettungskörpern wurde besonders viel Wert auf eine realistische, scharfkantige Schotternachbildung und Farbgestaltung gelegt.

Weitere Informationen zum PIKO A-Gleis mit Bettung finden Sie ab Seite 74.

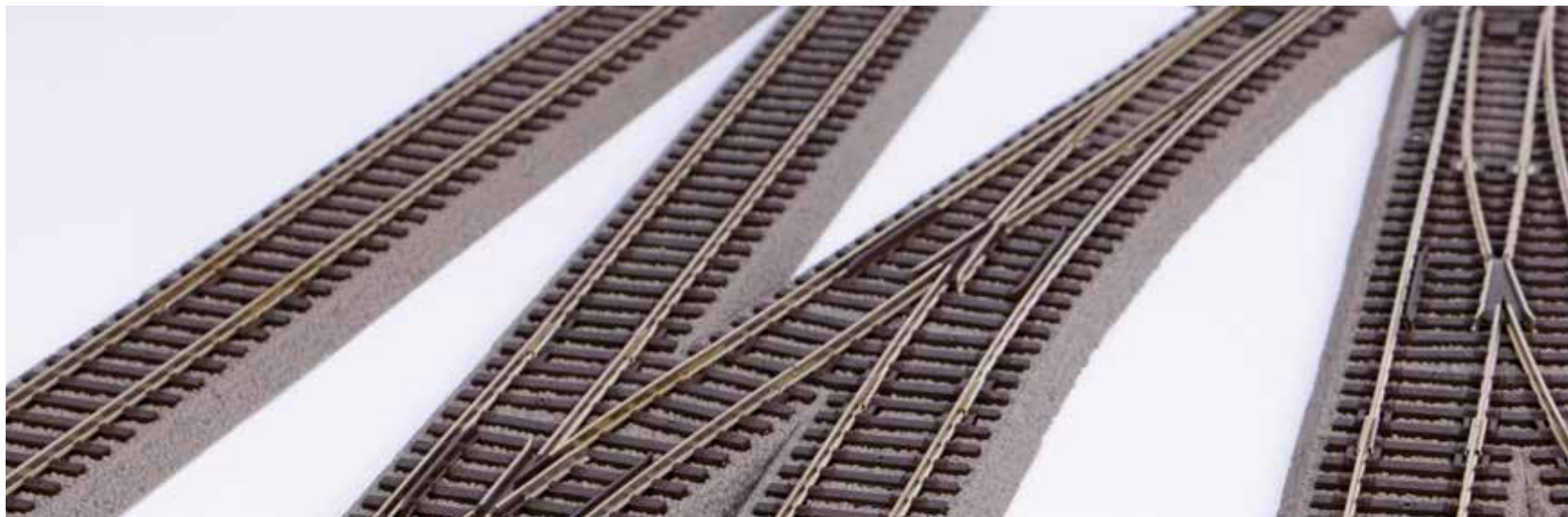

PIKO SMARTCONTROL_{light} START-SETS



PIKO



59028 PIKO SmartControl_{light} Start-Set BLS Güterzug Rh 485 mit 3 Wagen Ep. VI, PIKO A-Gleis mit Bettung

280,00 €*

Die moderne E-Lok im Design der BLS mit PIKO Decoder zieht einen typischen gemischten Güterzug. Mit dem neuen PIKO SmartControl_{light} Systems kann der Zug auf dem großen Gleisoval mit PIKO A-Gleis mit Bettung digital gesteuert werden und vermittelt dabei höchsten Modelleisenbahn-Spaß.

Packungsinhalt:

- 1 x Elektrolok Rh 485 BLS
- 3 x Güterwagen
- 1 x PIKO SmartControl_{light} Basis-Set
- 1 x Anschluss-Clip digital
- 1 x Gleisanschlusskabel
- 1 x 55449 PIKO H0 Aufgleiser
- 1 x Bedienhandbuch

PIKO A-Gleis mit Bettung:

- 12 x Bogen R2 422 mm
- 5 x Gerade G231 mm
- 1 x Gerade G231 mm für Anschluss-Clip
- 1 x Sockel für Anschluss-Clip



Länge des Zuges: 637 mm



59029 PIKO SmartControl_{light} Start-Set SBB Personenzug Rh 484SR mit 2 Wagen Ep. VI, PIKO A-Gleis mit Bettung

290,00 €*

Das digitale PIKO SmartControl_{light} Set bildet einen realistischen Personenzug der SBB nach. Als Zuglokomotive im Set dient eine attraktive Traxx Lokomotive mit PIKO Decoder. Mit großem Oval aus PIKO A-Gleis mit Bettung.

Packungsinhalt:

- 1 x Elektrolok Rh 484 SBB
- 2 x Personenwagen
- 1 x PIKO SmartControl_{light} Basis-Set
- 1 x Anschluss-Clip digital
- 1 x Gleisanschlusskabel
- 1 x 55449 PIKO H0 Aufgleiser
- 1 x Bedienhandbuch

PIKO A-Gleis mit Bettung:

- 12 x Bogen R2 422 mm
- 5 x Gerade G231 mm
- 1 x Gerade G231 mm für Anschluss-Clip
- 1 x Sockel für Anschluss-Clip

Gültig für beide
PIKO SmartControl_{light}-Sets
auf dieser Seite!

Grundfläche: ca. 158 x 88 cm
Min. Aufbaufläche: 168 x 98 cm
PIKO A-Gleis mit Bettung



Länge des Zuges: 745 mm



59020 PIKO SmartControl_{light} Start-Set
DB Personenzug BR 220 mit
zwei Silberlingen Ep. IV, PIKO A-Gleis mit Bettung

260,00 €*

Packungsinhalt:

1 x Diesellok BR 220 DB
 2 x Silberlinge
 12 x 55412 Bogen R2 mit Bettung 422 mm
 5 x 55401 Gerade Gleise mit Bettung 231 mm

1 x 55406 Gerades Gleis für Anschluss-Clip
 1 x 55447 Sockel für Anschluss-Clip
 1 x 55275 Anschluss-Clip
 1 x Gleisanschlusskabel
 1 x 55017 PIKO SmartControl_{light} Basis-Set
 1 x Bedienhandbuch



Länge des Zuges: 819 mm



59022 PIKO SmartControl_{light} Start-Set
Güterzug TGK 2 mit
2 Güterwagen Ep. IV, PIKO A-Gleis mit Bettung

250,00 €*

Packungsinhalt:

1 x Diesellok TGK 2 Sonneberg
 2 x Güterwagen
 12 x 55412 Bogen R2 mit Bettung 422 mm
 5 x 55401 Gerade Gleise mit Bettung 231 mm
 1 x 55406 Gerades Gleis für Anschluss-Clip
 1 x 55447 Sockel für Anschluss-Clip
 1 x 55275 Anschluss-Clip
 1 x Gleisanschlusskabel
 1 x 55017 PIKO SmartControl_{light} Basis-Set
 1 x Bedienhandbuch



Das digitale PIKO SmartControl_{light} Set mit der Kleinlok TGK 2 mit PIKO Decoder ermöglicht u.a. realistischen Betrieb auf Anschlussgleisen von Industriebetrieben. Mit großem Gleisoval.



Länge des Zuges: 332 mm

PIKO SMARTCONTROL_{light} START-SETS



PIKO



59026 PIKO SmartControl_{light} Start-Set

250,00 €*

**ÖBB Personenzug Taurus mit
2 Schnellzugwagen Ep. V, PIKO A-Gleis mit Bettung**

Packungsinhalt:

- 1 x Elektrolok Rh 1116 ÖBB
- 2 x Personenwagen ÖBB
- 12 x 55412 Bogen R2 mit Bettung 422 mm
- 5 x 55401 Gerade Gleise mit Bettung 231 mm
- 1 x 55406 Gerades Gleis für Anschluss-Clip

- 1 x 55447 Sockel für Anschluss-Clip
- 1 x 55275 Anschluss-Clip
- 1 x Gleisanschlusskabel
- 1 x 55017 PIKO SmartControl_{light} Basis-Set
- 1 x 55449 PIKO H0 Aufgleiser
- 1 x Bedienhandbuch



Länge des Zuges: 749 mm



**Mit
A-Gleis mit Bettung**



59027 PIKO SmartControl_{light} Start-Set

260,00 €*

DB AG ICE 3 Ep. VI, PIKO A-Gleis mit Bettung

Packungsinhalt:

- 1 x ICE 3 mit 2 Endwagen und 2 Mittelwagen
- 12 x 55412 Bogen R2 422 mm
- 5 x 55401 Gerade Gleise mit Bettung 231 mm
- 1 x 55406 Gerades Gleis für Anschluss-Clip
- 1 x 55447 Sockel für Anschluss-Clip
- 1 x 55275 Anschluss-Clip
- 1 x Gleisanschlusskabel
- 1 x 55017 PIKO SmartControl_{light} Basis-Set
- 1 x Bedienhandbuch

Für den Triebzug gilt:

Länge des Zuges: 1142 mm



Gültig für alle
PIKO SmartControl_{light}-Sets
auf dieser Doppelseite!

Grundfläche: ca. 158 x 88 cm
Min. Aufbaufläche: 168 x 98 cm



59021 PIKO SmartControl_{light} Start-Set

250,00 €*

Regiojet Personenzug BR 386 mit
2 Personenwagen Ep. VI, PIKO A-Gleis mit Bettung

Das digitale PIKO SmartControl_{light} Set bildet einen Personenzug von Regiojet im auffälligen gelben Design nach. Als Zuglokomotive im Set dient eine Traxx Lokomotive mit PIKO Decoder. Mit großem Gleisoval.

Packungsinhalt:

- | | |
|--|--|
| 1 x Elektrolok BR 386 Regiojet | 1 x 55275 Anschluss-Clip |
| 2 x Personenwagen Regiojet | 1 x Gleisanschlusskabel |
| 12 x 55412 Bogen R2 mit Bettung 422 mm | 1 x 55017 PIKO SmartControl _{light} Basis-Set |
| 5 x 55401 Gerade Gleise mit Bettung 231 mm | 1 x 55449 PIKO H0 Aufgleiser |
| 1 x 55406 Gerades Gleis für Anschluss-Clip | 1 x Bedienhandbuch |
| 1 x 55447 Sockel für Anschluss-Clip | |

Gültig für alle
PIKO SmartControl_{light}-Sets
auf dieser Doppelseite!

Grundfläche: ca. 158 x 88 cm
Min. Aufbaufläche: 168 x 98 cm



Länge des Zuges: 745 mm



59024 PIKO SmartControl_{light} Start-Set

250,00 €*

PKP Personenzug Taurus IC mit
2 Personenwagen Ep. V, PIKO A-Gleis mit Bettung

Der Einsatz dieses digitalen Start-Sets mit dem PIKO SmartControl_{light} System und einer starken Elektrolok von PKP IC ermöglicht die Nachbildung eines typischen Personenzuges der PKP und besteht aus einer Lokomotive Taurus mit PIKO Decoder und zwei IC Personenwagen.

Packungsinhalt:

- | | |
|--|--|
| 1 x Elektrolok Taurus PKP IC | 1 x 55447 Sockel für Anschluss-Clip |
| 2 x Personenwagen PKP IC | 1 x 55275 Anschluss-Clip |
| 12 x 55412 Bogen R2 mit Bettung 422 mm | 1 x Gleisanschlusskabel |
| 5 x 55401 Gerade Gleise mit Bettung 231 mm | 1 x 55017 PIKO SmartControl _{light} Basis-Set |
| 1 x 55406 Gerades Gleis für Anschluss-Clip | 1 x Bedienhandbuch |



Länge des Zuges: 749 mm

PIKO SMARTCONTROL_{light} START-SETS



PIKO



59004 PIKO SmartControl_{light} Start-Set DB AG Güterzug BR 185 mit 3 Wagen Ep. VI

240,00 €*

Packungsinhalt:

- 1 x Elektrolok BR 185
- 3 x Güterwagen
- 12 x 55212 Bogen R2 422 mm
- 6 x 55201 Gerade Gleise 231 mm
- 1 x 55275 Anschluss-Clip

- 1 x Gleisanschlusskabel
- 1 x 55289 Aufgleisvorrichtung
- 1 x 55017 PIKO SmartControl_{light} Basis-Set
- 1 x Bedienhandbuch



Länge des Zuges: 616 mm



59005 PIKO SmartControl_{light} Start-Set NS Intercity BR 185 mit 2 Personenwagen Ep. VI

240,00 €*

Packungsinhalt:

- 1 x Elektrolok BR 185 NS
- 2 x IC Personenwagen
- 12 x 55212 Bogen R2 422 mm
- 6 x 55201 Gerade Gleise 231 mm
- 1 x 55275 Anschluss-Clip

- 1 x Gleisanschlusskabel
- 1 x 55289 Aufgleisvorrichtung
- 1 x 55017 PIKO SmartControl_{light} Basis-Set
- 1 x Bedienhandbuch



Länge des Zuges: 750 mm



59009 PIKO SmartControl_{light} Start-Set ÖBB Personenzug Rh 2016 mit 2 IC Personenwagen Ep. V

240,00 €*

Packungsinhalt:

- 1 x Diesellok Rh 2016 ÖBB
- 2 x IC Personenwagen
- 12 x 55212 Bogen R2 422 mm
- 6 x 55201 Gerade Gleise 231 mm
- 1 x 55275 Anschluss-Clip

- 1 x Gleisanschlusskabel
- 1 x 55289 Aufgleisvorrichtung
- 1 x 55017 PIKO SmartControl_{light} Basis-Set
- 1 x Bedienhandbuch



Länge des Zuges: 749 mm



Perfektion bis ins kleinste Detail mit
höchstem Spielwert – funktionsreiche
Modelle für besondere Einsätze

- > Mit dem Plus
an Technik
- > Herausragende
Funktionen
- > Plug & Play
- > Feinste Detaillierung



Der PIKO Messwagen der
Expert Plus Linie überzeugt
mit Highlights wie

- WLAN on board
- Steigungsmessung
- cm-genaue Messungen
- Datenspeicher

> **siehe Seite 26**



EXPERT
PLUS

Die ab Werk eingebauten PIKO SmartDecoder XP 5.1 der neuesten Generation beherrschen die Datenformate DCC mit RailComPlus®, Motorola® und sind generell mfx®-fähig. Der jeweils verbaute Lautsprecher ist genau auf den Loktyp abgestimmt. Viele loktypische Geräusche wie Motorgeräusch, Signalhörner, Bremsenquietschen und weitere schaltbare Funktionen sind einzeln aufrufbar. Der PSD XP 5.1 verfügt darüber hinaus über ein erweitertes Function Mapping mit bis zu 68 Funktionen. Das Schlusslicht ist separat schaltbar.

PIKO Expert Plus Lokomotiven – innovative Modelle für höchsten Spielspaß

- Separat angesetzte Griffstangen und Geländer
- Selbständiges Anmelden an hierfür geeigneten Zentralen mit RailComPlus® und mfx-Fähigkeit
- Digital schaltbare Kupplungen in NEM-Schacht
- Digital schaltbarer Lichtwechsel per LED
- Mit Pufferspeicher für seidenweiche Rangierfahrten ohne unerwünschte Stromunterbrechungen
- Originalsound in moderner 12bit Qualität
- Starker Motor mit Schwungmassen
- Feinste Fahreigenschaften
- Hochwertiger Lautsprecher
- Freier Führerhausdurchblick



55916 Dampflokom / Sound BR 83.10 DR Ep. IV
55917  Dampflokom / Sound BR 83.10 DR Ep. IV

500,00 €*
500,00 €*



PIKO TrainSound® onboard



Zur Modellvorstellung
der BR 260 auf Youtube

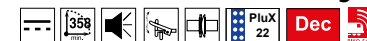

Für die Loks gilt:



Für alle AC-Soundversionen
gilt zusätzlich:





55900 Diesellok / Sound BR 260 DB Ep. IV, blau-beige
55901  Diesellok / Sound BR 260 DB Ep. IV, blau-beige

330,00 €*
330,00 €*
  



55906 Diesellok / Sound BR 260 DB Ep. IV, rot
55907  Diesellok / Sound BR 260 DB Ep. IV, rot

330,00 €*
330,00 €*
  













 55902 Diesellok / Sound Rh 2205 NS Ep. IV, gelb-grau 330,00 €*   
 55903  Diesellok / Sound Rh 2205 NS Ep. IV, gelb-grau 330,00 €*

Für die Loks gilt:







Für alle AC-Soundversionen
gilt zusätzlich:  



 55908 Diesellok / Sound D.145.2016 FS Ep. V 380,00 €*   
 55909  Diesellok / Sound D.145.2016 FS Ep. V 380,00 €*



55910 Diesellok / Sound BR 107 DR Ep. IV, rot 320,00 €*   
 55911  Diesellok / Sound BR 107 DR Ep. IV, rot 320,00 €*



 55912 Diesellok / Sound D.141 FS Ep. IV 380,00 €*   
 55913  Diesellok / Sound D.141 FS Ep. IV 380,00 €*



55914 Diesellok / Sound Vossloh G 6 neutral Ep. VI (Cummins) 330,00 €*   
 55915  Diesellok / Sound Vossloh G 6 neutral Ep. VI (Cummins) 330,00 €*

PIKO Expert Plus Wagen – innovative Modelle für höchsten Spielspaß

Mit vielfältigen Sound- und Lichtfunktionen, u.a. Arbeitsgeräusche, Schweißlicht, Fernsehflackern.



55918 XP-2er Set Wohn-/Werkstattwagen 3yg Bahnmbau DB AG Ep. VI
 55919 XP-2er Set Wohn-/Werkstattwagen 3yg Bahnmbau DB AG Ep. VI

220,00 €*
 220,00 €*

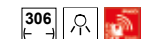

Mit vielfältigen Sound- und Lichtfunktionen, u.a. typische Küchen- und Speisewagengeräusche sowie entsprechende Dialoge.



55920 XP-Speisewagen WRM'61 DR Ep. IV
 55921 XP-Speisewagen WRM'61 DR Ep. IV

190,00 €*
 190,00 €*

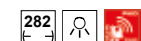

Der PIKO Messwagen

Der PIKO H0 Messwagen stellt eine **herausragende Innovation** im Modellbahnbereich dar! Endlich ist es möglich, eine komplette Anlage zu vermessen – und das auf den Zentimeter sowie bei Steigungen auf Promille genau! In Verbindung mit einer Handy-App (*Android und Apple iOS) oder einem PC können die Messdaten und Informationen mit Hilfe von WLAN wiedergegeben werden. Grafische Auswertungen können am PC dargestellt und Durchschnittsgeschwindigkeiten ermittelt werden! Auf diese Weise ist es möglich, auch in nicht sichtbaren Anlagenbereichen exakte Messungen durchzuführen. Das attraktive Hightech-Wagenmodell mit feinsten Lackierung und Bedruckung wurde dem Design von DB AG Messfahrzeugen angelehnt!



55050 PIKO Messwagen,
DC/AC und analog, Ep. V-VI

215,00 €*

Zusatzfunktionen mit Hilfe der App*:

- Live-Anzeige der Geschwindigkeit und der zurückgelegten Wegstrecke über WLAN direkt auf einem Handy-Display – somit wird die Live Anzeige der Messung auch in nicht sichtbaren Anlagenbereichen möglich!
- Zuordnung der Wegstrecken und Geschwindigkeiten zu einer Lok, mit Hilfe eines einfachen Archivs
- Displaybeleuchtung über Funktionstaste schaltbar

FÜR SMARTPHONE



Zusatzfunktionen mit Hilfe der PC-Software* (*nur für Windows PC)

- Live Anzeige der Messwerte
- Ermittlung von Durchschnittsgeschwindigkeit, Tageswegstrecke- und Zeit, Zuordnung zu Lokmodellen
- Archivierungsfunktion
- grafische Darstellung der Messwerte in Diagrammen

FÜR PC



55051 Software für
PIKO H0 Messwagen

19,99 €*

Für alle Wagen gilt:

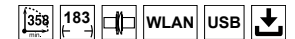

Zur Modellvorstellung
auf Youtube



PIKO Messwagen App

kostenlos erhältlich
im Google Play Store
und Apple App Store



RAFFINIERT: Hinter der Tür versteckt sich das integrierte Display mit Drucktasten für Modulauswahl und Status-LEDs



 55061  PIKO H0 Messwagen SBB, AC, Ep. V-VI

EXKLUSIVMODELL - # 55061
ist nur in der Schweiz erhältlich!



 55053 PIKO H0 Messwagen Colas SNCF, DC/AC und analog, Ep. VI

EXKLUSIVMODELL - # 55053
ist nur in Frankreich erhältlich!



 55054 PIKO H0 Messwagen ÖBB, DC/AC und analog, Ep. V-VI

235,00€*



 55056 PIKO H0 Messwagen NL, DC/AC und analog, Ep. VI

235,00 €*

Jetzt auch speziell für Wechselstrom



55060  PIKO H0 Messwagen, AC, Ep. V-VI

225,00 €*



 55055 PIKO H0 Messwagen PKP PLK, DC/AC und analog, Ep. VI

235,00 €*



PSD XP 5.1

Die neue Evolutionsstufe



PIKO SmartDecoder XP 5.1

PIKO SmartDecoder XP 5.1 Sound

- > **W**eitreichende Funktionen
- > **U**nkomplizierte Bedienung
- > **M**fx® Fähigkeit
- > **M**akelloser Sound
- > **S**teuerung lastabhängig

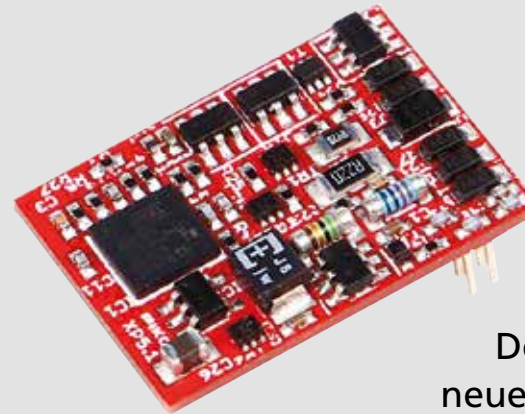

Detaillierte Informationen zur neuen **PIKO SmartDecoder XP 5.1** Generation sowie passendem Zubehör finden Sie auf den folgenden Seiten.

Besondere
Klangerlebnisse

Vielfältige Bremsstreckenmodi
Erweiteres Function-Mapping

Vorbildnahes
Fahrverhalten

PSD XP 5.1

Einfache
Bedienbarkeit

Autoadaptive
Motorregelung

Multiprotokoll-Decoder

Innovatives Powermanagement

Mehr Informationen zu den
PIKO SmartDecodern XP 5.1
finden Sie hier:



Der PIKO SmartDecoder XP 5.1: Das Non-Plus-Ultra bei den PIKO Decodern

PSD XP 5.1

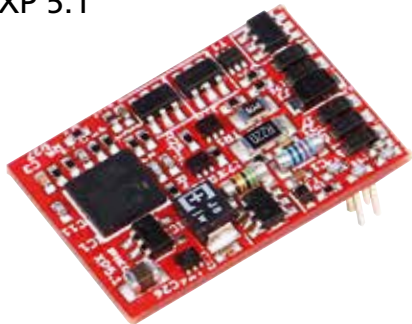

Die neueste Decoder-Generation aus dem Hause PIKO, der PIKO SmartDecoder XP 5.1 – kurz PSD XP 5.1 – bietet dem passionierten Modellbahner eine Fülle attraktiver Features. Der PSD XP 5.1 entspricht nicht nur den aktuellsten RCN-Normungen, sondern garantiert zudem eine einfache und vorbildnahe Steuerung der Modelle, wie es sie bei PIKO zuvor nicht gegeben hat.

Der PSD XP 5.1 unterstützt alle gängigen Datenformate wie DCC mit RailComPlus®, mfx®, Motorola.

Für eine einfache Bedienbarkeit verfügt auch die neueste Decoder-Generation über **Plug & Play** zur problemlosen Anmeldung an geeigneten Zentralen per RailComPlus® oder mfx®.

Mithilfe der **Autoadaptiven Motorregelung** ist es dem PSD XP 5.1 möglich, die Motorregelung bei nahezu jedem beliebigen Motortyp automatisch optimal einzustellen.

Im Rahmen des erweiterten Function-Mappings sind beim PSD XP 5.1 **bis zu 68 Sonderfunktionen** schaltbar. Bei der einfachen Programmierung hilft der **PIKO SmartProgrammer** (siehe Seite 35).

Eine **decoderinterne bidirektionale Kopplung** ermöglicht eine **soundabhängige Ansteuerung des Motors und einzelner Funktionsausgänge**.

PSD XP 5.1 Sound

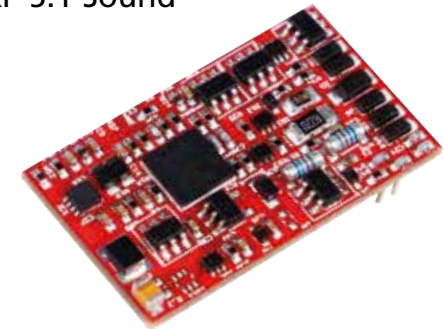

Die integrierte **Power-Endstufe** sorgt für besondere Klangerlebnisse mit kraftvollem Sound über **8 Kanäle**. Der Soundspeicher mit Platz für **bis zu 8 Minuten Sound** offeriert **32 Soundslots**, welche auch mit eigenen Einzelsounds belegt werden können.

Das **innovative Powermanagement** trägt dank verlängerter Stützzeiten auch bei Spannungsunterbrechungen zu einer **störungsfreien Fahrt** bei. Die gesteigerte Energieeffizienz sowie die verbesserte Temperaturverteilung wirken sich nicht zuletzt positiv auf die Lebensdauer des PSD XP 5.1 aus.

Der PSD XP 5.1 unterstützt **alle gängigen Bremsstreckenmodi**, wobei **drei unterschiedliche Anfahr- und Bremsverzögerungen** aktivierbar sind. Darüber hinaus sind **ABC-Langsamfahrstrecken** sowie **ABC-Pendelzugautomatik** ab Werk integriert. Eine **intelligente Wegstreckenmessung** erlaubt ein zentimetergenaues Anhalten.

Für die **Synchronisierung des Dampfsounds mit der Radumdrehung** verfügen ausgewählte Expert Plus Modelle zudem über einen zusätzlichen Radsensor.



INFO

Für alle PSD XP 5.1 und PSD XP 5.1 Sound gilt:

- › Betriebsarten DCC mit RailCom Plus®, mfx® (nicht Next18), MM, DC, AC
- › Motorstrom Dauer 1,2 A (Next18 1 A)
- › Function Mapping bis F68
- › Autoadaptive Motorregelung
- › Bremsstreckenmodi DCC, DC, ABC
- › Innovatives Powermanagement

56500 45,00 €*
PSD XP 5.1 **PluX22**

- Eigenschaften:
- 9 Funktionsausgänge
 - 2 Logikausgänge über SUSI
 - Maße: 22 x 16 x 4 mm

56502 45,00 €*
PSD XP 5.1 **PluX16**

- Eigenschaften:
- 4 Funktionsausgänge
 - 2 Logikausgänge über SUSI
 - Maße: 16 x 11 x 4 mm

 **56505** 110,00 €*
PSD XP 5.1 **S PluX22 unbespielt**

- Eigenschaften:
- 9 Funktionsausgänge
 - 2 Logikausgänge über SUSI
 - Maße: 27 x 16,2 x 4 mm

 **56508** 110,00 €*
PSD XP 5.1 **S PluX16 unbespielt**

- Eigenschaften:
- 4 Funktionsausgänge
 - 2 Logikausgänge über SUSI
 - Maße: 25 x 10,2 x 4 mm

56514 30,00 €*
PSD XP 5.1 **F**

- Eigenschaften:
- Funktionsdecoder
 - 5- und 7-polige Stecker
 - 4 Funktionsausgänge
 - 4 Logikausgänge
 - Maße: 16 x 11 x 4 mm

56516 30,00 €*
PSD XP 5.1 **F Kabel**

- Eigenschaften:
- Funktionsdecoder
 - 4 Funktionsausgänge
 - 4 Logikausgänge
 - Maße: 16 x 11 x 4 mm

 **46505** 110,00 €*
PSD XP 5.1 **S Next18 unbespielt**

- Eigenschaften:
- 4 Funktionsausgänge
 - 2 Logikausgänge über SUSI
 - Maße: 26 x 10 x 4 mm

56517 35,00 €*
PSD XP 5.1 **F + Mittelschleifer**

- Eigenschaften:
- Funktionsdecoder + Mittelschleifer
 - 4 Funktionsausgänge
 - 4 Logikausgänge
 - Maße: 16 x 11 x 4 mm

56518 35,00 €*
PSD XP 5.1 **F Next18**

- Eigenschaften:
- Funktionsdecoder
 - 6 Funktionsausgänge
 - 4 Logikausgänge
 - Maße: 15 x 10 x 4 mm

 **56507** 110,00 €*
PSD XP 5.1 **S 8-pol. unbespielt**

- Eigenschaften:
- 3 Funktionsausgang
 - Maße: 25 x 10,2 x 4 mm



PSD XP 5.1 Sound inkl. lokspezifischem Lautsprecher

■ Die markierten PSD XP 5.1 Sounddecoder tragen das Siegel **PIKO TrainSound® onboard**

Der innovative PIKO TrainSound® onboard zeichnet sich aus durch:

- › Selbstständiges Erkennen, ob Lok im Zugverband oder solo fährt
- › Soundabhängige Beeinflussung der Funktionsausgänge und Motorsteuerung
- › Soundbeeinflussung durch anschließbaren Radsensor

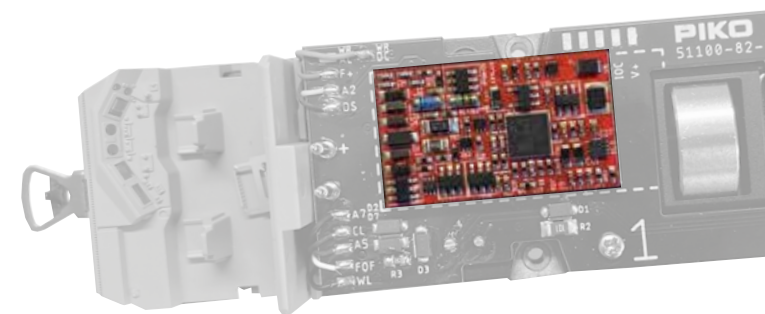

Alle folgenden

PSD XP 5.1 Sound: **120,00 €***

Dampfloks	Art.-Nr.						
		BR 193 Vectron PluX16	56544	BR 118 DR 8-pol.	56557	BR V 200.1/221 DB PluX22	56559
		■ BR E 94 PluX22	56601	BR 118 DR GFK PluX22	56554	BR V 23/BR 101 DR PluX22	56551
BR 78 PluX22	56584	BR 243/143/112 DR PluX22	56558	BR 119 DR 8-pol.	56547	■ BR V 60/106 DR 8pol.	56618
BR 83.10 DR PluX22	56593	BR ET07/ET41 PKP PluX22	56552	BR 130 DR PluX16	56540	■ NoHAB PluX22	56608
■ BR G7.1 8pol.	56610	BR ET 21 PKP PluX22	56589	BR 132 DR PluX22	56573	■ Rh 2000 NS PluX22	56596
E-Loks	Art.-Nr.	BR ET 22 PKP PluX22	56569	■ BR 218 DB 8pol.	56609	Rh 2200 NS PluX22	56568
		BR S499.1 CSD PluX22	56586	BR 245 DB AG PluX22	56543	Rh 7300 SNCB PluX22	56548
BB 8100 SNCF PluX22	56575	BR S499.1 CSD/modernisiert PluX22	56577	■ BR 247 Diesel Vectron PluX22	56553	SU46 PKP PluX22	56533
BR E 03/BR 103 DB PluX22	56550	■ BR V 43 MAV PluX22	56598	BR D.141 FS PluX22	56591	TGK 2 PluX22	56521
BR E 10/BR 110, E 40/BR 140, E 50/BR 150 DB PluX22	56549	CC 25000 SNCF PluX22	56590	BR D.145 FS PluX22	56531	■ TRAXX 8pol.	56611
■ BR 101 DB AG PluX22	56600	Re 4/4 I SBB PluX22	56585	BR DF7C PluX22	56566	Triebwagen / Triebzüge	Art.-Nr.
■ BR 101, BR 185.2, BR 186 8pol.	56613	Rh 1010 ÖBB PluX22	56563	BR G6 Vossloh (Cummins) PluX22	56580	Blauer Blitz ÖBB PluX22	56534
BR 110.3 DB PluX22	56571	Rh 1041 PluX22	56520	BR G6 Vossloh (MTU) PluX22	56564	■ BR 442 Talent + BR 440 8pol.	56614
BR 111 DB PluX22	56572	Rh 1044 ÖBB PluX22	56592	BR G 1206 8-pol.	56555	■ BR 612 DB AG Regioswinger 8pol.	56619
BR E 18 PluX22	56522	Rh 1100 NS PluX22	56536	■ BR G 1700 8pol.	56612	BR 642 Desiro 8-pol.	56581
BR 120 DB PluX22	56530	Rh 1110.5 PluX22	56579	BR SP/SU 45 PKP PluX22	56561	■ BR EN 57 PKP PluX22	56599
■ BR E 32/132 DB PluX22	56594	■ Rh 1216 (Taurus neu) 8pol.	56615	BR ST44 PKP PluX22	56538	BR VT 2.09 DR PluX22	56535
BR E 41/BR 141 DB PluX22	56546	Rh 2800 SNCB PluX22	56560	BR T669/BR770 PluX16	56542	BR VT 98 DB PluX22	56570
BR 147 DB AG PluX22	56528	Rh Ae4/7 SBB BBC PluX22	56578	BR V 60 DB PluX22	56524	ICE 3 8-pol. (nur für DC)	56556
BR 151 PluX22	56523	Rh Ae 4/7 SBB MFO PluX22	56567	■ BR V 160/ 216 DB Serie PluX22	56597	Rh 554 SNCB PluX22	56532
■ BR 152 DB AG PluX22	56606	■ Rh Ae 6/6 SBB PluX22	56595	BR V 160/216 DB Vorserie PluX22	56587	Rh RBe 4/4 SBB PluX22	56526
BR E 52/BR 152 DB PluX22	56574	Dieselloks	Art.-Nr.	BR V 200 DB PluX16	56541	■ Stadler GTW Diesel 8pol.	56616
BR 181.2 DB PluX22	56537	BB 60000 SNCF PluX22	56527	BR V 200 DR mit Schalldämpfer 2 Takt Motor PluX22	56539	■ Stadler GTW Elektro 8pol.	56617
BR 187 DB AG PluX22	56545	BR 102.1/312 DR PluX22	56562	BR V 200 DR ohne Schalldämpfer 2 Takt Motor, PluX22	56525	■ Giruno PluX22	56602
BR E 91/191 DB PluX22	56588	BR 107 DR PluX22	56583			Z73000/9600 SNCF PluX22	56565



SMARTDECODER 4.1



SMARTDECODER 4.1

Die PIKO SmartDecoder der Generation 4.1 versprechen vielfältige Möglichkeiten bei der digitalen Steuerung von Modellbahnfahrzeugen. Neben dem problemlosen Anmelden an geeigneten Zentralen per RailComPlus®, wie z.B. bei unserer PIKO SmartControl Zentrale, sind zum Beispiel individuelle Einstellungen im Mapping möglich.

Der PIKO SmartDecoder 4.1 Sound ist ein universell einsetzbarer Digitaldecoder mit 8 Kanälen und 12 bit Sound, vielfältigen Lichtausgängen und einer 1,2 A Motorsteuerung. Der PIKO SmartDecoder 4.1 Sound beherrscht die Datenformate DCC mit Rail ComPlus®, Motorola® und Selectrix®, ist teilweise mfx fähig und kann auch auf analogen Anlagen eingesetzt werden. Der PIKO SmartDecoder 4.1 erkennt die jeweilige Betriebsart automatisch.

Bis zu 44 schaltbare Zusatzfunktionen können abgerufen werden. Lok und bahntypische Sounds, wie Motor und Fahrgeräusche, Signalhörner, Bremsenquietschen, Bahnhofsdurchsagen, Rangierbefehle und noch viele mehr sind einzeln aktivierbar! Sound ist auch im Analogbetrieb möglich (nur Motorengeräusch).

INFO

Für alle **PIKO SmartDecoder 4.1 und 4.1 Sound** gilt:

- › Motorstrom Dauer 1,2 A
- › Motorspitzenstrom 2,0 A
- › Rangiergang

Für alle **PIKO SmartDecoder 4.1 PluX22** gilt zusätzlich:

- › 7 zusätzliche Sonderfunktionsausgänge
- › Summenstrom Funktionsausgänge 0,4 A
- › Function Mapping bis F44

56410 **PIKO SmartDecoder PIN 20** **79,99 €***

Eigenschaften:
• Sonderfunktionsausgänge
Für die Digitalisierung des PIKO ICE 4 kann ausschließlich der spezielle PIKO SmartDecoder PIN 20 verwendet werden!

Alle Lautsprecher sind kompatibel mit PSD XP 5.1 und PSD 4.1

	9,99 €*		9,99 €*
56330 Ersatzlautsprecher, eckig, 9 x 16 x 3 mm		56333 Ersatzlautsprecher, oval, 13,5 x 19,5 x 4 mm	
	9,99 €*		9,99 €*
56331 Ersatzlautsprecher für ICE 4, 25 x 16 x 6,4 mm		56334 Ersatzlautsprecher, rund, 23 x 5 mm (40hm/1W)	
	9,99 €*		
56332 Ersatzlautsprecher, eckig mit Rahmen, 15 x 25 x 6,4 mm (40hm/1-2W)			

Dampfloks	Lautsprecher			
		Rh 1041	56334	G1700**
		Rh 2800 SNCB	56334	G6
Dampflok BR 55/G7.1	56332	Taurus Rh 1216**	56333	Rh 2200 NS
		Vectron / BR 193	56334	Rh 2200 NS Expert Plus
E-Loks	Lautsprecher	Dieselloks	Lautsprecher	
Ae 4/7	56334			Rh 7300
BR 101** / BR 185.2** / BR 186**	56333	BB 60 000	56330	SU 45 PKP
BR 103	56334	BR 101 Exklusiv „Wilde 13“	56332	SU 46 PKP
BR 110.1 / E 10	56334	BR 102.1 / 312	56333	T669 / ChMe3
BR 110.3	56334	BR 118	56333	TGK 2
BR 111	56334	BR 118 / BR 118 GFK	56334	V 23
BR 112 / BR 212	56334	BR 119	56333	Vectron / BR 247
BR E 18	56330	BR 119 / BR 219	56334	
BR 120	56334	BR 120 / V 200 DR	56334	Triebwagen / Triebzüge
BR 140 / E 40	56334	BR 220 / V 200 DB	56334	BR Rbe 4/4
BR 141 / E 41	56334	BR 130 / BR 131	56334	Coradia BR 440
BR 143 / BR 243	56334	BR 132	56334	ICE 3
BR 152 / E 52	56334	BR 221 / V 200.1	56334	ICE 4
BR 147	56334	BR 245 / BR 246	56334	Regioswinger
BR 150 / E 50	56334	DF7C	56334	Stadler GTW
BR 151	56330	BR V 60	56330	Talent 2
BR 187	56334	V 60 / BR 260 / BR 106.2	56333	VT 98
EP 07 / EU 07 PKP (ET41)	56334	BR V 60 Expert Plus	56330	ZZ
ET22	56334	D. 145	56330	
Rh 1010	56334	G 1206	56332	

** -> nur in Verbindung mit Hilfsrahmen für Lautsprecher



4 Anschlüsse für Sensoren
(Pendelautomatik)

56415 PIKO SmartProgrammer 199,00 €*

- Einstellen von Digitalparametern Ihrer Decoder
- Einfaches und erweitertes Function Mapping
- Laden vorgefertigter Soundprojekte über integriertes WLAN Modul oder USB
- Aufspielen von Decoderdaten über den Gleisanschluss bei geschlossenem Fahrzeug
- Schnelle Soundübertragung über die SUSI-Schnittstelle
- Einfügen eigener Sounds wie Bahnhofsdurchsagen, Rangierfunk, uvm.
- Unkomplizierte Bedienung über die kostenlose Software für Windows PC sowie als App für iOS und Android Geräte
- Einsetzbar als autonome Minizentrale z.B. für einen automatischen Pendelzugbetrieb



PIKO SmartProgrammer App

kostenlos erhältlich
im Google Play Store,
Apple App Store sowie für
Microsoft Windows 10 / 11

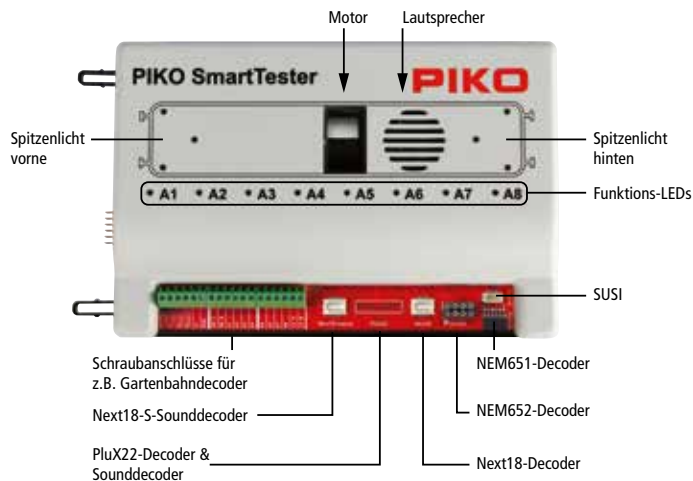

56416 PIKO SmartTester 160,00 €*

- Einfaches und schnelles Testen von Lokfunktionen und Decodereinstellungen
- Direkte Rückmeldung über ausgelöste Funktionen durch den eingebauten Lautsprecher, einen Motor sowie LEDs für die Ausgänge A1 bis A8 und die Spitzlichter vorne und hinten
- Schnittstellen der Nenngrößen N, TT und H0 sowie Anschlussmöglichkeiten von Decodern großer Spurweiten
- SUSI-Schnittstelle für Soundmodule
- Über Steckverbindung mit dem PIKO SmartProgrammer kombinierbar

PIKO – INNOVATION IN DER MODELLBAHN





Grundlegende Einführung zum Thema „PIKO Digitaltechnik“

Informationen zur Nutzung des PIKO SmartProgrammer und PIKO SmartTester sowie der dazugehörigen App



Informationen zum Thema PSD XP 5.1 und PIKO SmartDecoder 4.1



Auch 2022 bieten wir Ihnen Schulungen zum Thema Digitaltechnik an.
Die Veranstaltungen werden von erfahrenen Digitalexperten durchgeführt.
Nähere Informationen erhalten Sie auf unserer Webseite www.piko.de.

Ihren PIKO Digitalhändler erkennen Sie an folgendem Aufkleber im Schaufenster sowie an dem entsprechenden Zertifikat:





DB Fernverkehr setzt seit 2015 Intercityzüge aus Doppelstockwagen unter dem Markennamen IC2 ein, die aus Doppelstock-Wagen und einer dem Farbschema angepassten BR 146.5 bzw. BR 147.5 als Zugmaschine bestehen.
> siehe Seite 49

Der ideale Einstieg in die faszinierende Welt der Modellbahn

- > Personen- und Güterzüge
- > Moderne Bahn und Nostalgie
- > Für Groß und Klein

Start-Sets

Der Name Alex leitet sich ursprünglich von Allgäu-Express ab und gehört zu den Zügen, welche die Länderbahn zwischen München, Lindau und Hof einsetzt.
 > **siehe Seite 42**



In den 80er Jahren des vergangenen Jahrhunderts konnte man die BR 119 nicht selten im Güterzugdienst beobachten. > **siehe Seite 46**





NEU
2022



57198 Start-Set Amtrak ICE 3, 230 V,
PIKO A-Gleis mit Bettung

159,99 €*



Passende Personenwagen #57698 & #57699 (siehe Seite 338)

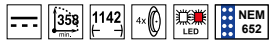

Länge des Zuges: 1142 mm

passendes Zubehör:

56556 PSD XP 5.1 S ICE 3 (siehe Seite 33)



NEU
2022



97943 Start-Set Rh E 186 SNCB mit 2 Doppslestock-
wagen 2. Klasse Ep. V, PIKO A-Gleis mit Bettung

159,99 €*



Länge des Zuges: 753 mm

Passende Personenwagen #58812 - #58814 (siehe Seite 334)

GÜTERZUG START-SETS



PIKO

gilt für alle
Sets auf dieser
Doppelseite

Grundfläche: ca. 158 x 88 cm
Min. Aufbaufläche: 168 x 98 cm

Bitte beachten Sie auch unsere Ergänzungssets für das A-Gleis mit Bettung (siehe Seite 79)

Packungsinhalt

(gültig für alle neuen Sets mit A-Gleis mit Bettung auf dieser Doppelseite)

12 x 55412 Bogen R2 422 mm	1 x 55270 Anschluss-Clip
5 x 55401 Gerade G231 mm	1 x 55499 H0 Aufgleiser
1 x 55406 Gerade G231 mm für Anschluss-Clip	1 x Fahrregler
1 x 55447 Sockel für Anschluss-Clip	1 x Netzteil (Adapter 5,4 VA)

NEU
2022



**97940 Start-Set Diesellok M62 SZD mit
3 Güterwagen Ep. VI, PIKO A-Gleis mit Bettung**

189,99 €*



Länge des Zuges: 731 mm

NEU
2022



**97942 Start-Set Dampflokk Rh 71 SNCB mit,
5 Güterwagen Ep. III, PIKO A-Gleis mit Bettung**

169,99 €*

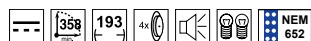

Länge des Zuges: 745 mm



Packungsinhalt (gültig für alle neuen Sets mit A-Gleis mit Bettung auf dieser Doppelseite)

- | | |
|---|-------------------------------|
| 12 x 55412 Bogen R2 422 mm | 1 x 55270 Anschluss-Clip |
| 5 x 55401 Gerade G231 mm | 1 x 55499 H0 Aufgleiser |
| 1 x 55406 Gerade G231 mm für Anschluss-Clip | 1 x Fahrregler |
| 1 x 55447 Sockel für Anschluss-Clip | 1 x Netzteil (Adapter 5,4 VA) |



gilt für alle
Sets auf dieser
Doppelseite

Grundfläche: ca. 158 x 88 cm
Min. Aufbaufläche: 168 x 98 cm

Bitte beachten Sie auch unsere Ergänzungssets für das A-Gleis mit Bettung (siehe Seite 79)

 **57178 Start-Set Taurus ÖBB Railjet mit 3 IC Personenwagen Railjet, PIKO A-Gleis mit Bettung**

169,99 €*

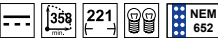

 Länge des Zuges: 1013 mm

Passender Steuerwagen:
#57672 (siehe Seite 344)

57139 Start-Set Alex Herkules mit 2 Personenwagen, PIKO A-Gleis mit Bettung

149,99 €*

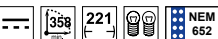

 Länge des Zuges: 753 mm

PERSONENZUG START-SET



PIKO

57196 Start-Set ICE 3 DB AG Personenzug,
PIKO A-Gleis mit Bettung

159,99 €*

 97929 Start-Set ICE 3 Personenzug NS,
PIKO A-Gleis mit Bettung
(ohne Abbildung)

169,99 €*



97930 Start-Set AVE 103,
PIKO A-Gleis mit Bettung

169,99 €*



passendes Zubehör:
56556 PSD XP 5.1 S ICE 3
(siehe Seite 33)



passendes Zubehör:
56556 PSD XP 5.1 S ICE 3
(siehe Seite 33)

Für die Triebzüge gilt:



Länge der Züge: je 1142 mm

 97927 Start-Set Velaro "Sapsan" RUS,
PIKO A-Gleis mit Bettung

169,99 €*

 97932 Start-Set Elektrotriebwagen
Hondekop NS, PIKO A-Gleis mit Bettung

154,99 €*



Länge des Zuges: 1142 mm

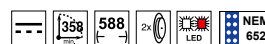

Länge des Zuges: 588 mm



Packungsinhalt (gültig für alle neuen Sets mit A-Gleis mit Bettung auf dieser Doppelseite)

- | | |
|---|-------------------------------|
| 12 x 55412 Bogen R2 422 mm | 1 x 55270 Anschluss-Clip |
| 5 x 55401 Gerade G231 mm | 1 x 55499 H0 Aufgleiser |
| 1 x 55406 Gerade G231 mm für Anschluss-Clip | 1 x Fahrregler |
| 1 x 55447 Sockel für Anschluss-Clip | 1 x Netzteil (Adapter 5,4 VA) |



Grundfläche: ca. 158 x 88 cm
Min. Aufbaufläche: 168 x 98 cm

 **57179 Start-Set Taurus CD Railjet mit 3 IC Personenwagen Railjet, PIKO A-Gleis mit Bettung**

169,99 €*

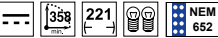

 Länge des Zuges: 1013 mm

 **97931 Start-Set Personenzug Inter City PKP BR 146.5, PIKO A-Gleis mit Bettung**

154,99 €*

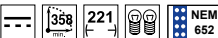

 Länge des Zuges: 1013 mm

 **97934 Start-Set Diesellok SM42 PKP & zwei Doppelstockwagen PKP Ep. V, PIKO A-Gleis mit Bettung**

169,99 €*



 Länge des Zuges: 780 mm

PERSONENZUG START-SETS



PIKO

Bitte beachten Sie auch unsere Ergänzungssets für das A-Gleis mit Bettung (siehe Seite 79)



97947 Start-Set Taurus ÖBB mit 3 IC Personenwagen, PIKO A-Gleis mit Bettung

154,99 €*



Länge des Zuges: 1013 mm



97938 Start-Set BR 185 MAV mit 3 Personenwagen, PIKO A-Gleis mit Bettung

159,99 €*



Länge des Zuges: 1010 mm



97939 Start-Set Elektrolok BR 185 & zwei Doppelstockszitzwagen Ep. VI, PIKO A-Gleis mit Bettung

159,99 €*



Länge des Zuges: 753 mm



57123 Start-Set DR Güterzug G7.1 mit 5 Güterwagen, PIKO A-Gleis mit Bettung

178,99 €*



 Länge des Zuges: 745 mm

57138 Start-Set DR BR 119 mit 3 Hochbordwagen Eal, PIKO A-Gleis mit Bettung

149,99 €*





 Länge des Zuges: 695 mm

57154 Start-Set Güterzug DB Cargo, PIKO A-Gleis mit Bettung

129,99 €*

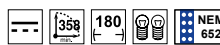

 Länge des Zuges: 558 mm

 57177 Start-Set Güterzug ÖBB Taurus mit 3 Güterwagen, PIKO A-Gleis mit Bettung

139,99 €*

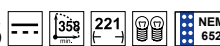

46  Länge des Zuges: 711 mm

GÜTERZUG START-SETS



PIKO

Packungsinhalt (gültig für alle neuen Sets mit A-Gleis mit Bettung auf dieser Doppelseite)

- | | |
|---|-------------------------------|
| 12 x 55412 Bogen R2 422 mm | 1 x 55270 Anschluss-Clip |
| 5 x 55401 Gerade G231 mm | 1 x 55499 H0 Aufgleiser |
| 1 x 55406 Gerade G231 mm für Anschluss-Clip | 1 x Fahrregler |
| 1 x 55447 Sockel für Anschluss-Clip | 1 x Netzteil (Adapter 5,4 VA) |



gilt für alle
Sets auf dieser
Doppelseite

Grundfläche: ca. 158 x 88 cm
Min. Aufbaufläche: 168 x 98 cm

Bitte beachten Sie auch
unsere Ergänzungssets für
das A-Gleis mit Bettung
(siehe Seite 79)

97935 Start-Set Güterzug BR 130 ČSD mit 3 Güterwagen, PIKO A-Gleis mit Bettung

164,99 €*



Länge des Zuges: 766 mm

97937 Start-Set Diesellok SM42 PKP & zwei offene Güterwagen PKP Cargo Ep. VI, PIKO A-Gleis mit Bettung

164,99 €*



Länge des Zuges: 480 mm

97948 Start-Set Herkules ÖBB mit 3 Güterwagen, PIKO A-Gleis mit Bettung

134,99 €*

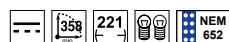

Länge des Zuges: 638 mm



Packungsinhalt (gültig für alle neuen Sets mit A-Gleis mit Bettung auf dieser Seite)

- 12 x 55412 Bogen R2 422 mm
- 1 x 55401 Gerade G231 mm
- 1 x 55406 Gerade G231 mm für Anschluss-Clip
- 1 x 55447 Sockel für Anschluss-Clip
- 1 x 55270 Anschluss-Clip
- 1 x Fahrregler
- 1 x Netzteil (Adapter 5,4 VA)



Grundfläche: ca. 110 x 88 cm
Min. Aufbaufläche: 120 x 98 cm

**57081 Weihnachts-Start-Set Dampflokomotive mit 3 Wagen,
PIKO A-Gleis mit Bettung**

109,99 €*



Länge des Zuges: 551 mm

**97933 Start-Set Dampflokomotive Personenzug PKP,
PIKO A-Gleis mit Bettung**

89,99 €*



Länge des Zuges: 502 mm

**57112 Start-Set DB Personenzug mit Dampflokomotive und Tender,
PIKO A-Gleis mit Bettung**

93,99 €*



Länge des Zuges: 502 mm

57113 Start-Set DB Güterzug, PIKO A-Gleis mit Bettung

88,99 €*



Länge des Zuges: 457 mm

57142 Start-Set Roncalli R/C, PIKO A-Gleis mit Bettung

134,99 €*



Länge des Zuges: 473 mm



INFORMATIONEN
zur aktuellen Tournee finden Sie unter
WWW.RONCALLI.DE

Entwickelt in exklusiver Kooperation mit dem Circus Theater Roncalli!



57134 **189,99 €***
Start-Set IC Doppelstockzug DB AG mit BR 146.5,
PIKO A-Gleis mit Bettung

Die neue Intercity Generation bietet unter dem Namen IC 2 auf zwei Stockwerken entspanntes Reisen im Fernverkehr. Die DB AG baut das Intercity Netz in Deutschland immer weiter aus und wird hierbei die attraktiven Doppelstockzüge auf vielen neuen Direktverbindungen einsetzen. Als Zuglokomotive dient die farblich angepasste BR 146.5.

Packungsinhalt

- 12 x 55412 Bogen R2 422 mm
- 5 x 55401 Gerade G231 mm
- 1 x 55406 Gerade G231 mm für Anschluss-Clip
- 1 x 55447 Sockel für Anschluss-Clip

- 1 x 55270 Anschluss-Clip
- 1 x 55499 H0 Aufgleiser
- 1 x Fahrregler
- 1 x Netzteil (Adapter 5,4 VA)

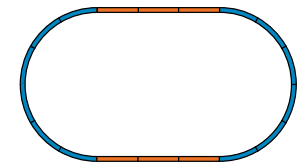

Grundfläche: ca. 158 x 88 cm
Min. Aufbaufläche: 168 x 98 cm



NEU
2022

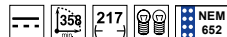

Länge des Zuges: 753 mm

 **96980 Start-Set CRH**

**EXKLUSIVMODELL -
ist nur in China erhältlich!**

Packungsinhalt:
CRH mit 2 Triebköpfen und
2 Wagen

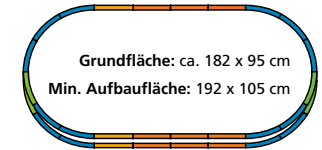

passendes Zubehör:

56556 PSD XP 5.1 S ICE 3
(siehe Seite 33)

Packungsinhalt:

- | | |
|--|-------------------------------|
| 1 x CRH mit 2 Endwagen und 2 Mittelwagen | 1 x 55223 Bogenweiche, rechts |
| 14 x 55212 Bogen R2 422 mm | 1 x 55270 Anschluss-Clip |
| 9 x 55201 Gerade Gleise 231 mm | 1 x Fahrregler |
| 3 x 55200 Gerade Gleise 239 mm | 1 x Netzteil (Adapter 5,4 VA) |
| 1 x 55222 Bogenweiche, links | 1 x Aufgleisvorrichtung |

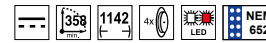

Länge des Zuges: 1142 mm

 **97926 Start-Set Taurus MAV mit
3 IC Personenwagen**

159,99 €*

Packungsinhalt:

- | | |
|--------------------------------|-------------------------------|
| 1 x E-Lok Taurus PKP | 1 x 55222 Bogenweiche, links |
| 3 x Personenwagen | 1 x 55223 Bogenweiche, rechts |
| 14 x 55212 Bogen R2 422 mm | 1 x 55270 Anschluss-Clip |
| 9 x 55201 Gerade Gleise 231 mm | 1 x Fahrregler |
| 3 x 55200 Gerade Gleise 239 mm | 1 x Netzteil (Adapter 5,4 VA) |
| | 1 x Aufgleisvorrichtung |

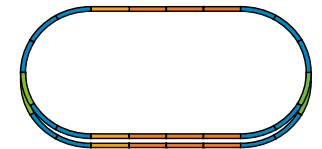

**Grundfläche: ca. 182 x 95 cm
Min. Aufbaufläche: 192 x 105 cm**

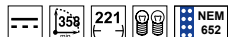

Länge des Zuges: 1013 mm

**Für
A-Gleis mit Bettung**



55499 PIKO H0 Aufgleiser 7,50 €*

Der neue Aufgleiser von PIKO erleichtert das Aufsetzen der Lokomotiven und Wagen auf das Gleis ungemein, egal ob mit oder ohne A-Gleis Bettung.



☒ 55289 Aufgleisvorrichtung 7,25 €*

Erleichtert das Aufsetzen der Lokomotiven und Wagen auf das Gleis. Die Vorrichtung liegt den Start-Sets kostenlos bei.



Vom Güterzug zum ICE.
PIKO myTrain® bietet den
idealen Modellbahnstart
> siehe Seite 54

Auspacken, Aufbauen, Spielen – Fahrspaß für die Jüngsten.

- > Modellbahn für Kinder ab 3 Jahren
- > Sets sind komplett erweiterbar
- > PIKO myTrain® Modelle passen zum gesamten PIKO H0 Modellbahnsortiment

Alle PIKO myTrain® Start-Sets beinhalten

- eine Lok mit Wagen oder einen Triebzug
- ein großes Gleisoval (12 x 55212 Bogen R2 422 mm, 2 x 55201 Gerade Gleise 231 mm, 1 x 55270 Anschluss-Clip)
- einen Fahrregler
- ein Netzteil (Adapter 5,4 VA)

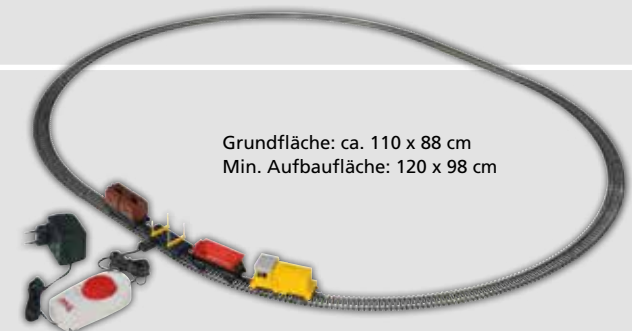

Grundfläche: ca. 110 x 88 cm
Min. Aufbaufläche: 120 x 98 cm



Mehr Modelle. Mehr Spielspaß.
Loks und Wagen gibt es als Ergänzung zu allen Start-Sets.

PIKO
myTrain®

Für alle Sets gilt:
 Grundfläche: ca. 110 x 88 cm
 Min. Aufbaufläche: 120 x 98 cm

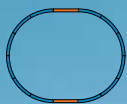

Alle Wagenmodelle mit hochwertigen Kunststoffradsätzen. Netzteil und separater Fahrregler sorgen für unbegrenzten Fahrspaß, der nicht durch leere Batterien unterbrochen wird.



57094
PIKO myTrain® Inter City Express 3-tlg.
 Mit dem schnellen ICE in kürzester Zeit von einer Stadt zur nächsten. Der Zug hat auf einer Seite eine Frontbeleuchtung.

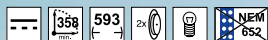

Länge des Zuges: 593 mm **72,99 €***



57090
PIKO myTrain® Güterzug
 Mit dem Start-Set Güterzug beginnt der Spielspaß mit der PIKO Modelleisenbahn. Be- und Entladevorgänge können geübt werden.

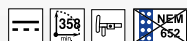

Länge des Zuges: 430 mm **57,99 €***



Alle Sets lassen sich komplett erweitern und mit anderen Bestandteilen aus dem umfangreichen PIKO H0 Sortiment kombinieren.



57013 25,00 €* 

PIKO myTrain® Diesellok

Lokomotive für den Transport von kurzen Personen- und Güterzügen.



57014 25,00 €* 

PIKO myTrain® Rangierlok E69

Die Rangierlok stellt im Bahnhof die Züge zusammen und darf auf keiner Modellbahnanlage fehlen.



57022 12,50 €* 

PIKO myTrain® Containertragwagen

Im modernen Güterverkehr werden viele Waren in Containern befördert. Der Container kann von dem Fahrgestell abgenommen werden.



57023 12,50 €* 

PIKO myTrain® Kesselwagen

Mit diesem Wagen werden Flüssigkeiten und Gase zu vielen Orten transportiert. Der Kessel kann von dem Fahrgestell abgenommen werden.



57024 12,50 €* 

PIKO myTrain® Silowagen

Staubgüter wie Kohlenstaub oder Mehl werden in diesen Wagen befördert. Die Silos können von dem Fahrgestell abgenommen werden.



Das geniale Gleiskonzept für den Anlageneinstieg bis hin zum komplexen Gleissystem

- > Klare einfache Geometrie
- > Realistisches Aussehen
- > Rostfrei mit hoher elektrischer Leitfähigkeit

Die schlanken Gleisprofile ermöglichen den Aufbau eleganter Gleisanlagen, welche dank der Profilhöhe von 2,5 mm sowohl von neuen als auch älteren Loks und Wagen befahren werden können. Feindetaillierte Schwellen, eine überzeugende Farbgestaltung sowie beim PIKO A-Gleis mit Bettung eine realistische und scharf gravierte Schotternachbildung sind nur einige Highlights der Gleise.

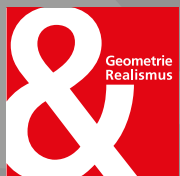
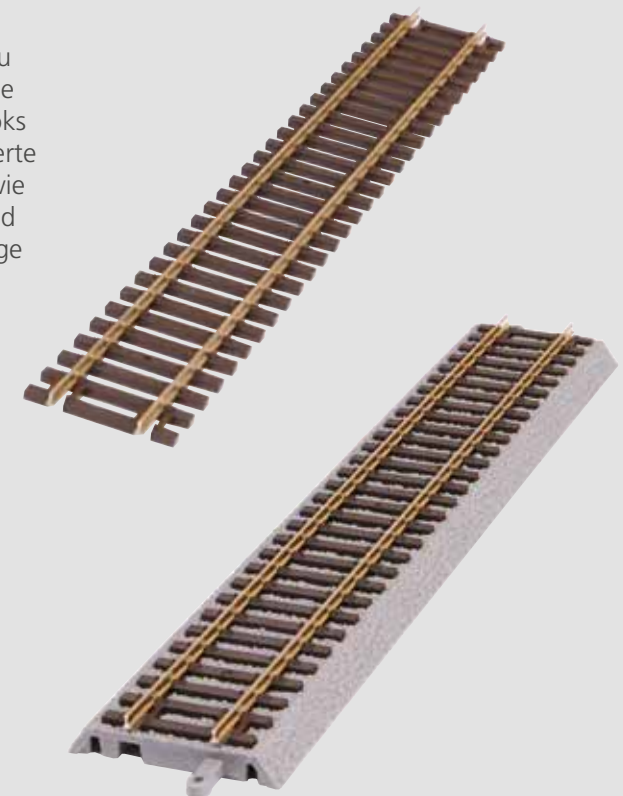

PIKO A-Gleis
PIKO A-Gleis
mit Bettung

Modul 470 mm - der Ursprung

Die Fläche von 470 x 61,88 mm stellt die Basis für die Geometrie des PIKO A-Gleises dar. Diese Maße wurden nicht zufällig gewählt. Sie sind das Ergebnis von exakten Studien, berechnet auf hochleistungsfähigen CAD-Anlagen, die Ansprüche von Spiel- und Modellbahnern gleichermaßen erfüllen.

In diesem Raster können nahezu alle Gleisfiguren höchst einfach - ohne den Einsatz von kleinen Ausgleichsstücken - dargestellt werden: elegante Abzweigungen in der Geraden oder im Bogen, verschiedene Parallelgleisabstände mit der Möglichkeit, vorhandenes Zubehör, wie Bahnsteige usw., einzubauen.

Das einfache Raster macht komplizierte Gleisschablonen überflüssig. Bereits mittels eines einfachen karierten Papiers können Gleisfiguren gezeichnet und der benötigte Bedarf an Gleiselementen ermittelt werden.

Die Gleisgeometrie

Das Besondere an der PIKO A-Gleis Geometrie ist, dass sie mit ganz wenigen Gleiselementen auskommt und der Modellbahner weder an Weichen noch an Kreuzungen Ausgleichsstücke einbauen muss, die immer zu einem unruhigen Lauf der Modellbahn führen können.

Die Modullänge von 470 mm wird in der Geraden in zwei unterschiedlich lange Gleise von 231 mm und 239 mm aufgeteilt. Dies ist das Geheimnis, um Parallelgleise über zwei Weichen ohne Ausgleichsstücke befahren zu können.

Die Gleise

Das PIKO A-Gleisprofil besteht aus einer hochwertigen Neusilber-Legierung und ist ein Vollprofilgleis mit idealen Stromleiteigenschaften, auch auf langen Strecken. Die Federstahlschienenverbinder sorgen für einen dauerhaften und festen Halt und gewährleisten einen guten Stromübergang an den Schienenstößen.

Die Schwellen werden aus dem hochwertigen Kunststoff ABS hergestellt, der sich besonders durch hohe Schlagzähigkeit, gutes Schalldämpfungsvermögen und Spannungsrissebeständigkeit auszeichnet.

Die Oberfläche ist vorbildgetreu Holzschwellen nachempfunden. Der Schwellenabstand entspricht dem Vorbild und bietet optisch einen realitätsnahen, nicht gedrängten Eindruck.

Gleisnamen

Das PIKO A-Gleis verfügt neben der Artikelnummer noch über einen Gleisnamen, wie G231. Damit werden in den einzelnen Gleisbildern die Geometrieelemente gekennzeichnet. Neben dieser Kurzbezeichnung hat jedes Gleis in der bildlichen Darstellung seine eigene Farbe, die auch in Prospekten, Katalogen und auf Schachteln wiedergegeben wird. Damit ist gleich zu erkennen, welches Gleisstück man benötigt.



Die Basis-Fläche von 470 x 61,88 mm für die Geometrie des PIKO A-Gleises ist das Ergebnis von exakten Studien, berechnet auf hochleistungsfähigen CAD-Anlagen.

Gerade Gleise

Das PIKO A-Gleis kommt im Allgemeinen mit zwei Geraden, dem Gleis G239 und dem Gleis G231, aus. Durch die Zusammenführung beider Gleise wird die Modullänge von 470 mm hergestellt.

Die anderen geraden Gleise wie G115 und G119 können beliebig eingesetzt werden und sind nur dann zwingend notwendig, wenn komplexere Gleisbilder erstellt werden.

Nur wer 30°-Kreuzungen einsetzt, benötigt als Parallelgleis noch das gerade Gleis G107.

Werden Bogenweichen vom Radius R3 zum Radius R4 eingesetzt, benötigt man das gerade Gleis G62, was in der Länge exakt dem Gleisabstand von 61,88 mm entspricht.

Flexgleis

Immer wieder kommt es vor, dass Modellbahner einen landschaftlich reizvollen Streckenverlauf nachbilden möchten, der einer strengen, aber einfachen Gleisgeometrie nicht entspricht. Hierfür steht das PIKO Flexgleis G940 mit einer Länge von 940 mm zur Verfügung. In der Länge entspricht es 2 x der Modullänge von 470 mm.

An geraden Gleisstücken stehen im PIKO A-Gleis zur Verfügung:

- G239** Gerades Gleis, 239,07 mm, zusammen mit dem geraden Gleis G231 ergibt sich die Modullänge von 470 mm
- G231** Gerades Gleis, 230,93 mm, zusammen mit dem geraden Gleis G239 ergibt sich die Modullänge von 470 mm.
- G119** Gerades Gleis, 119,54 mm, 2 x G119 ergeben ein Gleis G239
- G115** Gerades Gleis, 115,46 mm, 2 x G115 ergeben ein Gleis G231
- G107** Gerades Gleis, 107,32 mm, Parallelgleis zur 30°-Kreuzung
- G62** Gerades Gleis, 61,88 mm, Verbindung von Bogenweichen R2, R3 und R4
- G940** Flexibles Gleis, 940 mm, entspricht 2 x der Modullänge von 470 mm

Das Flexgleis kann zu einem weitaus kleineren Radius als R1 (360 mm) gebogen werden. Unter einem Radius von 358 mm kann es bei größeren Loks und Wagen jedoch zu Entgleisungen führen. Sollte der Modellbahner einen kleineren Radius als 358 mm gestalten wollen, so ist zu empfehlen, dass er sein rollendes Material zunächst darauf testet, bevor er diesen kleineren Radius fest installiert.

Die Grundradien

In der PIKO A-Gleisgeometrie werden 4 Grundradien mit einem Parallelkreisabstand von 61,88 mm angeboten:

- R1 Bogen 30°, $r = 360,00$ mm
- R2 Bogen 30°, $r = 421,88$ mm
- R3 Bogen 30°, $r = 483,75$ mm
- R4 Bogen 30°, $r = 545,63$ mm

Für einen kompletten Kreis (360°) benötigt man jeweils 12 Stück der einzelnen Gleise. Der Gleisabstand von 61,88 mm gewährleistet, dass sich bereits auf den Radien R1 und R2 maßstabsgetreue Personenwagen, wie die ausgesprochen langen PIKO Doppelstockwagen ohne Berührung begegnen können.

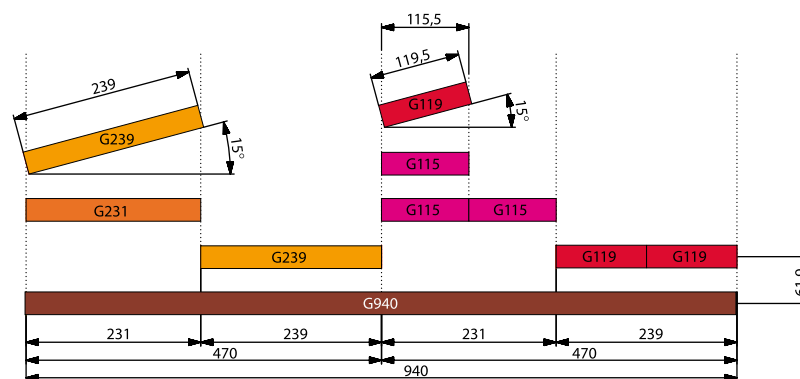

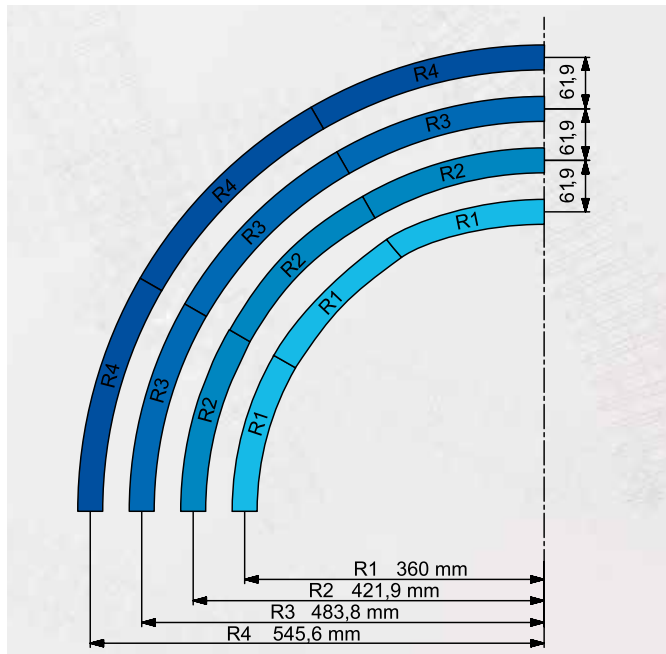

Weichengegenbogen

Um aus einer Weiche in das Parallelgleis mit dem Systemabstand von 61,88 mm zu gelangen, benötigt man den Weichengegenbogen R9:

R9 Bogen 15°, r = 907,97 mm

Dieser Gegenbogen mit 15° entspricht dem in den Weichen aufgenommenen Abzweigungsbogen von 15°.

Weichen

Alle Weichen des PIKO A-Gleises sind sowohl als Hand- als auch als Elektroweichen einsetzbar. Durch Anschrauben des Weichenantriebes wird jede Weiche zur Elektroweiche.

Alle Handweichen werden nach Durchfahren der Weiche immer in der Durchfahrtrichtung fix positioniert. Ein gesonderter Handweichenantrieb ist damit nicht erforderlich.

Bei dem elektrischen Weichenantrieb ist dagegen eine Rückstellfunktion integriert, die die Weichenzungen beim Verschieben aufgrund einer Durchfahrt („Aufschneiden“) in die ursprüngliche Richtung zurückstellt. Die Weichenzungen sind flach angeformt, damit sie sich vorbildgerecht an die Schienenprofile des Stammgleises anlegen.

Alle Weichen haben eine Abzweigung von 15°, basierend auf einem Abzweigradius von 908 mm. Dieser große Radius schafft eine sehr vorbildgetreue und schlanke Weichenführung. Der sich aus der Weiche ergebende Parallelgleisabstand beträgt exakt 61,88 mm.

Der für das vorbildgetreue Aussehen wichtige Herzstückbereich ist wie beim großen Vorbild aus einzelnen Schienenprofilen zusammengesetzt. Der Spurkranzlauf im Herzstück ist so gestaltet, dass ein taumelfreier Lauf von Loks und Wagen über die Weichen möglich wird. Die Herzstücke sind so konzipiert, dass der stromlose Bereich kürzer als 25 mm ist. Damit wird eine Stromversorgung auch bei Loks mit kurzem Achsabstand gewährleistet, wie z. B. bei den Kö's von PIKO.

Eine „Polarisierung“ der Herzstücke ist deshalb nicht erforderlich. (Die „Polarisierung“ von Herzstücken sorgt je nach gewählter Stellung der Weichenzungen für eine Spannung auf dem Herzstück, die entweder dem Pol der rechten oder linken Schiene entspricht. Der gravierende Nachteil der Polarisierung liegt im „Aufschneiden“ von Weichen. In diesem Fall verursacht eine durchfahrende Lokomotive immer einen Kurzschluss, da auf dem Herzstück der falsche Pol anliegt.)

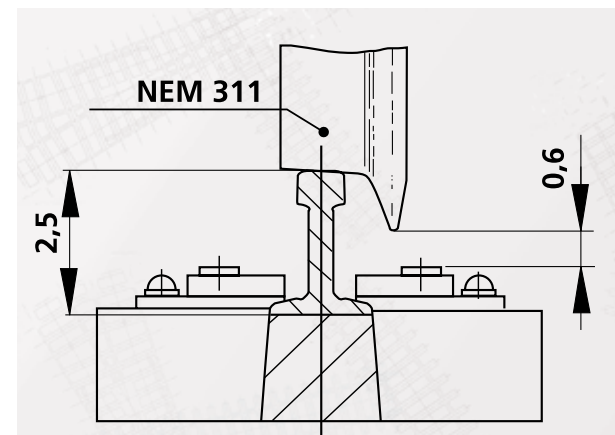

Die maßstäblichen Schienenprofile mit einer Höhe von 2,5 mm gewährleisten den Verkehr von Fahrzeugen verschiedenster Hersteller mit herkömmlichen Radsätzen.

Weichenantrieb

Handweichen benötigen keinen extra Weichenantrieb, sie verfügen über eine eindeutige Positionierung.

Jede Handweiche kann durch das Anbringen eines Weichenantriebs (Art.-Nr. 55271) zu einer Elektroweiche erweitert werden. Eine so zur Elektroweiche erweiterte Handweiche verfügt dann über eine Rückstellfunktion. D. h., dass beim „Aufschneiden“ der Weiche diese in die ursprüngliche Position zurückfedert. Der Elektroweichenantrieb lässt sich auch manuell bedienen.

Der Weichenantrieb wird über eine Schraubverbindung an der Weiche montiert. Durch seine optimale Formgebung kann er auch an Weichen angebracht werden, die sehr eng verlegt sind. Sollte aufgrund der Gleisgeometrie kein Platz vorhanden sein, wie z. B. bei der mittleren Bogenweiche im Übergang vom Radius R3 nach R2, kann der Weichenantrieb auch unterflurig angesetzt werden. Hierzu benötigt man den Zurüstsatz für den unterflurigen Einbau (Art.-Nr. 55273).

Die Weichen können natürlich auch über den beliebten, innovativen PIKO Unterflur-Weichenantrieb 55272 betätigt werden und verfügen dafür über eine entsprechende Bohrung in der für die Weichenzungen verschiebenden Stellschwelle.

Rad und Schiene im Profil

Das Vollprofil wird aus dem bewährten rostfreien und korrosionsbeständigen Neusilber-Material hergestellt und zeichnet sich durch eine hohe elektrische Leitfähigkeit aus.

Die maßstäblichen Schienenprofile des PIKO A-Gleises weisen eine Höhe von 2,5 mm auf (Code 100) und entsprechen damit der NEM 120. Damit ist gewährleistet, dass auf dem PIKO A-Gleis nahezu alle Fahrzeuge verschiedenster Hersteller mit herkömmlichen Radsätzen verkehren können.

Die zierliche Nachbildung der Kleineisenteile, die im Original das Schienenprofil auf den Schwellen verankern, ist so konstruiert, dass alle normgerechten Radsätze ohne Rattern einwandfrei über alle Elemente des PIKO A-Gleises fahren können.

Das Verlegen

Durch die hochwertigen Federstahlschienenverbinder ist ein Verlegen der PIKO A-Gleise auf jedem Untergrund möglich. Dies kann auch für einen Spielbetrieb auf dem häuslichen niederflorigen Teppichboden erfolgen.

Um einen dauerhaften, problemfreien Lauf Ihrer Modellbahn sicherzustellen, empfehlen wir jedoch die Gleise mittels der PIKO Gleisschrauben (Art.-Nr. 55298) fest mit dem Untergrund zu verbinden. Dies verhindert vor allem bei schnell fahrenden und schweren Zügen, dass das Gleis durch die Fliehkraft nach außen gedrückt wird.

Jedes Gleis enthält die dafür notwendigen Bohrungen, um die kleinen, kaum sichtbaren Gleisschrauben einzubringen.

Der Anschluss

Der einfachste Anschluss des PIKO A-Gleises erfolgt über den Anschluss-Clip (Art.-Nr. 55270). Dieser kann an jedes gerade Gleis G231 (und nur an dieses) angesteckt werden. Mittels eines dem Fahrregler beiliegenden Kabels ist die Erstellung einer Stromverbindung möglich.

Will der Modellbahner jedoch spezielle Blockstellen, besondere Gleisabschnitte oder Abstellgleise in Bögen oder zwischen Weichen mit Strom versorgen, dann stehen ihm die Schienenverbinder mit Anschlusskabel (Art.-Nr. 55292) zur Verfügung. Diese Schienenverbinder sind dann gegen die an jedem Gleis vorhandenen Schienenverbinder auszutauschen.



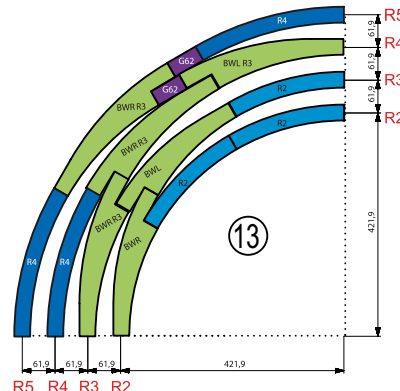
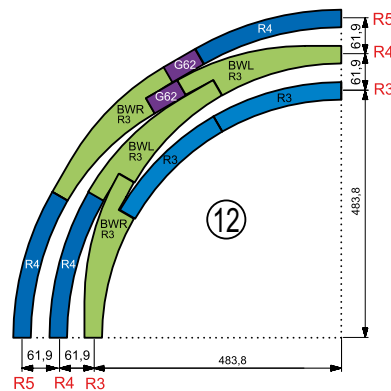
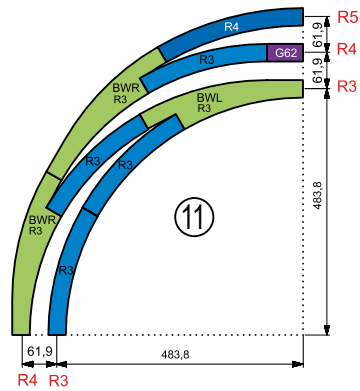
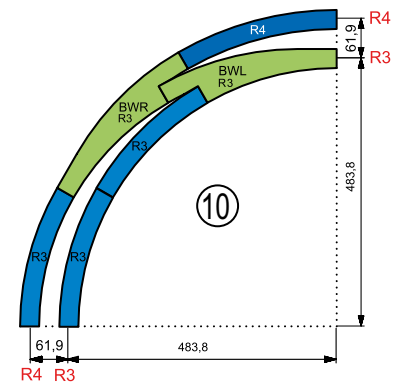
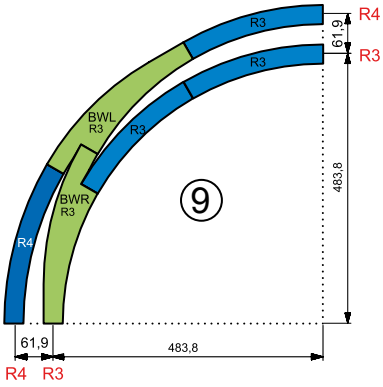
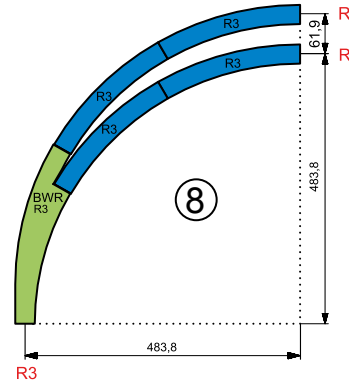
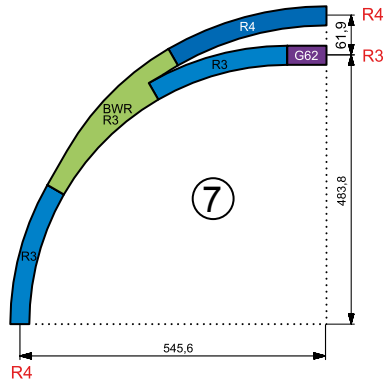
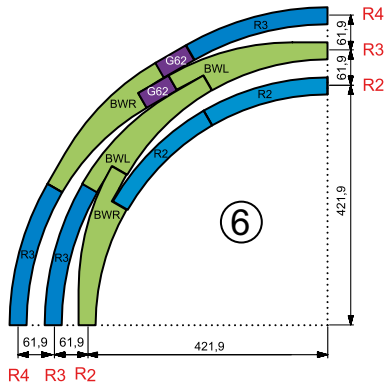
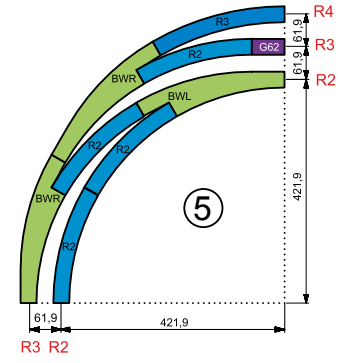
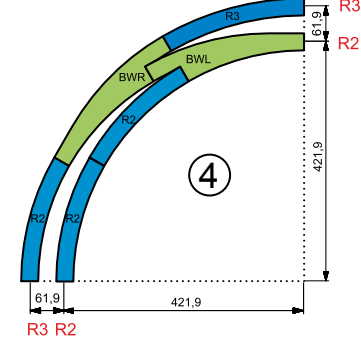
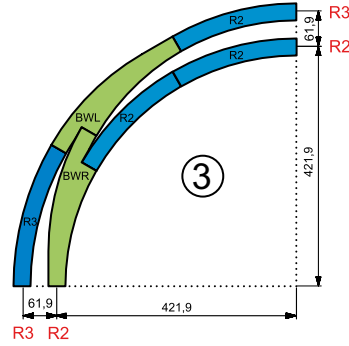
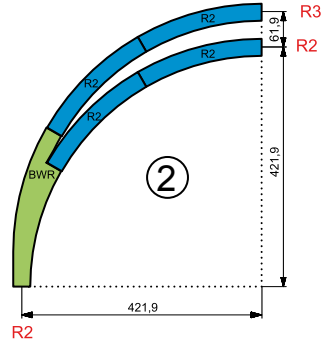
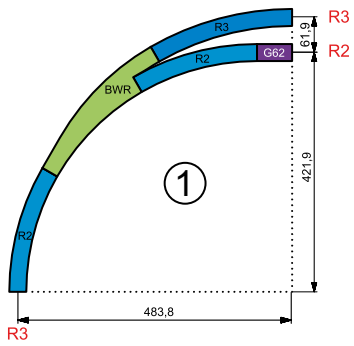

R5: Für den Radius R5 gibt es keine gebogenen Gleise.

Geometriebeispiele (Fahrtrichtung im Uhrzeigersinn):

- 1 Aus Radius R3 in R2 und R3
- 2 Aus Radius R2 in R2 und R3
- 3 Aus dem Parallelbogen von R2 in R2 und R3
- 4 Aus dem Parallelbogen von R3 in R2 und R3
- 5 Aus dem Parallelbogen von R3 in R2, R3 und R4
- 6 Aus den Parallelbögen von R4 in R3 und R4 und von R2 in R2 und R3
- 7 Aus Radius R4 in R3 und R4
- 8 Aus Radius R3 in R3 und R4
- 9 Aus dem Parallelbogen von R3 in R3 und R4

- 10 Aus dem Parallelbogen von R4 in R3 und R4
- 11 Aus dem Parallelbogen von R4 in R3, R4 und R5
- 12 Aus den Parallelbögen von R5 in R4 und R5 und von R3 in R3 und R4
- 13 Aus den Parallelbögen von R5 in R4 und R5, von R3 in R3 und R4 und von R2 in R2 und R3

Anmerkung: Der Übergang in den Radius R1 ist mittels dieser Bogenweichen nicht möglich, da wir Bogenweichen mit einem Stammgleisradius von 421,9 mm (= R2) anbieten. Für das Befahren des Radius R1 hätten wir einen Stammgleisradius von 360 mm (= R1) wählen müssen, den technisch bedingt nicht alle Lokomotiven befahren können.

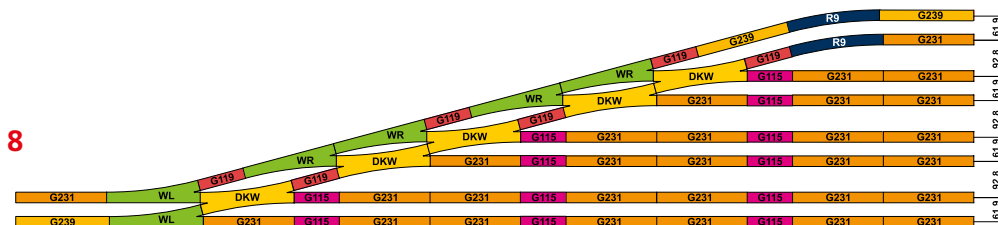
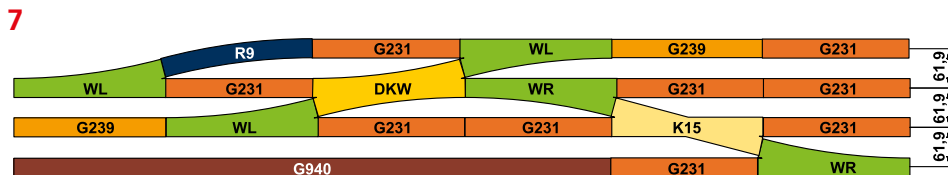
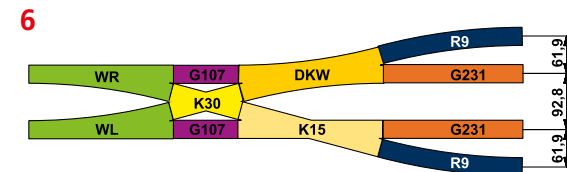
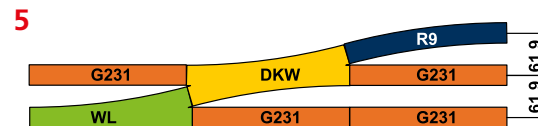
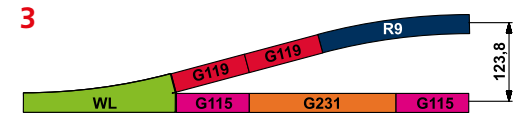
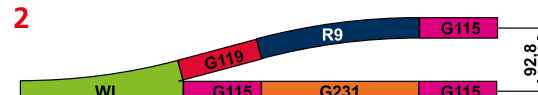
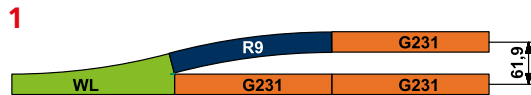

Geometriebeispiele:

- 1 Übergang von einem Gleis zum Parallelgleis
- 2 Übergang von einem Gleis zum Parallelgleis mit „Bahnsteig“- Abstand (eng)
- 3 Übergang von einem Gleis zum Parallelgleis mit doppeltem Parallelgleisabstand - „Bahnsteig“- Abstand
- 4 Übergang von einem Gleis zu 3 Parallelgleisen
- 5 Übergang von einem Parallelgleis zu 3 Parallelgleisen
- 6 Übergang von einem Parallelgleis mit „Bahnsteig“- Abstand (eng) zu 2 Parallelgleisen und einem Parallelgleis mit „Bahnsteig“- Abstand (eng)
- 7 Komplexer Rangierbereich mit Parallelgleisabständen
- 8 Übergang von einem Parallelgleis in eine Bahnhofsanlage, abwechselnd mit Parallelgleisen und Parallelgleisen mit „Bahnsteig“- Abstand (eng)

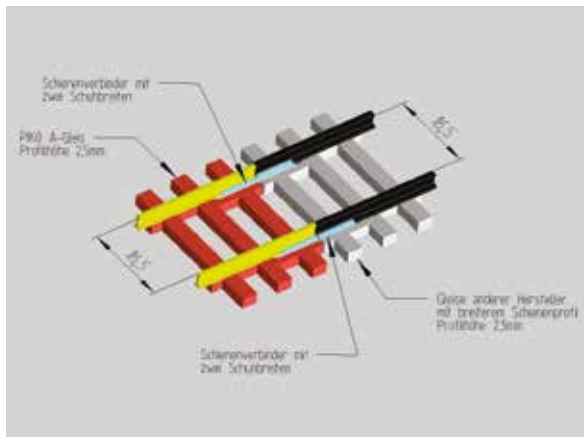

Die Schienenverbindung

Alle Schienenverbinder werden aus rostfreien Federstahl hergestellt und garantieren somit eine dauerhafte und feste Verbindung. Gleichzeitig gewährleisten sie einen guten Stromübergang. Für besondere Zwecke gibt es diese Schienenverbinder auch mit Anschlusskabel (Art.-Nr. 55292).

Um Gleisabschnitte elektrisch voneinander zu trennen ist es erforderlich, Isolierschienenverbinder aus Kunststoff (Art.-Nr. 55291) einzusetzen. Sie werden einfach gegen die vorhandenen am Gleis angebrachten Schienenverbinder ausgetauscht.

Um einen problemlosen Übergang zwischen dem PIKO A-Gleis und dem bis 1990 produzierten PIKO Hohlprofilgleis herstellen zu können, ist das Übergangsgleis GUE62-H (Art.-Nr. 55207) zu benutzen. Es weist die gleiche Geometrie wie das gerade Gleis G62 auf, verfügt an dem einen Ende jedoch über angeschliffene Profile, die passgenau in das Hohlprofil des alten PIKO Gleises eingebracht werden können. Damit kann problemlos eine haltbare, elektrisch leitende und ruckfreie Verbindung zu einer alten PIKO Anlage hergestellt werden.

Der Übergang zu Gleisen anderer Hersteller (siehe Beschreibung des Übergangsgleises GUE62-U) ist problemlos möglich, sofern diese ebenfalls ein Schienenprofil von 2,5 mm und Schienen ohne Bettung anbieten. In diesem Fall können Sie das PIKO A-Gleis mit den Gleisprofilen anderer Hersteller kombinieren, indem Sie die PIKO Schienenverbinder mit zwei unterschiedlichen „Schuhbreiten“ (Art.-Nr. 55293) einsetzen.

Die unterschiedlichen „Schuhbreiten“ sind erforderlich, da die meisten Hersteller ein wesentlich breiteres und nicht so schlankes Gleisprofil anbieten.

Für diesen Zweck können Sie aber auch das Übergangsgleis GUE62-U (Art.-Nr. 55208) verwenden, welches die gleiche Geometrie wie das gerade Gleis G62 aufweist. Die für den Übergang notwendigen Schienenverbinder mit unterschiedlichen Schuhbreiten sind bereits vormontiert.

Bei Gleisen mit Bettung anderer Hersteller bieten diese meist Übergangsgleise an, welche einen nahezu problemlosen Übergang zu dem der NEM 120 entsprechenden PIKO A-Gleis mit der Profilhöhe von 2,5 mm gewährleisten. Wegen der unterschiedlichen Fußbreite der Profile sind zusätzlich entweder die PIKO Schienenverbinder mit zwei verschiedenen Schuhbreiten (Art.-Nr. 55293) oder das Übergangsgleis GUE62-U einzusetzen. Für einen Übergang vom PIKO A-Gleis zu Gleisen von Herstellern mit einer

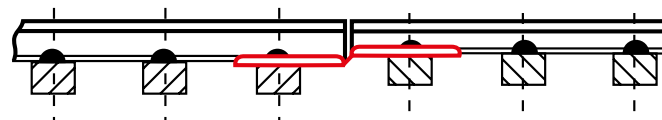

Profilhöhe von 2,1 mm sind Schienenverbinder nötig, die den Niveau-Ausgleich zwischen den unterschiedlichen Profilhöhen vornehmen. Bei einer solchen Verbindung sind diese Schienenverbinder (Art.-Nr. 55294) gegen die vorhandenen an der Übergangsstelle auszutauschen.

- G940** Flexibles Gleis 940 mm
- G239** Gerades Gleis 239 mm
- G231** Gerades Gleis 231 mm
- G119** Gerades Gleis 119 mm, 2 x G119 ergeben das Gleis G239
- G115** Gerades Gleis 115 mm, 2 x G115 ergeben das Gleis G231
- G107** Gerades Gleis 107 mm, Parallelgleis zur 30°-Kreuzung K30
- G62** Gerades Gleis 62 mm, Verbindungsstück zwischen den Bogenweichen R3 und R4

- R1** Bogen 30°, r = 360 mm
- R2** Bogen 30°, r = 422 mm
- R3** Bogen 30°, r = 484 mm
- R4** Bogen 30°, r = 546 mm
- R9** Weichengegenbogen 15°, r = 908 mm
- R1 7,5** Bogen 7,5°, r = 360 mm
- R2 7,5** Bogen 7,5°, r = 422 mm

- K15** Kreuzung, Winkel 15°
- K30** Kreuzung, Winkel 30°

- BWL** Bogenweiche, links R2 zu R3
- BWR** Bogenweiche, rechts R2 zu R3

- BWL-R3** Bogenweiche, links R3 zu R4
- BWR-R3** Bogenweiche, rechts R3 zu R4

- WL** Weiche, links
- WR** Weiche, rechts

- W3** 3-Wegeweiche
- WY** Y-Weiche
- DKW** Doppelkreuzungsweiche

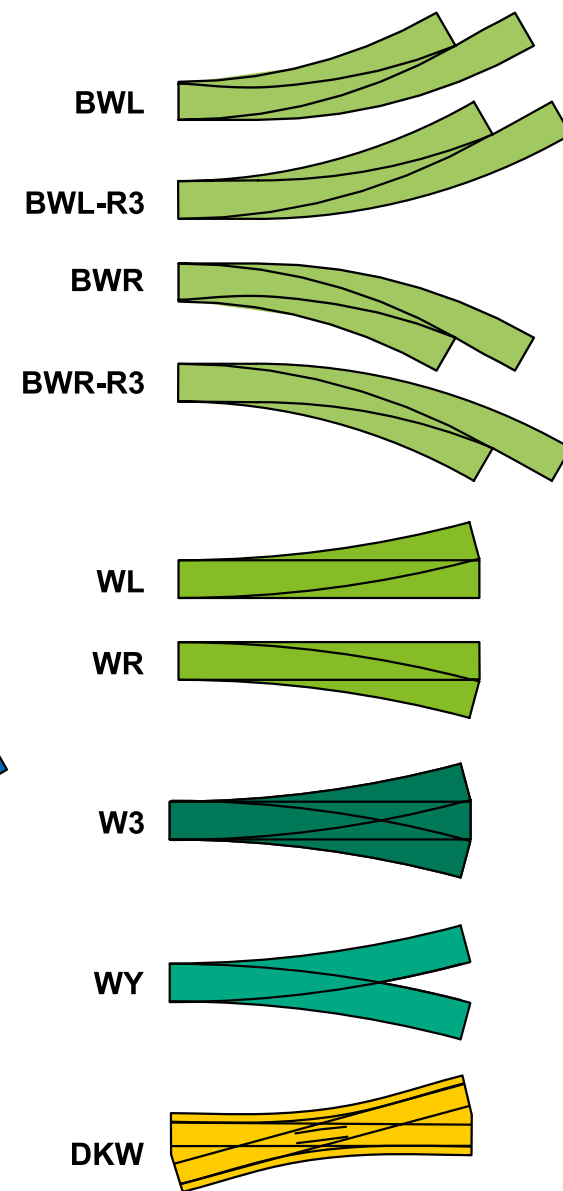
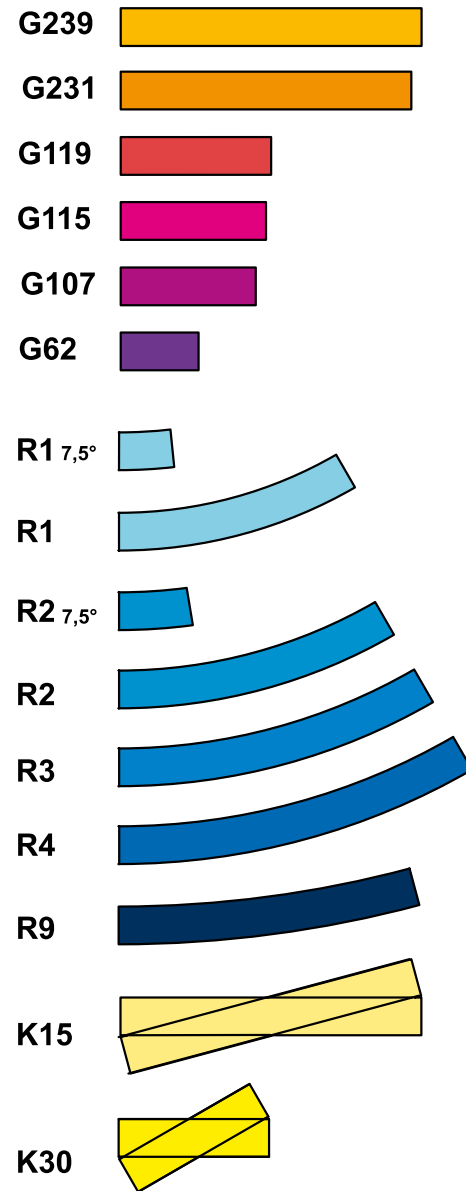

Gerade Gleise

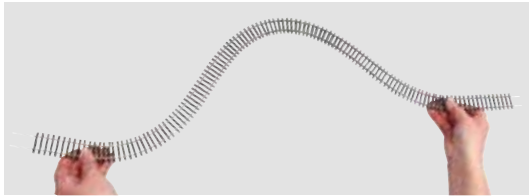

G940 55209 Flexgleis 6,30 €*
Flexibles Gleis, Länge 940 mm,
entspricht 2 x Modullänge von 470,0 mm

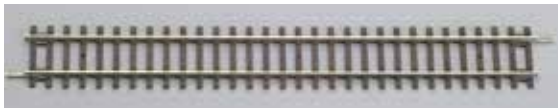

G239 55200 Gerades Gleis 239 mm 2,10 €*
Gerades Gleis G239, Länge 239,07 mm,
G239 + G231 ergeben die Modullänge
von 470,00 mm

G231 55201 Gerades Gleis 231 mm 2,00 €*
Gerades Gleis G231, Länge 230,93 mm,
G231 + G239 ergeben die Modullänge
von 470,00 mm

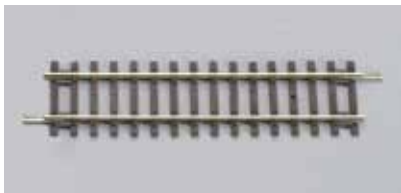

G119 55202 Gerades Gleis 119 mm 1,95 €*
Gerades Gleis G119, Länge 119,54 mm,
2 x G119 ergeben G239

G115 55203 Gerades Gleis 115 mm 1,95 €*
Gerades Gleis G115, Länge 115,46 mm,
2 x G115 ergeben G231

G107 55204 Gerades Gleis 107 mm 1,95 €*
Gerades Gleis G107, Länge 107,32 mm,
Parallelgleis zur 30°-Kreuzung



G62 55205 Gerades Gleis 62 mm 1,95 €*
Gerades Gleis G62, Länge 61,88 mm,
Verbindung von Bogenweichen zwischen
R3 und R4

GUE62-H 55207 Übergangsgleis 62 mm 3,05 €*
Übergangsgleis GUE62-H zwischen dem
PIKO A-Gleis und dem alten PIKO
Hohlprofilgleis, Länge 61,88 mm

GUE62-U 55208 Übergangsgleis 62 mm 3,05 €*
Übergangsgleis GUE62-U zwischen dem
PIKO A-Gleis und dem PIKO Hobby-Gleis,
angeboten von 1992 bis 2002, dem
Mehano**-Gleis, dem klassischen ROCO**
2,5-mm-Neusilbergleis, dem Fleischmann**
Profi- und Modell-Gleis, und anderen
Gleisen mit einer Profilhöhe von 2,5 mm,
Länge 61,88 mm



55282 Gleisschwellen 31 mm für Flexgleis 1,25 €*
Nur Gleisschwellen (keine Schienen) zum
Aufschieben auf das Flexgleis, um einen
guten Anschluss vom Flexgleis zu anderen
Gleisen zu erhalten.

** Roco und Fleischmann sind eingetragene Warenzeichen der Modelleisenbahn GmbH, Bergheim
** Tillig ist ein eingetragenes Warenzeichen der TILLIG Modellbahnen GmbH & Co. KG, Sebnitz
** Mehano ist ein eingetragenes Warenzeichen von Mehano, Izola, Slovenia

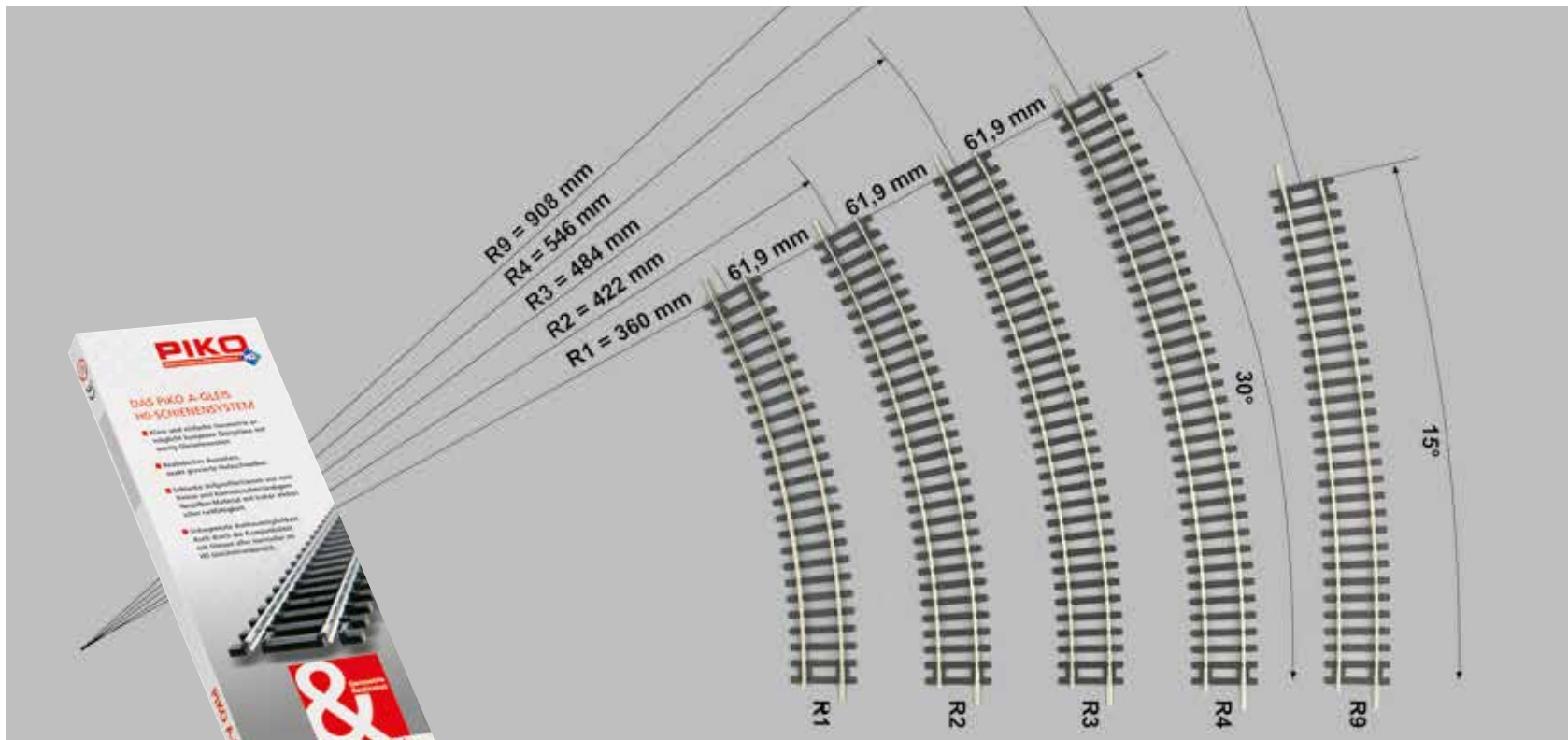

Gebogene Gleise

R1 55211 Bogen R1 Bogen R1, r = 360 mm / 30°, 12 Stck. / Kreis	2,40 €* R2 55212 Bogen R2 Bogen R2, r = 421,88 mm / 30°, 12 Stck. / Kreis	2,40 €* R3 55213 Bogen R3 Bogen R3, r = 483,75 mm / 30°, 12 Stck. / Kreis	2,60 €* R4 55214 Bogen R4 Bogen R4, r = 545,63 mm / 30°, 12 Stck. / Kreis
R9 55219 Bogen R9 Weichen-Gegenbogen R9, r = 907,97 mm / 15° 24 Stck. / Kreis	2,90 €* R1 7,5° 55251 Bogen R1, 7,5° Bogen R1, r = 360 mm / 7,5°, 48 Stck. / Kreis	1,95 €* R2 7,5° 55252 Bogen R2, 7,5° Weichen-Bogen R2, r = 421,88 mm / 7,5° 48 Stck. / Kreis	

Weichen & Kreuzungen



WL 55220 Weiche WL 20,25 €*
 Weiche, links, Winkel 15°,
 Gerades Gleis = G239, Abzweigung = R9,
 Handbetrieb mit Positionierung,
 passender Elektroantrieb = # 55271

WR 55221 Weiche WR 20,25 €*
 Weiche, rechts, Winkel 15°,
 Gerades Gleis = G239, Abzweigung = R9,
 Handbetrieb mit Positionierung,
 passender Elektroantrieb = # 55271



BWL 55222 Bogenweiche BWL 30,40 €*
 Bogenweiche, links. Befahrbar von R2 nach
 R3 bzw. von R3 nach R4,
 Radius des Stamm- bzw. Abzweiggleises R2.
 Handbetrieb mit Positionierung,
 passender Elektroantrieb = # 55271

BWR 55223 Bogenweiche BWR 30,40 €*
 Bogenweiche, rechts. Befahrbar von R2
 nach R3 bzw. von R3 nach R4,
 Radius des Stamm- bzw. Abzweiggleises R2.
 Handbetrieb mit Positionierung,
 passender Elektroantrieb = # 55271

BWL-R3 55227 Bogenweiche 33,95 €*
BWL-R3, links
 Bogenweiche, links. Befahrbar von R3 nach R4,
 Radius des Stamm- bzw. Abzweiggleises R3.
 Handbetrieb mit Positionierung,
 passender Elektroantrieb = # 55271

BWR-R3 55228 Bogenweiche 33,95 €*
BWR-R3, rechts
 Bogenweiche, rechts. Befahrbar von R3 nach R4,
 Radius des Stamm- bzw. Abzweiggleises R3.
 Handbetrieb mit Positionierung,
 passender Elektroantrieb = # 55271

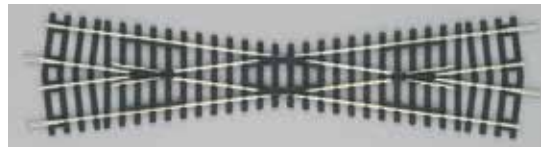

K15 55240 Kreuzung K15 24,30 €*
 Kreuzung K15, Winkel 15°,
 Gerades Gleis = G239

K30 55241 Kreuzung K30 22,25 €*
 Kreuzung K30, Winkel 30°,
 Gerades Gleis = G119

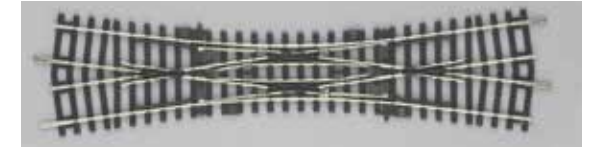

DKW 55224 41,40 €*
Doppelkreuzungsweiche DKW
 Doppelkreuzungsweiche, Winkel 15°,
 Gerades Gleis = G239,
 Handbetrieb mit Positionierung,
 passender Elektroantrieb = 2 x # 55271

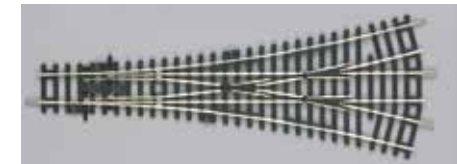

W3 55225 3-Wegweiche W3 41,40 €*
 3-Wegweiche, Winkel 2 x 15°,
 Gerades Gleis = G239, Abzweigungen = R9,
 Handbetrieb mit Positionierung,
 passender Elektroantrieb = 2 x # 55271

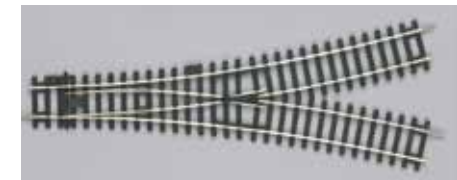

WY 55226 Y-Weiche WY 41,40 €*
 Y-Weiche, Winkel 30°, Abzweigungen = R9,
 Handbetrieb mit Positionierung,
 passender Elektroantrieb = # 55271



PIKO A-Gleis mit Betonschwellen

Schon früh wurde nach einer alternativen, preisgünstigen und möglichst witterungsbeständiger Alternative zu Holzschnellen gesucht. Mit Betonschnellen wurden hierbei sehr gute Erfahrungen gesammelt und so waren schon schnell auf vielen Streckentypen Betonschnellen, teilweise in Kombination mit Holz- und Stahlschnellen, zu finden. Bei der modernen Bahn stellen Betonschnellen den Standard dar. Deshalb haben wir uns entschieden, unser A-Gleis mit entsprechenden Flexgleisen und dazu passenden Weichen mit Betonschnellen zu ergänzen. Denn moderne Anlagenthemen benötigen entsprechende Gleisstücke. Die Flexgleise und Weichen entsprechen in ihren Maßen den bekannten A-Gleisen und reihen sich so perfekt in unsere bewährte Gleisgeometrie ein!

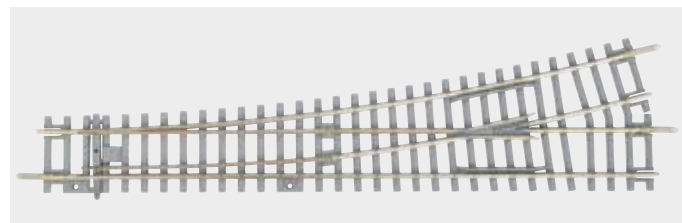

BS-WL 55170 Weiche WL, mit Betonschnellen 21,35 €*

Weiche, links, Winkel 15°, Gerades Gleis = G239, Abzweigung = R9, Handbetrieb mit Positionierung, passender Elektroantrieb = # 55271

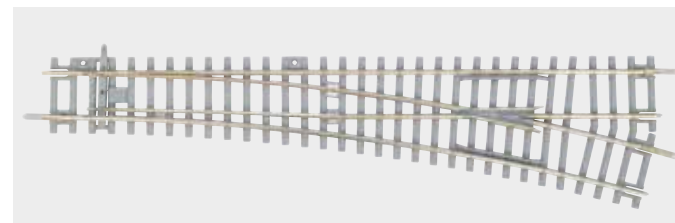

BS-WR 55171 Weiche WR, mit Betonschnellen 21,35 €*

Weiche, rechts, Winkel 15°, Gerades Gleis = G239, Abzweigung = R9, Handbetrieb mit Positionierung, passender Elektroantrieb = # 55271

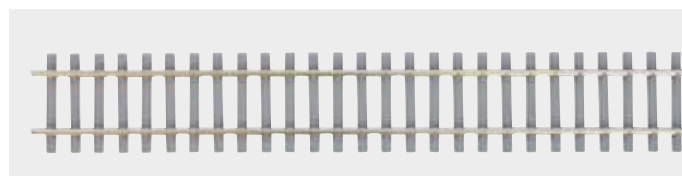

BS-G940 55150 Flexgleis G940, mit Betonschnellen, 1 Stück 7,40 €*

Flexibles Gleis, Länge 940 mm, entspricht 2 x Modullänge von 470,0 mm

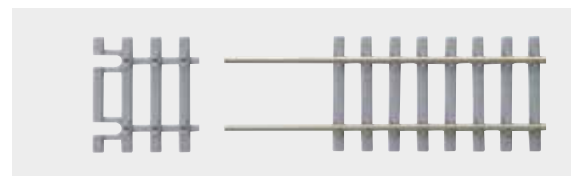

BS-GE31 55151 Gleisschnellen 31mm für Flexgleis mit Betonschnellen, 1 Stück 1,40 €*

Nur Gleisschnellen (keine Schienen) zum Aufschieben auf das Flexgleis, um einen guten Anschluss vom Flexgleis zu anderen Gleisen zu erhalten.

PIKO A-Gleis-Sets wurden so konzipiert, dass sowohl der Anfänger als auch der erfahrene Modellbahner, die in das PIKO A-Gleis-System einsteigen möchten, eine wirtschaftlich sinnvolle Möglichkeit haben, einen Grundstock an Gleisen zu erwerben. Die einfache und klare Geometrie des PIKO A-Gleises bietet in der Kombination der verschiedenen Sets einen kontinuierlichen Ausbau vorhandener Gleis-Elemente.
Die einzelnen Gleis-Sets enthalten die in den Abbildungen farblich kräftiger hervorgehobenen Elemente. Auch hier beziehen sich die Farben auf die durchgängige PIKO A-Gleis Farbcodierung. Die in einigen Gleis- und Start-Sets enthaltenen Weichen können jederzeit durch entsprechende elektrische Weichenantriebe zu Elektroweichen aufgerüstet werden.

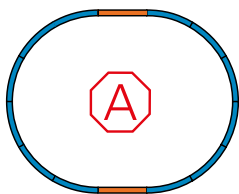

55300 Gleis-Set A

In allen PIKO Start-Sets sind die Gleiselemente des Gleis-Sets A enthalten. Um bei vorhandenen Loks und Wagen einen einfachen Einstieg in das PIKO A-Gleis-System zu erhalten, wird dieses Set auch einzeln angeboten.

Inhalt: 2 x 55201 G231 (Gerades Gleis 231 mm),
12 x 55212 R2 (Bogen R2 422 mm), 1 x 55270 Anschluss-Clip

Grundfläche¹ A: 110 x 88 cm

Minimale Aufbaufläche: 120 x 98 cm.

27,55 €*¹

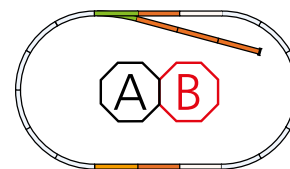

55310 Gleis-Set B

Der Einstieg in die Modellbahn ist häufig ein Gleisoval. Mehr Spaß bietet die Ergänzung mit Weiche und Abstellgleis. Hier kann schon rangiert werden und der Spielspaß steigt.

Inhalt: 1 x 55221 WR (Weiche rechts), 1 x 55200 G239 (Gerades Gleis 239 mm),
5 x 55201 G231 (Gerades Gleis 231 mm), 1 x 55280 Prellbock

Grundfläche¹ A + B: 158 x 88 cm

Minimale Aufbaufläche: 168 x 98 cm

27,55 €*¹

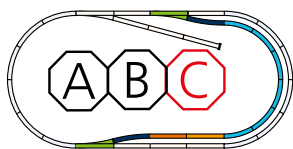

55320 Gleis-Set C „Bahnhofs-Set“

Wird die Kombination von Set A+B um das Gleis-Set C erweitert, hat man sofort die Möglichkeit, eine Bahnhofsanlage zu integrieren und kann 2 Züge fahren lassen. Jetzt hat man schon eine richtig schöne kleine Anlage, die auch mit entsprechenden Gebäuden ausgestaltet werden kann.

Inhalt: 1 x 55200 G239 (Gerades Gleis 239 mm), 1 x 55201 G231 (Gerades Gleis 231 mm), 1 x 55220 WL (Weiche links), 1 x 55221 WR (Weiche rechts), 6 x 55211 R1 (Bogen R1 360 mm), 2 x 55219 R9 (Bogen R9 908 mm)

Grundfläche¹ A + B + C: 182 x 88 cm.

Minimale Aufbaufläche: 192 x 98 cm.

51,45 €*¹

Weitere Gleis-Bilder

Durch die einfache Geometrie mit der Modul-Länge von 470 mm (1 x G231 + 1 x G239) können durch das Einfügen weiterer Geraden, Bögen oder Weichen noch wesentlich komplexere Layouts gestaltet werden. Der Kreativität des planenden Modellbahners sind keine Grenzen gesetzt.

¹ Bei der Berechnung der Grundfläche wurde immer auf volle Zentimeter aufgerundet.

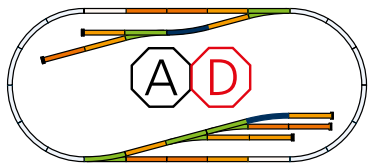

55330 Gleis-Set D „Güterbahnhof“

110,25 €*

Ausgehend von dem Gleis-Set A kann mit dem Gleis-Set D ein interessanter Gleisaufbau für einen Güterbahnhof gestaltet werden. Eine Reihe von Abstellgleisen bietet die Möglichkeit, Waggon zu parken, die dann von einer Lok zu unterschiedlichen Zeiten abgeholt werden können. Der Einsatz des Gleis-Sets D zum Ausbau eines Start-Sets mit dem Basis-Set A bietet also gleich einen hohen Spielspaß.

Inhalt: 9 x 55200 G239 (Gerades Gleis 239 mm), 7 x 55201 G231 (Gerades Gleis 231 mm), 2 x 55219 R9 (Bogen R9 908 mm), 3 x 55220 WL (Weiche links), 2 x 55221 WR (Weiche rechts), 5 x 55280 Prellbock

Grundfläche¹ A + D: 205 x 88 cm.

Minimale Aufbaufläche: 215 x 98 cm

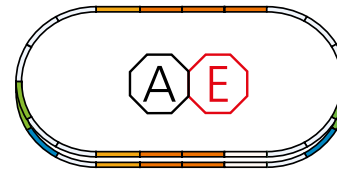

55340 Gleis-Set E „Parallelgleis-Set“

70,10 €*

Ausgehend von dem Gleis-Set A kann mit dem Parallelgleis-Set E ein Überholgleis aufgebaut werden, welches gerade für längere Zugverbände interessant ist. Hier können sich dann zwei Züge problemlos im Bahnhofsgelände begegnen. Das Gleis-Set E bietet in Kombination mit den Gleis-Sets A bis D sehr abwechslungsreiche Gleisanlagen.

Inhalt: 3 x 55200 G239 (Gerades Gleis 239 mm), 7 x 55201 G231 Gerades Gleis 231 mm), 2 x 55212 R2 (Bogen R2 422 mm), 1 x 55222 BWL (Bogenweiche links), 1 x 55223 BWR (Bogenweiche rechts)

Grundfläche¹ A + E: 182 x 95 cm.

Minimale Aufbaufläche: 192 x 105 cm

¹ Bei der Berechnung der Grundfläche wurde immer auf volle Zentimeter aufgerundet.



Inspiration



analog & digital

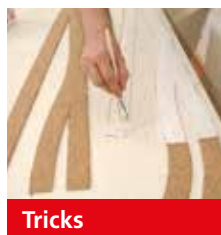

Tricks

99853 Gleisplanbuch

20,00 €*

So baut man Modelleisenbahnen

Über 130 Seiten mit Anregungen und Anleitungen zum Gleis- und Anlagenbau, verständlich beschrieben und illustriert.



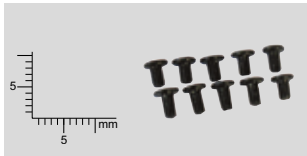

55230 4,99 €*
Schrauben-Set für Weichenantrieb (10-tlg.)



55298 7,20 €*
Gleis-Schrauben, ca. 400 Stck.
 Gleis-Befestigungsschrauben
 1,4 x 10 mm



55297 11,65 €*
Schraubendreher Kreuzschlitz für PIKO A-Gleis



55280 5,80 €*
Prellbock, 2 Stck.
 Prellbock mit Holzbohlen,
 beliebig auf jede gerade Schiene
 aufsteck- oder aufschraubbar.

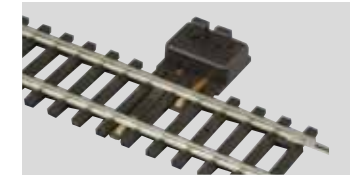

55270 Anschluss-Clip 6,45 €*
 Anschluss-Clip mit
 EMV-Entstörelement.
 Passend zu G231



55299 7,20 €*
Gleis-Nägel, ca. 400 Stck.

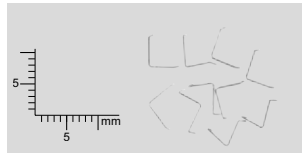

55231 5,99 €*
Stell-Federn-Set für Weichen (10-tlg.)



55296 31,55 €*
Profi Gleisnagel-Halter + Hammer



55281 12,20 €*
Schienen-Reinigungs-Block

55275 Anschluss-Clip für Digitalanlagen 6,45 €*
 Anschluss-Clip ohne EMV-
 Entstörelement, zwingend
 notwendig für Digitalanla-
 gen. Passend zu G231

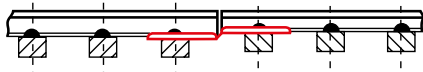

55294 4,00 €*
Schienenverbinder mit Niveau-Ausgleich, 6 Stck.
 Federstahl-Schienenverbinder mit Niveau-Ausgleich, ermöglichen
 einen Übergang zu ROCO**-Line und Tillig**-Elite



55291 4,65 €*
Isolier-Schienenverbinder 24 Stck.
 Isolier-Schienenverbinder aus Kunststoff,
 24 Stück



55290 4,65 €*
Schienenverbinder 24 Stck.
 Federstahl-Schienenverbinder



55292 6,45 €*
Schienenverbinder mit Anschluss, 1 Paar
 Federstahl-Schienenverbinder
 mit Anschlusskabel

55293 4,00 €*
Schienenverbinder mit zwei Schuhbreiten, 6 Stck.
 Federstahl-Schienenverbinder mit 2 Schuhbreiten, ermöglichen
 den Übergang zwischen dem PIKO A-Gleis und dem PIKO Hobby-
 Gleis, angeboten von 1992 bis 2002, dem Mehano**-Gleis, dem
 klassischen ROCO** 2,5 mm-Neusilbergleis, dem Fleischmann**
 Profi- und Modell-Gleis, und anderen Gleisen mit einer Profilhöhe
 von 2,5 mm, 6 Stück.



** Roco und Fleischmann sind eingetragene Warenzeichen der Modelleisenbahn GmbH, Bergheim
 ** Tillig ist ein eingetragenes Warenzeichen der TILLIG Modellbahnen GmbH & Co. KG, Sebnitz
 ** Mehano ist ein eingetragenes Warenzeichen von Mehano, Izola, Slovenia



55272 Unterflur-Weichenantrieb 23,70 €*

- kräftiger Miniatur-Servomotor zur Montage unter der Modellbahnplatte
- einfachste Montage mit Hilfe einer Bohrschablone
- geeignet für alle PIKO A-Gleis Weichen
- adaptierbar auf andere Maßstäbe wie bspw. N oder TT sowie auf Gleissysteme anderer Hersteller.

Inhalt:

- Anleitung inkl. Bohrschablone
- Grundplatte zur Montage „unter der Platte“ inkl. Verriegelungsplatte
- Servomotor
- zwei Stelldrähte zur Auswahl unterschiedlicher Stellkräfte
- Montage-Zubehör

Notwendiges Zubehör:

55274 Servodecoder, 4-fach, für analogen und digitalen Betrieb

Für den Analogbetrieb wird zusätzlich zu # 55274 das Stellpult # 55262 benötigt!

55000 99,99 €*

Fahrregler Basic mit Netzteil enthält Fahrregler Basic (# 55008) und Steckernetzteil (# 55006)



55271 26,35 €*

Weichen-Antrieb links / rechts
Elektrischer Weichenantrieb für alle Weichen, niedrige Stromaufnahme.



55273 8,05 €* **Zurüstsatz Unterflurantrieb**
Damit der Weichenantrieb # 55271 unterflurig angebaut werden kann, benötigt man diesen Zurüstsatz.

55008 Fahrregler Basic 61,99 €*

Technische Daten:
Eingang: 18 V DC, 2 A
Ausgang: 0-16 V DC, 1,5 A
konstant 16 V DC, 0,5 A



55391 12,65 €* **Kehrschleifengarnitur**
Kehrschleifengarnitur zum problemlosen Befahren von Kehrschleifen. Bestehend aus Isolierverbindern, Kabeln und Anschlussverbindern. Nicht einsetzbar für Digital-Betrieb.



55392 99,99 €* **Weichenantrieb-Set**
Dieses Set enthält 1 mal das Stellpult # 55262 zum Schalten von Weichen oder Signalen und 4 mal den elektrischen Weichenantrieb # 55271 für alle Weichen.

55006 Steckernetzteil, 61,99 €* 2,25 A

Technische Daten:
Eingang: 230 V
Ausgang: 16 V / 2,25 A / 36 W



55261 Schaltpult 22,10 €* **Schaltpult**
Zum Ein- und Ausschalten von 4 verschiedenen Bahn- oder Lichtstromkreisen.
Hinweis: Aufkleber zur individuellen Tastenbeschriftung liegt bei.



55262 Stellpult 22,10 €* **Stellpult**
Zum Schalten von 4 Weichen oder Signalen.
Hinweis: Aufkleber zur individuellen Tastenbeschriftung liegt bei.

55003 Fahrregler mit Netzteil (Adapter 5,4 VA) (230 V) 61,99 €*



Technische Daten Netzteil (Adapter 5,4 VA):
Eingang: 230 V AC, 50-60 Hz
Ausgang: 12 V AC, 450 mA

Technische Daten Fahrregler:
Eingang: 12 V AC, 2 A
Ausgang: 0-12 V DC, 450 mA



**Das PIKO A-Gleis mit Bettung –
Ideal für Anfänger, Umsteiger und anspruchsvolle
Modellbahner**



Eine wichtige Voraussetzung für dauerhaft ungetrübten Fahrspaß auf einer Modellbahnanlage stellt ein betriebssicheres Gleissystem dar, das über ausreichend Stabilität verfügt, bezahlbar ist und auch eine langfristige Lieferfähigkeit garantiert. PIKO bietet mit dem PIKO A-Gleis ein ideales Gleissystem mit einer unkomplizierten Gleisgeometrie, hochwertigen Neusilber Gleisprofilen und Federstahlschienenverbindern für einen guten Stromübergang an den Schienenstößen.

Nach den langjährig bewährten PIKO A-Gleisen mit Holzschwellen erschienen 2018 neue Elemente in Form von Weichen, Flexgleisen und Gleisschwellen mit Betonschwellen-Nachbildungen, die als sinnvolle Ergänzung modern gestaltete Modellbahnstrecken ermöglichen. Dies zeigt, dass sich auch Bewährtes durchaus wandlungsfähig zeigen kann.

Als jüngster Sprössling dieses durchdachten Gleissystems zeigt sich nun das neue PIKO A-Gleis mit Bettung, das für Einsteiger und Modellbahn-Profis gleichermaßen entwickelt wurde. Warum? Die Vorteile liegen auf der Hand!



59027 PIKO SmartControl_{light} Start-Set 260,00 €*
DB AG ICE 3 Ep. VI, PIKO A-Gleis mit Bettung

Packungsinhalt:

- 1 x ICE 3 mit 2 Endwagen und 2 Mittelwagen
- 12 x 55412 Bogen R2 422 mm
- 5 x 55401 Gerade Gleise mit Bettung 231 mm
- 1 x 55406 Gerades Gleis für Anschluss-Clip
- 1 x 55447 Sockel für Anschluss-Clip
- 1 x 55275 Anschluss-Clip
- 1 x Gleisanschlusskabel
- 1 x 55289 Aufgleisvorrichtung
- 1 x 55017 PIKO SmartControl_{light} Basis-Set
- 1 x Bedienhandbuch



**Dieses und weitere attraktive Start-Sets mit
PIKO A-Gleis mit Bettung finden Sie ab
Seite 15**

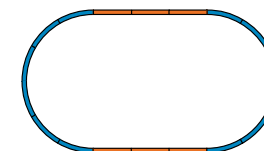

Grundfläche: ca. 158 x 88 cm
Min. Aufbaufläche: 168 x 98 cm

Das PIKO A-Gleis mit Bettung besitzt durch die Verwendung der vielgelobten und tausendfach verbauten PIKO A-Gleis Elemente volle Kompatibilität zu den Gleisen ohne Bettung und erfordert keine neue Gleisgeometrie. Durch die Verwendung einheitlicher Schienenverbinder muss hier nichts aufgebogen oder Systemwechselstellen durch zusätzliche Übergangsgleise geschaffen werden. Einzig der Höhenausgleich sollte durch einen Unterbau aus Kork oder einem anderen Dämmstoff unter den PIKO A-Gleisen ohne Bettung einheitlich gestaltet sein. So sind schnell und unkompliziert Übergänge, zum Beispiel zwischen freien Strecken und Schattenbahnhofsgleisen hergestellt.

Die hierbei bei PIKO selbstverständliche langfristig gute Lieferfähigkeit von Gleisen ohne Gefahr von Engpässen ermöglicht so einen zukunftssicheren Aufbau einer temporären oder auch dauerhaften Modellbahn mit viel Bau- und Spielspaß sowie optimaler Betriebssicherheit für Ihre Züge!

Eigenschaften

- Neusilber-Vollprofilschienen
- 2,5 mm hohes Profil für neueste und ältere Modellbahnfahrzeuge
- Problemloser fliegender Auf- und Abbau
- Feindetaillierte Schwellen
- Realistische, scharfkantige Schotternachbildung und Farbgestaltung
- Basiert auf dem vielgelobten PIKO A-Gleis
- Weichen lassen sich mit attraktiv gestaltetem Sockel und den bewährten PIKO Antrieben versehen, können aber auch durch die innovativen PIKO Servo- Unterflurantriebe gestellt werden
- Qualitativ hochwertige Ausführung der Bettung mit hoher Lebensdauer
- Passender Schotter # 55713 als Ergänzung im Programm

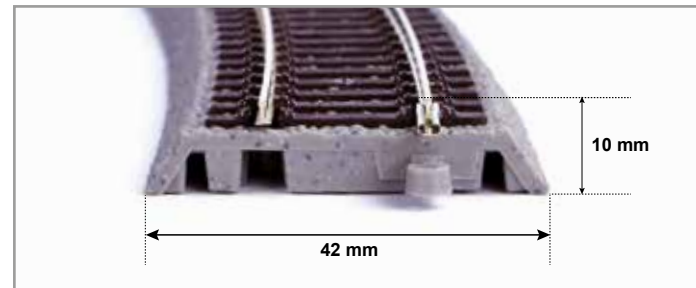

Robuste Verbindungselemente

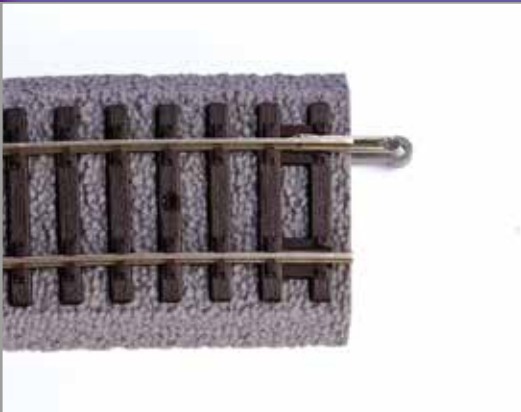

Stabiler Unterbau



Realistische Schotternachbildung



Gerade Gleise:

G239 55400 PIKO A-Gleis mit Bettung, Gerades Gleis 239 mm
Länge 239,07 mm, G239 + G231 ergeben die Modullänge von 470,00 mm



G231 55401 PIKO A-Gleis mit Bettung, Gerades Gleis 231 mm
Länge 230,93 mm, G231 + G239 ergeben die Modullänge von 470,00 mm

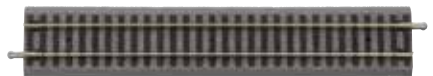

G119 55402 PIKO A-Gleis mit Bettung, Gerades Gleis 119 mm
Gerades Gleis G119, Länge 119,54 mm, 2 x G119 ergeben G239



G115 55403 PIKO A-Gleis mit Bettung, Gerades Gleis 115 mm
Gerades Gleis G115, Länge 115,46 mm, 2 x G115 ergeben G231



G107 55404 PIKO A-Gleis mit Bettung, Gerades Gleis 107 mm
Gerades Gleis G107, Länge 107,32 mm, Parallelgleis zur 30°-Kreuzung



G62 55405 PIKO A-Gleis mit Bettung, Gerades Gleis 62 mm
Gerades Gleis G62, Länge 61,88 mm, Verbindung von Bogenweichen zwischen R3 und R4



G231 55406 PIKO A-Gleis mit Bettung, Gerade 231 mm für Anschlußclip
Länge 230,93 mm, G231 + G239 ergeben die Modullänge von 470,00 mm



Gebogene Gleise:

R1 55411 PIKO A-Gleis mit Bettung, Bogen R1 360
Bogen R1, r = 360 mm / 30°, 12 Stck. / Kreis



R2 55412 PIKO A-Gleis mit Bettung, Bogen R2 422
Bogen R2, r = 421,88 mm / 30°, 12 Stck. / Kreis



R3 55413 PIKO A-Gleis mit Bettung, Bogen R3, 6 Stück
Bogen R3, r = 483,75 mm / 30°, 12 Stck. / Kreis



R4 55414 PIKO A-Gleis mit Bettung, Bogen R4, 6 Stück
Bogen R4, r = 545,63 mm / 30°, 12 Stck. / Kreis



R9 55419 PIKO A-Gleis mit Bettung, Bogen R9 908
Weichen-Gegenbogen R9, r = 907,97 mm / 15°, 24 Stck. / Kreis



R1 7,5° 55417 PIKO A-Gleis mit Bettung, Bogen R1 360, , 7,5°, 6 Stück
Bogen R1, r = 360 mm / 7,5°, 12 Stck. / Kreis



R2 7,5° 55418 PIKO A-Gleis mit Bettung, Bogen R2, 7,5°, 6 Stück
Weichen-Bogen R2, r = 421,88 mm / 7,5°, 48 Stck. / Kreis

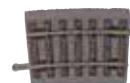

Weichen:

WL 55420 PIKO A-Gleis mit Bettung, Weiche WL

Weiche, links, Winkel 15°, Gerades Gleis = G239, Abzweigung = R9, Handbetrieb mit Positionierung



WR 55421 PIKO A-Gleis mit Bettung, Weiche WR

Weiche, rechts, Winkel 15°, Gerades Gleis = G239, Abzweigung = R9, Handbetrieb mit Positionierung



BWL 55422 PIKO A-Gleis mit Bettung, Bogenweiche BWL

Bogenweiche, links. Befahrbar von R2 nach R3, Radius des Stamm- bzw. Abzweiggleises R2. Handbetrieb mit Positionierung



BWR 55423 PIKO A-Gleis mit Bettung, Bogenweiche BWR

Bogenweiche, rechts. Befahrbar von R2 nach R3, Radius des Stamm- bzw. Abzweiggleises R2. Handbetrieb mit Positionierung



DKW 55424 PIKO A-Gleis mit Bettung, Doppelkreuzungsweiche DKW

Doppelkreuzungsweiche, Winkel 15°, Gerades Gleis = G239, Handbetrieb mit Positionierung, passender Elektroantrieb = 2 x # 55271



W3 55425 PIKO A-Gleis mit Bettung, 3-Wegeweiche W3

3-Wegeweiche, Winkel 2 x 15°, Gerades Gleis = G239, Abzweigungen = R9, Handbetrieb mit Positionierung, passender Elektroantrieb = 2 x # 55271



WY 55426 PIKO A-Gleis mit Bettung, Y-Weiche WY

Y-Weiche, Winkel 30°, Abzweigungen = R9, Handbetrieb mit Positionierung, passender Elektroantrieb = 1x # 55271



BWL-R3 55427 PIKO A-Gleis mit Bettung, Bogenweiche BWL-R3, links

Bogenweiche, links. Befahrbar von R3 nach R4, Radius des Stamm- bzw. Abzweiggleises R3. Handbetrieb mit Positionierung, passender Elektroantrieb = # 55271



BWR-R3 55428 PIKO A-Gleis mit Bettung, Bogenweiche BWR-R3, rechts

Bogenweiche, rechts. Befahrbar von R3 nach R4, Radius des Stamm- bzw. Abzweiggleises R3. Handbetrieb mit Positionierung, passender Elektroantrieb = # 55271



K15 55440 PIKO A-Gleis mit Bettung, Kreuzung K15

Kreuzung K15, Winkel 15°, Gerades Gleis = G239



K30 55441 PIKO A-Gleis mit Bettung, Kreuzung K30

Kreuzung K30, Winkel 30°, Gerades Gleis = G119

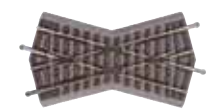

55432 PIKO A-Gleis mit Bettung,
Übergangs-Gleis auf Fleischmann** Profi

8,25 €*



55433 PIKO A-Gleis mit Bettung,
Übergangs-Gleis auf ROCO** GeoLine

8,25 €*



55434 PIKO A-Gleis mit Bettung,
Übergangs-Gleis auf PIKO A-Gleis

7,25 €*



55442 PIKO A-Gleis Bettungssockel
für Weichenantrieb, Weiche links/rechts,
6 Stück

15,95 €*

55443 PIKO A-Gleis Bettungssockel
für Weichenantrieb, Bogenweiche links,
6 Stück

15,95 €*

55444 PIKO A-Gleis Bettungssockel
für Weichenantrieb, Bogenweiche rechts, 6 Stück

15,95 €*



55445 PIKO A-Gleis mit Bettung
Gleisböschung, 10 Endstücke

10,60 €*



55446 PIKO A-Gleis mit Bettung
Gleisböschung, Endstück mit Prellbock, 1 Stück

8,50 €*



55447 PIKO A-Gleis mit Bettung
Sockel für Anschlussclip, 6 Stück

15,95 €*

55487 Befestigungsschraube
für Gleisbettung ca. 50 Stück

3,15 €*

55488 Gleis-Schrauben 1,4 x 18 mm
für Gleisbettung ca. 400 Stück

10,15 €*



passende Elektroantriebe für die PIKO A-Gleis Weichen mit Bettung =
55271 Weichen-Antrieb links/rechts & # 55272 Unterflur-Weichenantrieb



** Roco ist ein eingetragenes Warenzeichen der Modelleisenbahn GmbH, Bergheim
 ** Fleischmann ist ein eingetragenes Warenzeichen der Modelleisenbahn GmbH, Bergheim/A
 ** Tillig ist ein eingetragenes Warenzeichen der TILLIG Modellbahnen GmbH & Co. KG, Sebnitz
 ** Mehano ist ein eingetragenes Warenzeichen von Mehano, Izola, Slovenia

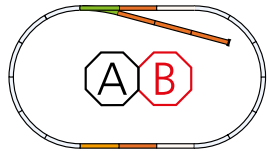

55311 Gleis-Set mit Bettung B

50,45 €*

Der Einstieg in die Modellbahn ist häufig ein Gleisoval.

Mehr Spaß bietet die Ergänzung mit Weiche und Abstellgleis.

Hier kann schon rangiert werden und der Spielspaß steigt.

Inhalt: 1 x 55421 WR (Weiche rechts), 1 x 55400 G239 (Gerades Gleis 239 mm), 5 x 55401 G231 (Gerades Gleis 231 mm), 1 x 55280 Prellbock

Grundfläche A + B: 158 x 88 cm

Minimale Aufbaufläche: 168 x 98 cm

55365 A-Gleis Bettung für Gleis-Set A + 4 Gerade G 231

28,80 €*

55366 A-Gleis Bettung für Gleis-Set A+B

33,10 €*

55367 A-Gleis Bettung für Gleis-Set A+E

50,15 €*

Soll eine stationäre oder dauerhafte Modellbahnanlage aufgebaut werden, so können die Gleiselemente schnell auf der Grundplatte fixiert werden. Hierzu müssen nur die vorhandenen Gleisschrauben aus den PIKO A-Gleisen mit Bettung entfernt und durch die längeren Befestigungsschrauben # 55488 ersetzt werden.

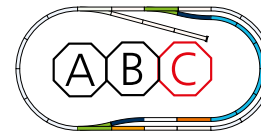

55321 Gleis-Set mit Bettung C „Bahnhofs-Set“

78,50 €*

Wird die Kombination von Set A+B um das Gleis-Set C erweitert, hat man sofort die Möglichkeit, eine Bahnhofsanlage zu integrieren und kann

2 Züge fahren lassen. Jetzt hat man schon eine richtig schöne kleine Anlage, die auch mit entsprechenden Gebäuden ausgestaltet werden kann.

Inhalt: 1 x 55400 G239 (Gerades Gleis 239 mm), 1 x 55401 G231 (Gerades Gleis 231 mm), 1 x 55420 WL (Weiche links), 1 x 55421 WR (Weiche rechts), 6 x 55411 R1 (Bogen R1 360 mm), 2 x 55419 R9 (Bogen R9 908 mm)

Grundfläche A + B + C: 182 x 88 cm.

Minimale Aufbaufläche: 192 x 98 cm.





Die Neubauloks der BR 83.10
waren wichtige Dampflokomotiven
der Deutschen Reichsbahn.
> siehe Seite 91

Dampfloks - nostalgische Modelle für Freunde der alten Traktion

- > Innovative und robuste Technik
- > Vorbereitet für Digital und Sound
- > Vorbildorientierte Modelle mit hoher Detailtreue
- > Günstige Preise

EXPERT

Nach Ende des 2. Weltkrieges verblieben 424 Exemplare der BR 78 in Westdeutschland bei der DB. > siehe Seite 89



Von den 53 Maschinen, welche zur DR gekommen sind, waren insgesamt 49 Loks der BR 78 in der DDR im Einsatz. > siehe Seite 88

FORM NEU
2022

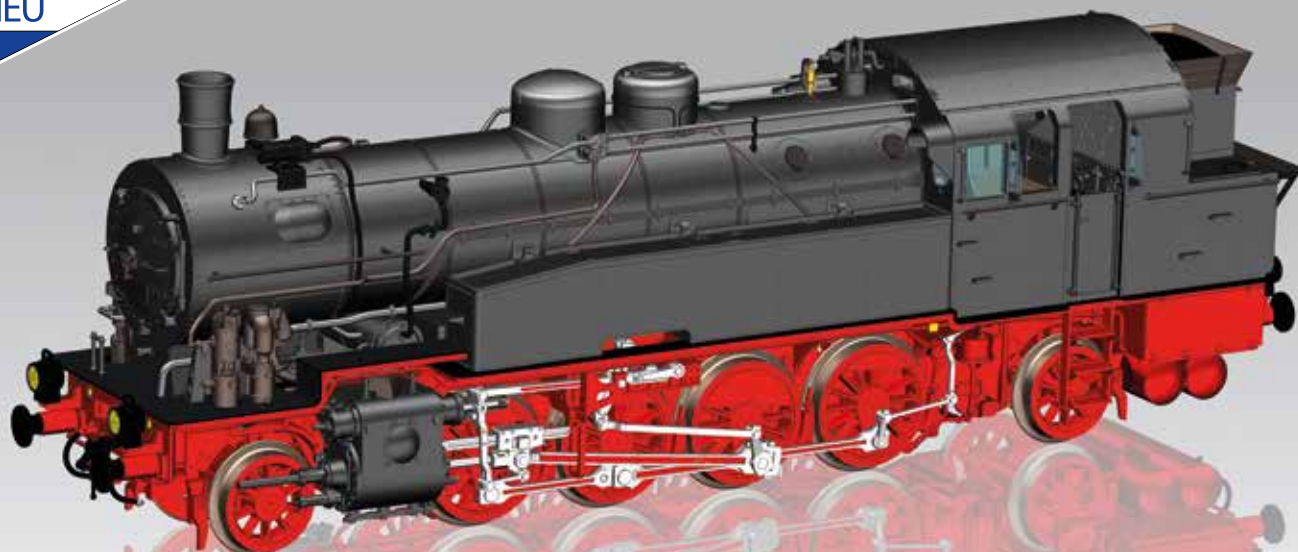

CAD Zeichnung

BR 93



50650 Dampflokomotive BR 93.0 DB Ep. III

320,00 €*

50651  Dampflokomotive BR 93.0 DB Ep. III, inkl. PSD XP 5.1

370,00 €*



50652 Dampflokomotive / Sound BR 93.0 DB Ep. III, inkl. PSD XP 5.1 S

430,00 €*

50653  Dampflokomotive / Sound BR 93.0 DB Ep. III, inkl. PSD XP 5.1 S

430,00 €*

Das Vorbild:

In Preußen war man stets um Rationalisierung bemüht, sodass man in den späten 1910er-Jahren für die Konstruktion einer neuen Tenderlok für den Verkehr um Berlin auf bewährte Konstruktionsprinzipien zurückgriff. So wurden Teile von Trieb- und Laufwerk mit einigen Änderungen von der bewährten G8.1 übernommen. Die neuen Lokomotiven wurden als Reihe T14 eingegliedert. Zunächst nur von der Direktion Berlin beschafft, erreichte die Lok eine hohe Verbreitung. Insgesamt wurden 457 Exemplare für die Preußische Staatsbahn gebaut. Anschließend bestellten auch die Reichseisenbahnen in Elsaß-Lothringen 40 Loks dieses Typs. Nach dem Zweiten Weltkrieg war die Gattung 93.0–4 über Europa verstreut. Frisch instand gesetzt kam sie neben dem geteilten Deutschland auch in Polen, Belgien und Österreich wieder zum Einsatz. Die DB setzte ihre Maschinen bis 1960 ein, wobei das Bw Limburg und die Strecken zwischen Lahn, Dill und Sieg ihr letztes Refugium waren. Bei der DR währte der Einsatz noch bis 1971, hier kamen die Loks besonders in und um Berlin vor allem vor Güterzügen in Fahrt.

Das Modell:

Die markante Dampflokomotive mit Zweilicht-Spitzensignal überzeugt durch die hervorragend gelungene Umsetzung ihres Vorbildes und wartet mit einer Vielzahl an extra angelegten Teilen auf, u.a. viele feine Leitungen, Glocke, Pfeife, Auftritte zur Pufferbohle, Leitern, Handstangen, Heizleitungen und Sandrohre. Die feinen Speichenräder, die filigrane Steuerung sowie die liebevoll gestaltete Führerstandsinneneinrichtung lassen die Lok zu einem Blickfang werden. Auch technisch präsentiert sich die PIKO BR 93 auf der Höhe der Zeit und verfügt über Führerstandsbeleuchtung, LED Spitzensignal und die Möglichkeit, die Lok mit einem Rauchsatz auszurüsten. Der Einbau eines Digitaldecoders sowie die Nachrüstung mit Sound ist problemlos möglich. Die Lokomotiv-Ausführungen 50651, 50652 und 50653 besitzen ab Werk einen PSD XP 5.1 Decoder. Die Soundloks sind darüber hinaus bereits mit einem Rauchsatz ausgestattet.

FORM NEU
2022



CAD Zeichnung



50654 Dampflokomotive 693 324 ÖBB Ep. III

350,00 €*



50655 Dampflokomotive / Sound 693 324 ÖBB Ep. III, inkl. PSD XP 5.1 S
50656 Dampflokomotive / Sound 693 324 ÖBB Ep. III, inkl. PSD XP 5.1 S

460,00 €*

460,00 €*

INFO

- › Dreidomige Ausführung
- › Geändertes Führerhausdach
- › Landestypische Kohle- kastengestaltung
- › Geänderte Griffstangen am Umlauf
- › Angepasste Leitungsführung
- › Realistisch ohne Speisepumpe

Vorbild und Modell:

Nur drei Lokomotiven der Reihe T14 verblieben in Österreich und wurden ab 1953 unter Beibehaltung der Ordnungsnummern 058, 324 sowie 405 als Reihe 693 geführt. Die Maschinen 693.324 und 405 waren bis 1958 bei der Zugförderung Wien West stationiert. Von dort aus wurden sie häufig auf der Westbahn bis Rekawinkel eingesetzt. Bei dem Modell wurden konstruktiv die landestypischen Details und Änderungen gegenüber Artikel 50650 berücksichtigt! Die Lokomotiv-Ausführungen 50655 und 50656 besitzen jeweils ab Werk einen PSD XP 5.1 SoundDecoder und einen Rauchsatz.

PSD XP 5.1 sind grundsätzlich mfx®-fähig!

Passendes Zubehör

#56500 PSD XP 5.1 PluX22 multiprotokoll (siehe Seite 32)



#56603 PSD XP 5.1 S BR 93 PluX22 (siehe Seite 33)



Für alle Dampflokk BR 93 gilt:



Für alle AC-BR 93 gilt zusätzlich:



Für alle Soundversionen gilt zusätzlich:



PIKO TrainSound® onboard



FORM NEU
2022



CAD Zeichnung



50657 Dampflokomotive Rh 97 SNCB Ep. III

350,00 €*

50658  Dampflokomotive Rh 97 SNCB Ep. III, inkl. PSD XP 5.1

400,00 €*



50659 Dampflokomotive / Sound Rh 97 SNCB Ep. III, inkl. PSD XP 5.1 S

460,00 €*

50660  Dampflokomotive / Sound Rh 97 SNCB Ep. III, inkl. PSD XP 5.1 S

460,00 €*

INFO

- › Geänderter Kamin
- › Landestypische Front- und Rückleuchten
- › Ohne Speisepumpe
- › Geänderte Puffer
- › Belgischer Kohlekastenaufsatz

Vorbild und Modell:

In Belgien befand sich nach dem Krieg nur eine brauchbare T14 der belgischen Reihe 97. Durch Rückgaben aus Deutschland wuchs der Bestand auf 37 Maschinen an, die überwiegend im Vorortverkehr von Brüssel eingesetzt wurden. Bis 1965 schied die Reihe 97 aus dem Einsatzbestand der SNCB aus, wobei die 97.035 bereits zwei Jahre zuvor den Dienst quittierte. Bei dem Modell wurden konstruktiv die landestypischen Details und Änderungen gegenüber 50650 berücksichtigt! Die Lokomotiv-Ausführungen 50658, 50659 und 50660 besitzen jeweils ab Werk einen PSD XP 5.1 Decoder. Die Soundloks sind darüber hinaus mit einem Rauchsatz ausgerüstet.

BR 93

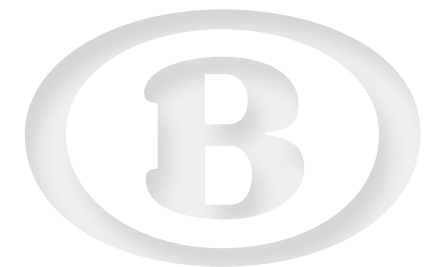

FORM NEU
2022



CAD Zeichnung



50661 Dampflokomotive Tkt1-63 PKP Ep. III

350,00 €*



50662 Dampflokomotive / Sound Tkt1-63 PKP Ep. III, inkl. PSD XP 5.1 S
50663  Dampflokomotive / Sound Tkt1-63 PKP Ep. III, inkl. PSD XP 5.1 S

460,00 €*

460,00 €*

INFO

- › Landestypische Leuchten
- › Ohne Speisepumpe
- › Vorbildgerechte Position des Lichtmaschinen-Generators
- › Gestaltung der Rauchkammertür

Vorbild und Modell:

Insgesamt 85 Maschinen konnte die PKP in ihren Umzeichnungsplan aufnehmen, in dem sie wie vor dem Krieg der Gattung TKT1 zugeordnet wurden. Einen Einsatzschwerpunkt stellte das Bw Poznań dar. Ab 1966 verringerte sich der Bestand an TKT1 zügig. Als letzte Lok wurde 1971 die TKT1-63 ausgemustert. Sie blieb erhalten und kann heute im Eisenbahnmuseum in Chabówka besichtigt werden. Bei dem Modell wurden konstruktiv die landestypischen Details und Änderungen gegenüber Artikel 50650 berücksichtigt! Die Lokomotiv-Ausführungen 50662 und 50663 besitzen jeweils ab Werk einen PSD XP 5.1 SoundDecoder und einen Rauchsatz.

PSD XP 5.1 sind grundsätzlich mfx®-fähig!

Passendes Zubehör

#56500 PSD XP 5.1 PluX22
multiprotokoll (siehe Seite 32)



#56603 PSD XP 5.1 S BR 93
PluX22 (siehe Seite 33)



Für alle Dampflokomotive BR 93 gilt:



Für alle AC-BR 93 gilt zusätzlich:



Für alle Soundversionen gilt
zusätzlich: 

PIKO TrainSound® onboard

BR 93



FORM VARIANTE

2022



DLA Darmstadt / C. Bellingrodt / Slg. Eisenbahnstiftung

50614 Dampflokomotive BR 78 DRG Ep. II

320,00 €*



50615 Dampflokomotive / Sound BR 78 DRG Ep. II, inkl. PSD XP 5.1 S

430,00 €*

50616  Dampflokomotive / Sound BR 78 DRG Ep. II, inkl. PSD XP 5.1 S

430,00 €*



50604 Dampflokomotive BR 78 DR Ep. III

320,00 €*

50605  Dampflokomotive BR 78 DR Ep. III, inkl. mfx-fähigem Decoder

370,00 €*



50606 Dampflokomotive / Sound BR 78 DR Ep. III

430,00 €*

50607  Dampflokomotive / Sound BR 78 DR Ep. III, inkl. mfx-fähigem Sound Decoder

430,00 €*



Zur Modellvorstellung
auf Youtube



- 50611 Dampflokomotive OKo1 PKP Ep. III 340,00 €*
- 50612 Dampflokomotive / Sound OKo1 PKP Ep. III 450,00 €*
- 50613 Dampflokomotive / Sound OKo1 PKP Ep. III, inkl. mfx-fähigem Sound Decoder und Dampf ab Werk 450,00 €*



- 50600 Dampflokomotive BR 78 DB Ep. III 320,00 €*
- 50601 Dampflokomotive BR 78 DB Ep. III, inkl. mfx-fähigem Decoder 370,00 €*
- 50602 Dampflokomotive / Sound BR 78 DB Ep. III 430,00 €*
- 50603 Dampflokomotive / Sound BR 78 DB Ep. III, inkl. mfx-fähigem Sound Decoder 430,00 €*



- 50608 Dampflokomotive BR 78 DB Ep. IV 320,00 €*
- 50609 Dampflokomotive / Sound BR 78 DB Ep. IV 430,00 €*
- 50610 Dampflokomotive / Sound BR 78 DB Ep. IV, inkl. mfx-fähigem Sound Decoder 430,00 €*

Passendes Zubehör

#56500 PSD XP 5.1 PluX22 multiprotokoll (siehe Seite 32)



#56584 PSD XP 5.1 S BR 78 PluX22 (siehe Seite 33)



Für alle Dampflokom BR 78 gilt:



Für alle AC-BR 78 gilt zusätzlich:



Für alle Soundversionen gilt zusätzlich:

FORM VARIANTE

2022



Gerhard Illner_Sammlung Robin Garn

50634 Dampflokomotive BR 83.10 DR Ep. III

350,00 €*



50635 Dampflokomotive / Sound BR 83.10 DR Ep. III, inkl. PSD XP 5.1 S

460,00 €*

50636  Dampflokomotive / Sound BR 83.10 DR Ep. III, inkl. PSD XP 5.1 S

460,00 €*



Das Vorbild:

Ende der 1940er Jahre verfügte die Deutsche Reichsbahn über einen zersplitterten Lokbestand, der durch Überalterung und schlechtem Zustand keinen wirtschaftlichen Zugbetrieb zuließ. Dieser Zustand traf in besonderem Maße auch auf die Nebenbahnen zu. Aus diesem Grund beauftragte die DR schon 1950 LEW Henningsdorf mit der Entwicklung einer zeitgemäßen Nebenbahndampflokomotive. Bis zur Auslieferung der Prototypen der neuen BR 83.10 sollten allerdings noch 5 Jahre vergehen. Schon bei den Versuchsfahrten zeigten sich konstruktive Mängel und Probleme bei der Fertigungsqualität. Da jedoch schon kurze Zeit später die Auslieferung der Serienloks begann, konnten nicht

mehr alle Änderungswünsche umgesetzt werden. Bis Oktober 1955 wurden 27 Maschinen in Dienst gestellt und in den Direktionen Halle/Saale und Magdeburg stationiert. Bei Einsätzen in ihrem Kerngebiet, dem Maschinendienst auf Nebenbahnen, überzeugte die 83.10 oftmals zumindest mit beeindruckenden Laufleistungen, sehr guter Beschleunigung und großer Laufruhe. Die Idee, durch große Vorräte Standzeiten im Bw zu reduzieren, darf ebenfalls als gelungen betrachtet werden. Die Konstruktion, die sich durchaus besser als ihr Ruf im Betriebsdienst darstellte, stellt einen Meilenstein in der Geschichte der DR dar. 1972 wurden die letzten Exemplare abgestellt.

Das Modell:

Mit der neukonstruierten PIKO BR 83.10 der DR gibt es nun erstmals ein betriebsstaugliches Großserienmodell dieser außergewöhnlichen Loktype. Der Besonderheit des Vorbildes entsprechend darf sich das feinst detaillierte PIKO Modell ebenfalls als herausragende Lokomotive präsentieren. Die markante Lokomotive in dreidimensionaler Ausführung mit Dreilicht-Spitzensignal überzeugt durch die hervorragend gelungene Umsetzung der Vorbildproportionen und wartet mit einer Vielzahl an extra angesetzten Teilen auf, u.a. viele feine Leitungen, Windleitbleche, Glocke, Pfeife, Deckel auf den Wasserkästen, Lichtmaschine, Auftritte zur Pufferbohle, Leitern, Handstangen, Heizleitungen und Sandrohre. Die feinen Speichenräder, die filigrane Steuerung sowie die detailverliebte Führerstandsinneneinrichtung lassen die Lok

zusätzlich zu einem Blickfang auf der Anlage werden. Auch technisch präsentiert sich die PIKO BR 83.10 auf der Höhe der Zeit und verfügt über Führerhausbeleuchtung, Fahrwerkbeleuchtung, LED Spitzensignal und die Möglichkeit, die Lok mit einem Rauchsatz auszurüsten. Der starke Motor sorgt in Kombination mit 2 verbauten Haftreifen für ausreichende Zugkräfte für alle vorbildgerechten Zugzusammenstellungen. Der Einbau eines Digitaldecoders sowie die Nachrüstung mit Sound ist problemlos möglich. Die Mittelleiter-Ausführungen des Modells sind ab Werk mit mfx@-fähigen Digitaldecodern ausgestattet. Die Soundloks besitzen darüber hinaus schon werkseitig einen Rauchsatz. Bremschläuche, Zughaken und lange Schutzrohre liegen dem Modell bei.

Zur Modellvorstellung auf Youtube



Passendes Zubehör

#56500 PSD XP 5.1 PluX22 multiprotokoll (siehe Seite 32)



#56593 PSD XP 5.1 S BR 83.10 PluX22 (siehe Seite 33)



Für alle Dampfloks BR 83.10 gilt:



Für alle AC-BR 83.10 gilt zusätzlich:



Für alle Soundversionen gilt zusätzlich:



50630 Dampflokomotive BR 83.10 DR Ep. IV

350,00 €*

50631 Dampflokomotive BR 83.10 DR Ep. IV, inkl. PSD XP 5.1

400,00 €*



50632 Dampflokomotive / Sound BR 83.10 DR Ep. IV, inkl. PSD XP 5.1 S

460,00 €*

50633 Dampflokomotive / Sound BR 83.10 DR Ep. IV, inkl. PSD XP 5.1 S

460,00 €*

Abbildung entspricht Original-Modellgröße



Detail



Ab den 1980er-Jahren wurden die in Leichtbauweise konzipierten Elektroloks der BR 120 vorrangig im IC-, sowie Güter und Regionalverkehr eingesetzt.
> siehe Seite 106

Diesel-, Elektroloks und Triebwagen - perfekte Modelle für anspruchsvolle Modellbahner

- > Vielfach ausgezeichnete Modelle
- > Hoher Qualitätsstandard
- > Ausgestattet mit Digitalschnittstellen
- > Hervorragendes Preis-Leistungsverhältnis

EXPERT

Nach dem Zweiten Weltkrieg übernahm die Deutsche Bundesbahn 24 der markantesten Maschinen der Baureihe E 32.
> siehe Seite 109





Vor dem Hintergrund der Ölpreiskrise wurde mithilfe der BR 243 die Elektrifizierung des Streckennetzes der DR vorangetrieben
> siehe Seite 113

FORM NEU
2022



Foto: Ulrich Budde

- | | | |
|---|--|-----------|
| | 51470 Elektrolokomotive BR 194 DB Ep. IV | 310,00 €* |
| | 51471  Elektrolokomotive BR 194 DB Ep. IV, inkl. PSD XP 5.1 | 360,00 €* |
|  | 51472 Elektrolokomotive / Sound BR 194 DB Ep. IV, inkl. PSD XP 5.1 S | 420,00 €* |
| | 51473  Elektrolokomotive / Sound BR 194 DB Ep. IV, inkl. PSD XP 5.1 S | 420,00 €* |

INFO

- Lok aus Nachbau-Serie mit DB Lampen, langem Dach und SBS39 Stromabnehmern.
- › Flexibles Kabel zwischen Führerhaus und Haube
 - › Anfahrllampe
 - › Extra Schlusslicht
 - › Freistehende Lampe auf Haube
 - › Freier Durchblick zwischen Führerhaus und Maschinenraum

BR E 94



Das Vorbild:

Ab 1933 entstanden für die Deutsche Reichsbahn die ersten elektrischen Lokomotiven mit der Achsfolge Co'Co', die das charakteristische Konstruktionsprinzip aus zwei Drehgestellvorbauten und dazwischen liegendem Rahmen besaßen. Diese als Baureihe E 93 (siehe Seite 372) eingereichten Maschinen wurden in den späten 1930er-Jahren umfassend weiterentwickelt. Es entstanden die leistungsfähigen Güterzugloks der Baureihe E 94, die zwischen 1940 und 1945 in 146 Exemplaren gebaut wurden. Nach dem Zweiten Weltkrieg wurden einige Maschinen aus vorhandenen Teilen gefertigt, ab 1954 entstanden weitere leicht modifizierte Loks als Nachbauten. Die außerordentlich robusten Maschinen bildeten über mehr als vier Dekaden das Rückgrat des elektrischen Güterverkehrs in Süddeutschland. Die grüne Lackierung und der gegliederte Aufbau brachte der E 94 den Spitznamen „Deutsches Krokodil“ ein.



FORM NEU
2022

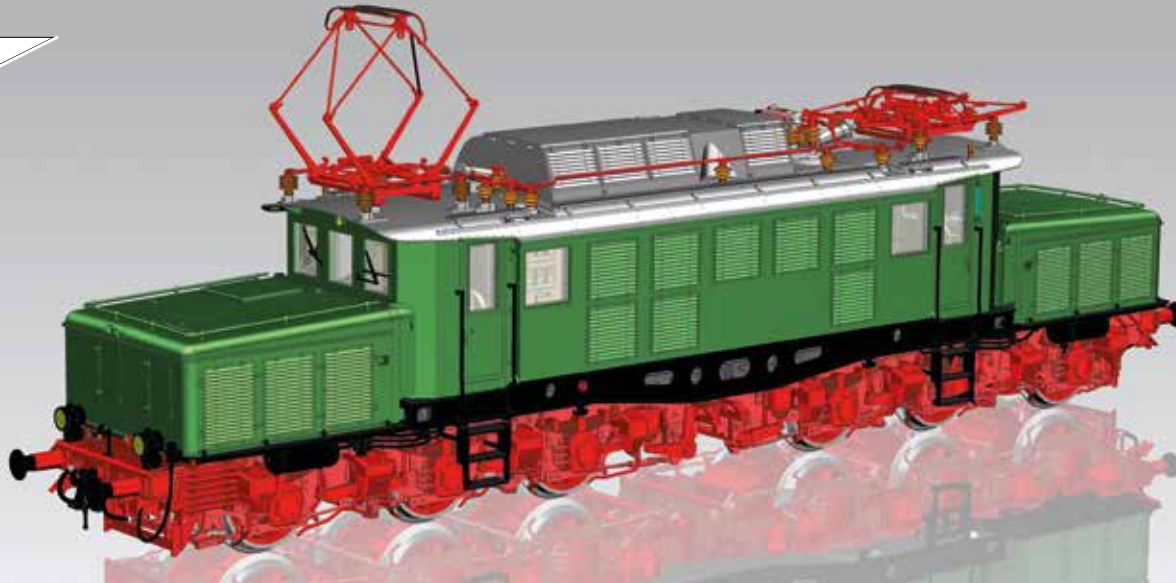

CAD Zeichnung

51474 Elektrolokomotive BR E 94 DR Ep. III

310,00 €*



51475 Elektrolokomotive / Sound BR E 94 DR Ep. III, inkl. PSD XP 5.1 S

420,00 €*

51476 Elektrolokomotive / Sound BR E 94 DR Ep. III, inkl. PSD XP 5.1 S

420,00 €*

Passendes Zubehör

#56500 PSD XP 5.1 PluX22
multiprotokoll (siehe Seite 32)



#56601 PSD XP 5.1 S BR E 94
PluX22 (siehe Seite 33)



Für alle E-Loks BR E 94 gilt:



Für alle AC-BR E 94 gilt zusätzlich:



Für alle Soundversionen gilt
zusätzlich:

PIKO TrainSound[®] onboard

Das Vorbild:

Nach dem Zweiten Weltkrieg waren 19 Maschinen der E 94 im Bereich der Sowjetischen Besatzungszone verblieben, von denen 14 Exemplare als Reparationsleistung abgegeben werden mussten. Sie kamen bis 1953 zusammen mit elf Maschinen aus Schlesien zurück zur DR. Die Loks kamen, ab 1970 als Baureihe 254 bezeichnet, von Bitterfeld, Halle, Leipzig, Magdeburg und Zwickau aus im schweren Güterzugdienst zum Einsatz. Von den als „Eisenschwein“ bezeichneten Lokomotiven konnten sich acht Exemplare bis zum Jahreswechsel 1990/91 bei der DR halten. Darunter befand sich auch die 254 106-8, die sich formal bis 31. Januar 1992 im Bestand der DR befand und in Obhut des Thüringer Eisenbahnverein e.V. in Weimar erhalten blieb.

Das Modell:

Ein markantes Vorbildfahrzeug wie die E 94 formvollendet in die Baugröße H0 zu übertragen ist immer eine Herausforderung. Den PIKO Konstrukteuren ist dieses Kunststück mit Bravour gelungen. Entstanden ist ein Modell, das Gesamterscheinung wie Eigenheiten der E 94 hervorragend in 1:87 wiedergibt. Dank einer Schwalbenschwanzführung zwischen den Motorvorbauten und dem Brückenrahmen liegt das Modell satt im Gleis und ist gleichzeitig sehr agil. Der Mittelmotor mit zwei Schwungmassen sorgt für einen ruhigen Lauf, die Zugkraft wird durch zwei diagonal angeordnete Haftreifen erhöht. Im Zusammenspiel mit einem Digitaldecoder lassen sich viele vorbildgerechte Lichtfunktionen schalten, unter denen die Anfahrleuchten unterhalb der Führerstandsfenster einen besonderen Stellenwert einnehmen.

BR E 94

DR

ELEKTROLOKOMOTIVE BR 152



Das Vorbild:

In den frühen 1990er-Jahren zeichnete sich ein Bedarf an modernen Drehstrom-Lokomotiven für den Güterzugdienst ab, sodass man 1993 die Entwicklung eines solchen Fahrzeugs ausschrieb. Dabei überzeugte das Konsortium Siemens/Krauss-Maffei und man schuf bis 1995 den Prototyp 152 001-4. Von der anschließenden Bestellung über 195 Exemplare rief die DB AG 170 Maschinen ab. Mit Indienststellung wurden alle Loks dem Bw Nürnberg Rangierbahnhof zugeteilt. Von hier aus werden die Fahrzeuge vor Güterzügen in ganz Deutschland eingesetzt, wobei die Hinterlandverkehre des Hamburger Hafens vom Rangierbahnhof Maschen ausgehend einen Schwerpunkt darstellen. Neben den Loks der DB AG produzierte Siemens auch zwei Maschinen unter der Bezeichnung ES64F für das hauseigene Leasingunternehmen „Dispolok“. Diese Maschinen wurden später an die Eisenbahngesellschaft ITL verkauft und sind gegenwärtig für Captrain in der markanten neongrünen Lackierung im Einsatz.

Das Modell:

Die großen Seitenflächen und das glatte Dach der Baureihe 152 verkörpern den Lokomotivbau der 1990er-Jahre. Diese Gesamterscheinung gibt das neue PIKO Modell im Maßstab 1:87 exzellent wieder. Ebenso großer Wert wurde bei Konstruktion und Werkzeugbau auch auf Details gelegt: äußerst plastisch wirkende Gravuren der Lüftungsgitter und Drehgestelle mit hervorragender optischer Tiefenwirkung unterstreichen dies. Technisch führt das Modell die bewährte Linie der PIKO Konstruktionen fort. Als Antrieb dient ein kräftiger Mittelmotor, zwei Schwungmassen kultivieren zusätzlich die Laufeigenschaften und diagonal angeordnete Haftreifen ermöglichen die Beförderung stattlicher Lasten. Im Digitalbetrieb können Führerstands- und Führerpultbeleuchtung digital geschaltet werden.

Passendes Zubehör

#56500 PSD XP 5.1 PluX22
multiprotokoll (siehe Seite 32)



#56606 PSD XP 5.1 S BR 152
PluX22 (siehe Seite 33)



Für alle E-Loks BR 152 gilt:

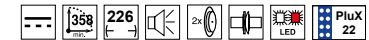

Für alle AC-BR 152 gilt zusätzlich:



Für alle Soundversionen gilt zusätzlich:

PIKO TrainSound[®] onboard

51120 Elektrolokomotive BR 152 DB AG Ep. VI

200,00 €*

51121 Elektrolokomotive BR 152 DB AG Ep. VI, inkl. PSD XP 5.1

250,00 €*



51122 Elektrolokomotive / Sound BR 152 DB AG Ep. VI, inkl. PSD XP 5.1 S

310,00 €*

51123 Elektrolokomotive / Sound BR 152 DB AG Ep. VI, inkl. PSD XP 5.1 S

310,00 €*

BR 152



ELEKTROLOKOMOTIVE BR 101





51104 Elektrolokomotive BR 101 Vorserie DB AG Ep. V

200,00 €*

51107 Elektrolokomotive BR 101 Unsere Preise DB AG Ep. VI

200,00 €*

 51105 Elektrolokomotive / Sound BR 101 Vorserie DB AG Ep. V, inkl. PSD XP 5.1 S 310,00 €*

 51108 Elektrolokomotive / Sound BR 101 Unsere Preise DB AG Ep. VI, inkl. PSD XP 5.1 S 310,00 €*

51106  Elektrolokomotive / Sound BR 101 Vorserie DB AG Ep. V, inkl. PSD XP 5.1 S 310,00 €*

51109  Elektrolokomotive / Sound BR 101 Unsere Preise DB AG Ep. VI, inkl. PSD XP 5.1 S 310,00 €*

Das Vorbild:

Im Jahr 1997 gingen die ersten Exemplare der bis zu 220 km/h schnellen Baureihe 101 bei der Deutschen Bahn AG in den Dienst. Die neuen Drehstromlokomotiven waren ursprünglich als universell einzusetzende Fahrzeuge konzipiert worden. Durch Trennung der Geschäftsfelder bei der DB AG wurde die Loks dem Bereich Fernverkehr zugeordnet und fortan primär im schnellen Reisezugdienst eingesetzt. Hier ersetzen sie die alternde Baureihe 103, der sie mit 145 Exemplare auch in der Stückzahl entsprachen. Das Design der 101 spiegelt den Zeitgeist der späten 1990er-Jahre wider. Die großen, glatten Außenflächen eignen sich gut zur Beklebung mit Werbung, was deutlich Farbe in das Erscheinungsbild der Baureihe brachte. Eine besondere Stellung im Einsatzbereich der 101 nimmt der München-Nürnberg-Express ein. Diese Leistungen erbringen an DB Regio vermietete Maschinen, die mit bis zu 200 km/h die schnellsten Regionalzüge in Deutschland bespannen. Eine weitere Besonderheit ist der Einsatz der Loks mit den ehemaligen Metropolitan-Express-Garnituren, mit denen die Loks offiziell als ICE-Züge verkehren. Die enorme Leistungsfähigkeit von 6400 kW und die hohe Geschwindigkeit der Loks führen im Plandienst zu Umläufen von 2.000 km am Tag!

Das Modell:

Nun ist auch dieser Tausendsassa der DB AG als PIKO Expert Modell vertreten. Die moderne Bauform der Lokomotive ist exakt nachempfunden worden. Vorbildgerecht ist die Lok in verkehrsrot lackiert, inklusive „DB-Keks“. Die Einholm-Stromabnehmer sind äußerst filigran nachgebildet worden. Scharf gravierte Drehgestelle runden den optischen Auftritt ab. Zur Komplementierung liegen zurüstbare Bremsschläuche bei. Für freie Fahrt sorgt ein kraftvoller, 5-poliger Motor. Mit zwei Schwungmassen ausgestattet, fällt die PIKO BR 101 mit extremer Laufruhe auf. Traction beim Fortkommen verschaffen zwei diagonal angebrachte Haftreifen. Technisches Highlight sind die verbauten Führerstands- und Führerpultbeleuchtungen. Der Lichtwechsel erfolgt fahrtrichtungsabhängig in rot/weiß, natürlich ausgeführt in modernster LED-Technik. Im Digitalbetrieb sind diese Funktionen separat schaltbar. Gesteuert wird dies über einen PluX 22 Decoder. Mittels Steckschnittstelle ist die einfache Digitalisierung bereits vorbereitet. Die Mittelleiterversion wird werkseitig mit einem mfx-fähigen Decoder ausgeliefert.

Passendes Zubehör

#56500 PSD XP 5.1 PluX22
multiprotokoll (siehe Seite 32)



#56600 PSD XP 5.1 S BR 101
PluX22 (siehe Seite 33)



Für alle E-Lok BR 101 gilt:

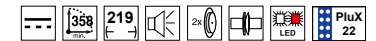

Für alle AC-BR 101 gilt zusätzlich:



Für alle Soundversionen gilt
zusätzlich:

PIKO TrainSound[®] onboard



51100 Elektrolokomotive BR 101 DB AG Ep. VI

200,00 €*

51101 Elektrolokomotive BR 101 DB AG Ep. VI, inkl. PSD XP 5.1

250,00 €*



51102 Elektrolokomotive / Sound BR 101 DB AG Ep. VI, inkl. PSD XP 5.1 S

310,00 €*

51103 Elektrolokomotive / Sound BR 101 DB AG Ep. VI, inkl. PSD XP 5.1 S

310,00 €*

Abbildung entspricht
Original-Modellgröße

FORM VARIANTE
2022



Passendes Zubehör

#56500 PSD XP 5.1 PluX22
multiprotokoll (siehe Seite 32)



#56550 PSD XP 5.1 S BR 103
PluX22 (siehe Seite 33)



Für alle Loks BR 103 gilt:



Für alle AC-BR 103 gilt zusätzlich:



51686 Elektrolokomotive BR 103 DB Ep. IV, lange Ausführung

190,00 €* 232



51687 Elektrolokomotive / Sound BR 103 DB Ep. IV, lange Ausführung

305,00 €* 232

51688 Elektrolokomotive / Sound BR 103 DB Ep. IV,
lange Ausführung, inkl. mfx-fähigem Sound Decoder

305,00 €* 232

Das Vorbild:

Die sechsachsigen Elektrolokomotiven der Baureihe 103 galten bei der Deutschen Bundesbahn über viele Jahre als das Flaggschiff im schweren Reisezugverkehr. Die ersten Serienlokomotiven wurden mit Scherenstromabnehmern ausgeliefert, ab 1976 kamen Einholmstromabnehmer SBS65 zum Einsatz. Darüber hinaus verloren die Maschinen ihre Schürzen und erhielten Puffer ohne Verkleidung. Mit ihrem eleganten und zeitlosen Design prägten die edlen Renner über viele Jahre den hochwertigen Reiseverkehr und wurden schon zu ihrer Regeleinsatzzeit zu Kultobjekten.

Das Modell:

Auch 50 Jahre nach ihrem Erscheinen gehören die legendären Kultlokomotiven der BR 103 dank ihres zeitlosen Erscheinungsbildes zu den optischen Highlights auf deutschen Bahnstrecken und sorgen für viel Aufmerksamkeit. Das Modell überzeugt gleichermaßen durch einen schweren Metalldruckgussrahmen mit fein detailliertem Gehäuse, feinste Lackierung und Bedruckung und filigranen Metall-Pantographen. Der LED-Lichtwechsel erfolgt fahrtrichtungsabhängig weiß/rot und ist wie die Führerstandsinnenbeleuchtung mit einem PluX22 Decoder digital schaltbar. Das Modell besitzt eine Digitalschnittstelle PluX22 nach NEM 658 und ist für eine einfache Nachrüstung mit Sound und größtmöglichem Lautsprecher vorbereitet.

**FORM VARIANTE
2022**



Foto: Robin Fell / Slg. Eisenbahnstiftung

51744 Elektrolokomotive BR E 10 DB Ep. III **180,00 €***

51745 Elektrolokomotive / Sound BR E 10 DB Ep. III **290,00 €***

51746 Elektrolokomotive / Sound BR E 10 DB Ep. III, **290,00 €***
inkl. mfx-fähigem Sound Decoder



51736 Elektrolok BR 110 DB Ep. IV, blau-beige **180,00 €***
51737 Elektrolok BR 110 DB Ep. IV, blau-beige **225,00 €***



51753 Elektrolok BR 110 DB Ep. IV, **225,00 €***
unterschiedliche Frontgestaltung, inkl. mfx-fähigem Decoder



Detail 1



Detail 2

Passendes Zubehör

#56500 PSD XP 5.1 PluX22
multiprotokoll (siehe Seite 32)



#56549 PSD XP 5.1 S E 10 /
BR 110 PluX22 (siehe Seite 33)



Für alle Loks BR 110 gilt:



Für alle AC-BR 110 gilt zusätzlich:



ELEKTROLOK BR 110.3



Zur Modellvorstellung auf Youtube

Passendes Zubehör

#56500 PSD XP 5.1 PluX22 multiprotokoll (siehe Seite 32)



#56571 PSD XP 5.1 S BR 110.3 PluX22 (siehe Seite 33)



Für alle Loks der BR 110.3 gilt:



Für alle AC-BR 110.3 gilt zusätzlich:



FORM VARIANTE
2022

Werkfoto Krauss-Maffei, Sammlung Ulrich Budde

- | | | |
|--|---|-------------------|
| | 51812 Elektrolokomotive E 10 1270 DB Ep. III | 180,00 €* |
| | 51813 Elektrolokomotive / Sound E 10 1270 DB Ep. III | 290,00 €* |
| | 51814 Elektrolokomotive / Sound E 10 1270 DB Ep. III, inkl. mfx-fähigem Sound Decoder | 290,00 €* |

Das Vorbild und das Modell:

Für höhere Spitzengeschwindigkeiten von bis zu 160 km/h im TEE-Verkehr mussten sechs Lokomotiven der E 10 aus der laufenden Fertigung zunächst entsprechend optimiert werden. Hierbei wurde auch der Lokkasten modifiziert und erhielt einen senkrechten Knick an der Front, der schnell zu dem Spitznamen „Bügelalte“ für die nun in Kombination mit Frontschürzen und Pufferverkleidung dynamischer wirkenden Loks führte. Das Modell der E 10 überzeugt durch die exakte Ausführung der Variante mit Regenrinne, Frontschürze, Pufferverkleidung, Stirnhandlauf und erhabenem DB Logo.

Die integrierten Führerstandbeleuchtungen und die fahrtrichtungsabhängig funktionierenden Front- und Schlusslichter sind mit PluX22 Decoder digital schaltbar. Das mit einem Zinkdruckgussrahmen versehene Modell verfügt über einen fünfpoligen Motor mit präzise ausgewuchteten Schwungmassen für hervor-ragende Fahreigenschaften und zwei Haftreifen für hohe Zugkräfte, die auf den innenliegenden Achsen beider Drehgestelle diagonal angeordnet sind. Eine Nachrüstung mit Sound und größtmöglichem Lautsprecher ist auf der aufgeräumten Platine mit PluX22-Schnittstelle vorbereitet.



FORM VARIANTE
2022

Foto: Henning Folz

Zur Modellvorstellung
auf Youtube



Passendes Zubehör

#56500 PSD XP 5.1 PluX22
multiprotokoll (siehe Seite 32)



#56572 PSD XP 5.1 S BR 111
PluX22 (siehe Seite 33)



Für alle Loks BR 111 gilt:



Für alle AC-BR 111 gilt zusätzlich:



51857 Elektrolokomotive BR 111 DB AG Ep. V, orientrot

178,00 €*
*



51858 Elektrolokomotive / Sound BR 111 DB AG Ep. V, orientrot

288,00 €*
*

51859 Elektrolokomotive / Sound BR 111 DB AG Ep. V, orientrot,
inkl. mfx-fähigem Sound Decoder

288,00 €*
*



Passende Wagen: # 58226 / # 58227 finden Sie auf Seite 263



51853 Elektrolok BR 111 DB Ep. IV, beige-blau,
inkl. mfx-fähigem Decoder

220,00 €*
*



51854 Elektrolok BR 111 DB AG S-Bahn Ep. V

178,00 €*
*



51855 Elektrolok / Sound BR 111 DB AG S-Bahn Ep. V

272,00 €*
*

51856 Elektrolok / Sound BR 111 DB AG S-Bahn Ep. V,
inkl. mfx-fähigem Decoder

282,00 €*
*

Passendes Zubehör

#56500 PSD XP 5.1 PluX22
multiprotokoll (siehe Seite 32)



#56558 PSD XP 5.1 S BR 112 /
143 / 243 PluX22
(siehe Seite 33)



Für alle Loks BR 112 gilt:



Für alle AC-BR 112 gilt zusätzlich:



NEU
2022

Das Vorbild und das Modell:

Nach der Wiedervereinigung wurden bei der Deutschen Reichsbahn 160 km/h schnelle Lokomotiven benötigt. Da die Baureihe 212 ursprünglich für 160 km/h ausgelegt war und sich in Form der 120 km/h schnellen BR 243 mit ihrer gelungenen Technik bestens bewährt hatte, entschied sich die Reichsbahn für diese Konstruktion und konnte so den Bedarf kurzfristig abdecken. Nach vier Vorserienlokomotiven folgte die Auslieferung der Serienlokomotiven, die bereits als BR 112.0 bezeichnet wurde. Die Lokomotiven wurden zunächst auf der Strecke Berlin–Dresden eingesetzt. Dieser Serie folgte eine weitere Bestellung der DB und DR über leicht modifizierte Lokomotiven, die als Baureihe 112.1 eingestellt wurde. Das PIKO Modell zeichnet sich durch den gelungenen Formenbau ohne störende Formtrennkanten und

die stimmige Umsetzung aller relevanten Details ihres Vorbildes aus. Die Beleuchtung erfolgt mittels LEDs. Die Führerstandbeleuchtungen und die fahrtrichtungsabhängig funktionierenden Front- und Schlusslichter sind mit PluX22 Decoder digital schaltbar. Das mit einem Zinkdruckgussrahmen versehene Modell verfügt über einen fünfpoligen Motor mit präzise ausgewuchteten Schwungmassen für hervorragende Fahreigenschaften und zwei Haftreifen für hohe Zugkräfte, die auf den innenliegenden Achsen beider Drehgestelle diagonal angeordnet sind. Eine Nachrüstung mit Sound und größtmöglichem Lautsprecher ist auf der übersichtlich konstruierten Platine mit PluX22-Schnittstelle vorbereitet. Ansteckbare Bremschlauchattrappen liegen dem Modell bei.



51721 Elektrolokomotive BR 755 025 DB AG Ep. V

190,00 €*



51722 Elektrolokomotive / Sound BR 755 025 DB AG Ep. V

300,00 €*

51723  Elektrolokomotive / Sound BR 755 025 DB AG Ep. V, inkl. mfx-fähigem Sound Decoder

300,00 €*

Abbildung entspricht
Original-Modellgröße



FORM VARIANTE

2022



Foto: Ulrich Budde

Das Modell:

Mit dem hervorragend detaillierten Modell der Kultlokomotiven der BR 118 setzt PIKO einer weiteren deutschen Altbauelektrolokomotive ein würdiges Denkmal. Das PIKO Modell überzeugt durch die stimmige Umsetzung ihrer Vorbildmaschine der Bundesbahn. Hervorzuheben sind die feinen Radsätze, die exakte Nachbildung der vorbildgerechten Dachrüstung mit filigranen Stromabnehmern und die exakte Nachbildung der Frontpartien. Die Führerstands- und die Maschinenraumbelichtungen sowie die fahrtrichtungsabhängig funktionierenden Front- und Schlusslichter sind mit PluX22 Decoder digital schaltbar. Das mit einem Zinkdruckgussrahmen versehene Modell besitzt hervorragende Fahreigenschaften und hohe Zugkräfte. Eine Nachrüstung mit Sound und größtmöglichem Lautsprecher ist auf der aufgeräumten Platine mit PluX22-Schnittstelle vorbereitet.

51876 Elektrolokomotive BR 118 DB Ep. IV

230,00 €*



51877 Elektrolokomotive / Sound BR 118 DB Ep. IV

340,00 €*

51878  Elektrolokomotive / Sound BR 118 DB Ep. IV, inkl. mfx-fähigem Sound Decoder

340,00 €*



51868 Elektrolok / Sound BR 118 DB Ep. IV, blau-beige

324,00 €*

51869  Elektrolok / Sound BR 118 DB Ep. IV, blau-beige, inkl. mfx-fähigem Sound Decoder

334,00 €*



 51870 Elektrolok BR E 18 DB Ep. III

230,00 €*



51871 Elektrolok / Sound BR E 18 DB Ep. III

324,00 €*

51872  Elektrolok / Sound BR E 18 DB Ep. III, inkl. mfx-fähigem Sound Decoder

334,00 €*

Das Vorbild:

Bereits in den 30er Jahren war eine Höchstgeschwindigkeit von 130 km/h nicht mehr zeitgemäß. Mit Höchstgeschwindigkeiten bis zu 140 km/h ist die Rh 1118 eine der schnellsten Elektrolokomotiven ihrer frühen Art.

1937 bestellte die Österreichische Bundesbahn acht Lokomotiven bei der Lokomotivfabrik Floridsdorf. Nach Kriegsende wurde die deutsche E 18 42 zur österreichischen 1118.0. Mit bis zu 140 km/h was sie die damals schnellste Lok Österreichs. Äußerlich waren die Lokomotiven zunächst Tannengrün gehalten. Später folgte eine Umlackierung in den Farbton Blutorange. Bis in die 90er Jahre waren die Lokomotiven im Einsatz.



Passendes Zubehör

#56500 PSD XP 5.1 PluX22
multiprotokoll (siehe Seite 32)



#56522 PSD XP 5.1 S BR E 18
PluX22 (siehe Seite 33)



Für alle E-Lok E18 gilt:

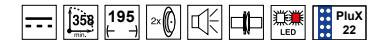

Für alle AC-E18 gilt zusätzlich:



51873 Elektrolok Rh 1118 ÖBB Ep. III

230,00 €*



51874 Elektrolok / Sound Rh 1118 ÖBB Ep. III

324,00 €*

51875  Elektrolok / Sound Rh 1118 ÖBB Ep. III, inkl. mfx-fähigem Sound Decoder

334,00 €*

Abbildung entspricht
Original-Modellgröße

ELEKTROLOK BR 120



Passende Ergänzungswagen zu 120 005-4:
59660 / # 59661 / # 59662 (siehe Seite 258)



51331 Elektrolok BR 120 DB Vorserie Ep. IV 200,00 €*

🔊	51332 Elektrolok / Sound BR 120 DB Vorserie Ep. IV	310,00 €*
	51333 Elektrolok / Sound BR 120 DB Vorserie Ep. IV, inkl. mfx-fähigem Sound Decoder	310,00 €*



51321 Elektrolok 120 005-4 DB Vorserie Ep. IV, inkl. mfx-fähigem Decoder 250,00 €*

🔊	51322 Elektrolok / Sound 120 005-4 DB Vorserie Ep. IV	310,00 €*
---	---	-----------

**NEU
2022**



51337 Elektrolok BR 120 mit FIS DB AG Ep. VI 200,00 €*

🔊	51338 Elektrolok / Sound BR 120 mit FIS DB AG Ep. VI	310,00 €*
	51339 Elektrolok / Sound BR 120 mit FIS DB AG Ep. VI, inkl. mfx-fähigem Sound Decoder	310,00 €*

Abbildung entspricht Original-Modellgröße



Foto: Volker Emersleben

Zur Modellvorstellung
auf Youtube



Passendes Zubehör

#56500 PSD XP 5.1 PluX22
multiprotokoll (siehe Seite 32)



#56530 PSD XP 5.1 S BR 120
PluX22 (siehe Seite 33)



Für alle E-Lok BR 120 gilt:

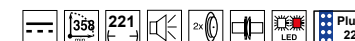

Für alle AC-BR 120 gilt zusätzlich:



51906 Elektrolokomotive BR 752 DB AG Ep. V 200,00 €*
200,00 €*
310,00 €*
310,00 €*



51907 Elektrolokomotive / Sound BR 752 DB AG Ep. V

51908 Elektrolokomotive / Sound BR 752 DB AG Ep. V,

inkl. mfx-fähigem Sound Decoder



51334 Elektrolok BR 120 DB Bahnkompetenz Ep. VI 200,00 €*
310,00 €*
310,00 €*



51335 Elektrolok / Sound BR 120 DB Bahnkompetenz Ep. VI

51336 Elektrolok / Sound BR 120 DB Bahnkompetenz Ep. VI,

inkl. mfx-fähigem Sound Decoder



51325 Elektrolok BR 120 DB AG Ep. V, verkehrsrot, 250,00 €*
310,00 €*
310,00 €*
inkl. mfx-fähigem Decoder



51326 Elektrolok / Sound BR 120 DB AG Ep. V, verkehrsrot

51327 Elektrolok / Sound BR 120 DB AG Ep. V, verkehrsrot,

inkl. mfx-fähigem Sound Decoder

FORM VARIANTE

2022



Foto: Karl-Friedrich Seitz

51414 Elektrolokomotive BR 132 DB Ep. IV

260,00 €*



51415 Elektrolokomotive / Sound BR 132 DB Ep. IV, inkl. PSD XP 5.1 S

370,00 €*

51416  Elektrolokomotive / Sound BR 132 DB Ep. IV, inkl. PSD XP 5.1 S

370,00 €*



Detail

Das Vorbild:

Für den leichten Personenzugdienst beauftragte die Gruppenverwaltung Bayern der Deutschen Reichsbahn zwischen 1924 und 1926 die Firmen BBC und Maffei mit der Lieferung von insgesamt 29 Elektrolokomotiven.

Die Lokomotiven wurden als EP 2 bezeichnet und erhielten die Nummern 20006 bis 20034. Einsatzgebiete der markanten Maschinenwaren zunächst Oberbayern und Schwaben. 1927 folgte die Umbenennung der Loks in E 32 006 – 034. Charakteristisch für die E 32 war die kurze Bauform mit Schrägstangenantrieb und Vorgelegewelle. Die Höchstgeschwindigkeit lag bei 75 km/h. Diese konnte 1932 durch eine veränderte Getriebeübersetzung auf 90 km/h erhöht werden. Die Deutsche Bundesbahn übernahm nach dem Zweiten Weltkrieg 24 noch intakte Maschinen, diese führte sie als E 32, ab 1968 als Baureihe 132. Als Ablösung der E-Lok E 71 und des Triebwagens ET 25 erhielt die BR 132 mit der Wehraltalbahn in Baden ein neues Einsatzgebiet. Die letzten verbliebenen acht Maschinen wurden am 1. August 1972 ausgemustert.



Das Modell:

Nach den Baureihen E 52 (Art.-Nr. 51824) und E 91 (Art.-Nr. 51540) bringt PIKO nun mit der E 32 einen weiteren wichtigen Vertreter der Altbau-Elloks. Der Stangenantrieb und die Speichenrädern, die kurze Bauform sowie die Achsanordnung 1'C1', lassen die Verwandtschaft der Altbau-Elloks zu den Dampfloks durchscheinen. Nun hat PIKO dieses Stück Eisenbahngesichte en miniature umgesetzt. Das Modell entspricht dem Betriebszustand der Epoche III, in Flaschengrün. Besonderheiten sind die fein zu erkennenden Detaillierungen, wie die Nietung am Dach, angesetzte Teile, wie Sandkästen, Bremsschläuche und Handstangen. Zeitgenössische Lampen, sowie die filigranen Scherenstromabnehmer vom Typ SBS 10 runden das Modell optisch ab. Technisch weiß die Lok mit einem serienmäßig eingebauten Lichtwechsel in LED-Technik mit roter Schlussbeleuchtung zu begeistern. Für den Digitalbetrieb ist die E 32 von PIKO bestens durch eine PluX22-Schnittstelle nach NEM 658 gerüstet.

Zur Modellvorstellung
auf Youtube



Passendes Zubehör

#56500 PSD XP 5.1 PluX22
multiprotokoll (siehe Seite 32)



#56594 PSD XP 5.1 S BR E 32
PluX22 (siehe Seite 33)



Für alle E-Lok BR E 32 gilt:



Für alle AC-BR E 32 gilt zusätzlich:



Für alle Soundversionen gilt
zusätzlich:

PIKO TrainSound[®] onboard



51410 Elektrolokomotive BR E 32 DB Ep. III

260,00 €*

51411 Elektrolokomotive BR E 32 DB Ep. III, inkl. PSD XP 5.1

310,00 €*

Abbildung entspricht
Original-Modellgröße



51412 Elektrolokomotive / Sound BR E 32 DB Ep. III, inkl. PSD XP 5.1 S

370,00 €*

51413 EElektrolokomotive / Sound BR E 32 DB Ep. III, inkl. PSD XP 5.1 S

370,00 €*

FORM VARIANTE

2022



Foto: Joachim Bügel / Slg. Eisenbahnstiftung

51909 Elektrolokomotive BR 140 DB Ep. IV, beige-blau

180,00 €*



51910 Elektrolokomotive / Sound BR 140 DB Ep. IV, beige-blau

290,00 €*

51911 Elektrolokomotive / Sound BR 140 DB Ep. IV, beige-blau,
inkl. mfx-fähigem Sound Decoder

290,00 €*



Detail



51733 Elektrolok BR 140 DB Ep. IV

225,00 €*



51738 Elektrolok E 40 DB Ep. III, mit Regenrinne und Doppellampen

180,00 €*

51739 Elektrolok E 40 DB Ep. III, mit Regenrinne und Doppellampen



225,00 €*



Foto: Ulrich Budde

Ausführung mit Verschleißpufferbohle!

51754 Elektrolok BR 140 DB Ep. IV, grün **180,00 €***

 51755 Elektrolok / Sound BR 140 DB Ep. IV, grün **275,00 €***
 51756  Elektrolok / Sound BR 140 DB Ep. IV, grün, **285,00 €***
inkl. mfx-fähigem Sound Decoder

Passendes Zubehör

#56500 PSD XP 5.1 PluX22 multiprotokoll (siehe Seite 32)



#56549 PSD XP 5.1 S BR 140 PluX22 (siehe Seite 33)



Für alle Loks BR 140 gilt:



Für alle AC-BR 140 gilt zusätzlich:



 51748 Elektrolok BR 140 DB Ep. IV, mit Verschleißpufferbohle **180,00 €***
 51749  Elektrolok BR 140 DB Ep. IV, mit Verschleißpufferbohle, **225,00 €***
inkl. mfx-fähigem Decoder



51750 Elektrolok E 40.11 DB Ep. III **180,00 €***
 51751  Elektrolok E 40.11 DB Ep. III, inkl. mfx-fähigem Decoder **225,00 €***

NEU
2022



Foto: Ulrich Budde

Passendes Zubehör

#56500 PSD XP 5.1 PluX22
multiprotokoll (siehe Seite 32)



#56546 PSD XP 5.1 S BR 141
PluX22 (siehe Seite 33)



Für alle Loks BR 141 gilt:



Für alle AC-BR 141 gilt zusätzlich:



58144 4tlg. Zugeset Wendezug E-Lok BR E 41 mit Umbauwagen & Mitteleinstiegswagen DB Ep. III
58145 4tlg. Zugeset Wendezug E-Lok BR E 41 mit Umbauwagen & Mitteleinstiegswagen DB Ep. III

365,00 €*
445,00 €*

FORM VARIANTE
2022



Foto: Henning Folz

51528 Elektrolokomotive BR 141 DB Ep. IV

170,00 €*



51529 Elektrolokomotive / Sound BR 141 DB Ep. IV
51530 Elektrolokomotive / Sound BR 141 DB Ep. IV,
inkl. mfx-fähigem Sound Decoder

280,00 €*
280,00 €*



das passende Wagen-Set
58388 finden Sie auf Seite 263



51526 Elektrolok BR 141 S-Bahn Nürnberg DB Ep. IV
51527 Elektrolok BR 141 S-Bahn Nürnberg DB Ep. IV,
inkl. mfx-fähigem Decoder

170,00 €*
220,00 €*

Zur Modellvorstellung
auf Youtube



Passendes Zubehör

#56500 PSD XP 5.1 PluX22
multiprotokoll (siehe Seite 32)



#56558 PSD XP 5.1 S BR 143 /
243 PluX22 (siehe Seite 33)



☒ 51712 Elektrolok BR 143 DB AG Ep. VI 190,00 €*
☒ 51713 Elektrolok / Sound BR 143 DB AG Ep. VI 277,00 €*
☒ 51714 Elektrolok / Sound BR 143 DB AG Ep. VI, inkl. mfx-fähigem Sound Decoder 287,00 €*



Für alle Loks BR 143 / 243 gilt:

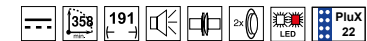

Für alle AC-BR 143 / 243 gilt zusätzlich:



51715 Elektrolok BR 243 DR Ep. IV 190,00 €*
☒ 51716 Elektrolok / Sound BR 243 DR Ep. IV 277,00 €*
☒ 51717 Elektrolok / Sound BR 243 DR Ep. IV, inkl. mfx-fähigem Sound Decoder 287,00 €*



Abbildung entspricht
Original-Modellgröße

**NEU
2022**



Foto: Volker Emersleben

Passendes Zubehör

#56503 PSD XP 5.1 NEM 652
multiprotokoll (siehe Seite 32)



#56613 PSD XP 5.1 S BR 146.2
NEM 652 (siehe Seite 33)



Für alle Loks BR 146.2 gilt:



Für alle AC-BR 146.2 gilt zusätzlich:



59052 Elektrolokomotive BR 146.2 bwegt DB AG Ep. VI

135,00 €*



59053 Elektrolokomotive / Sound BR 146.2 bwegt DB AG Ep. VI

245,00 €*

59056  Elektrolokomotive / Sound BR 146.2 bwegt DB AG Ep. VI,
inkl. mfx-fähigem Sound Decoder

245,00 €*



59547 Elektrolok BR 146.2 DB AG Ep. VI

135,00 €*

59347  Elektrolok BR 146.2 DB AG Ep. VI

185,00 €*



 59556 Elektrolok BR 146 535 RIZZI Ep. VI

135,00 €*



59359  E-Lok BR 146 520 InterConnex Ep. VI

155,00 €*



51581 Elektrolok BR 147 DB AG Ep. VI, 210,00 €*
inkl. mfx-fähigem Decoder



51582 Elektrolok BR 147.5 DB AG Ep. VI 175,00 €*
51583 Elektrolok BR 147.5 DB AG Ep. VI, 220,00 €*
inkl. mfx-fähigem Decoder

Passende, vorbildgerechte Zugbildung:



BR 147

DBuz 747

DBuz 747

DBbuzf 778



51586 Elektrolok BR 147 Metronom Ep. VI 175,00 €*
51587 Elektrolok BR 147 Metronom Ep. VI, inkl. mfx-fähigem Decoder 220,00 €*

Passendes Zubehör

#56500 PSD XP 5.1 PluX22
multiprotokoll (siehe Seite 32)



#56528 PSD XP 5.1 S BR 147
PluX22 (siehe Seite 33)



Für alle E-Lok BR 147 gilt:

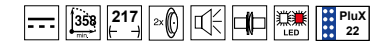

Für alle AC-BR 147 gilt zusätzlich:



Passendes Ergänzungswagen-Set:
#58369 (siehe Seite 336)

Passendes Zubehör

#56500 PSD XP 5.1 PluX22
multiprotokoll (siehe Seite 32)



#56549 PSD XP 5.1 S BR 150
PluX22 (siehe Seite 33)



Für alle Loks BR 150 gilt:



Für alle AC-BR 150 gilt zusätzlich:



Das Vorbild:

Die bereits 1954 in das Typenprogramm aufgenommene E 50 galt zu jener Zeit als größte, schwerste und leistungsfähigste E-Lok der Deutschen Bundesbahn. Im Januar 1957 wurden die ersten beiden Serienmaschinen geliefert. Zunächst mit Tatzlagerantrieben und Speichenradsätzen ausgerüstet, erhielten ab E 50 026 alle Maschinen Gummiringfederantriebe und geschlossene Radsätze. Bis 1973 übernahm die Bundesbahn 194 Lokomotiven, ab Ordnungsnummer 140 bereits unter der EDV-gerechten Baureihenbe-

zeichnung 150. Im schweren Güterzugdienst, vor allem auf steigungsreichen Strecken eingesetzt, bewährten sich die zuverlässigen Maschinen ausgezeichnet. Als Nachfolgerin konnte ihnen nur die ab 1998 gelieferte Baureihe 152 Paroli bieten. Im Schiebedienst bis zum Schluss auf der gefürchteten Geislinger Steige voll gefordert, wurden die letzten Exemplare der Baureihe 150 erst 2003 von der DB AG ausgemustert.



51650 Elektrolok BR 150 DB Ep. IV, beige-blau

190,00 €*

51651 Elektrolok BR 150 DB Ep. IV, beige-blau, inkl. mfx-fähigem Decoder

230,00 €*

51652 Elektrolok / Sound BR 150 DB Ep. IV, beige-blau

280,00 €*

51653 Elektrolok / Sound BR 150 DB Ep. IV, beige-blau, inkl. mfx-fähigem Sound Decoder

290,00 €*

Abbildung entspricht Original-Modellgröße

Das Vorbild:

Das PIKO Modell der Elektrolokomotive 151 001 zeigt alle relevanten Details seines Vorbildes auf und überzeugt durch feinste Lackierung und Bedruckung, die exakte Gehäuseform, angesetzten Griffstangen, die Nachbildung der Anfahrleuchte, Maschinenraumdurchblick, scharf gravierte Drehgestellblenden und filigranen Metall-Pantographen. Der LED-Lichtwechsel erfolgt fahrtrichtungsabhängig weiß/rot mittels LEDs. Die serienmäßig eingebaute Führerstands-

und Maschinenraumbelichtung und die fahrtrichtungsabhängig funktionierenden Schlusslichter sind mit einem PluX22 Decoder digital schaltbar. Der fünfpolige Motor sorgt mit zwei Schwungmassen für ausgezeichnete Fahreigenschaften. Das schwere Modell mit hohen Zugkräften besitzt eine Digitalschnittstelle PluX22 nach NEM 658 und ist für eine einfache Nachrüstung mit Sound und größtmöglichem Lautsprecher vorbereitet. Bremschläuche zum Nachrüsten liegen bei.

Zur Modellvorstellung auf Youtube



Passendes Zubehör

#56500 PSD XP 5.1 PluX22 multiprotokoll (siehe Seite 32)



#56523 PSD XP 5.1 S BR 151 PluX22 (siehe Seite 33)



Passende, vorbildgerechte Zugbildung:



Knickesselw. „KVG“ Knickesselw. „KVG“ Knickesselw. „ESSO“ Knickesselw. „ESSO“ Knickesselw. „GATX“ Knickesselw. „Aral“ Knickesselw. „BP“ BR 151

FORM VARIANTE
2022



Für alle E-Lok BR 151 gilt:

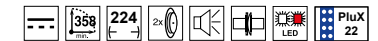

Für alle AC-BR 151 gilt zusätzlich:



51912 Elektrolok BR 151 Railion DB Logistics Ep. VI

200,00 €*



51913 Elektrolok / Sound BR 151 Railion DB Logistics Ep. VI

310,00 €*

51914 Elektrolok / Sound BR 151 Railion DB Logistics Ep. VI, inkl. mfx-fähigem Sound Decoder

310,00 €*





Abbildung entspricht Original-Modellgröße

ELEKTROLOK BR 151



51307  Elektrolok BR 151 DB AG Ep. VI, verkehrsrot, inkl. mfxfähigem Decoder

250,00 €*

  51308 Elektrolok / Sound BR 151 DB AG Ep. VI,
 51309  Elektrolok / Sound BR 151 DB AG Ep. VI, nkl. mfxfähigem Sound Decoder

310,00 €*

310,00 €*



51302 Elektrolok BR 151 DB AG Ep. V, beige

200,00 €*

51303  Elektrolok BR 151 DB AG Ep. V, beige, inkl. mfxfähigem Decoder

250,00 €*



51314 Elektrolok BR 151 DB Ep. IV, grün

200,00 €*

51315  Elektrolok BR 151 DB Ep. IV, grün, inkl. mfxfähigem Decoder

250,00 €*

 51316 Elektrolok / Sound BR 151 DB Ep. IV, grün

310,00 €*

 51317  Elektrolok / Sound BR 151 DB Ep. IV, grün, inkl. mfxfähigem Sound Decoder

310,00 €*

Abbildung entspricht Original-Modellgröße

ELEKTROLOK BR 152

Die ab Werk eingebauten PIKO Sound-Decoder der Soundloks E52 #51822 und #51823 beherrschen die Datenformate DCC mit RailComPlus®, Motorola®, Selectrix® und M4. Der verbaute große Lautsprecher ist auf den Loktyp abgestimmt. Viele loktypische Geräusche wie Motorengeräusch, Signalhörner, Bremsenquietschen und weitere bis zu 29 schaltbare Funktionen sind einzeln abrufbar. Das Schlusslicht ist separat schaltbar. Sound ist auch im Analogbetrieb möglich – nur Motorengeräusch.

Zur Modellvorstellung
auf Youtube



Passendes Zubehör

#56500 PSD XP 5.1 PluX22
multiprotokoll (siehe Seite 32)



#56574 PSD XP 5.1 S BR 152 /
E 52 PluX22 (siehe Seite 33)

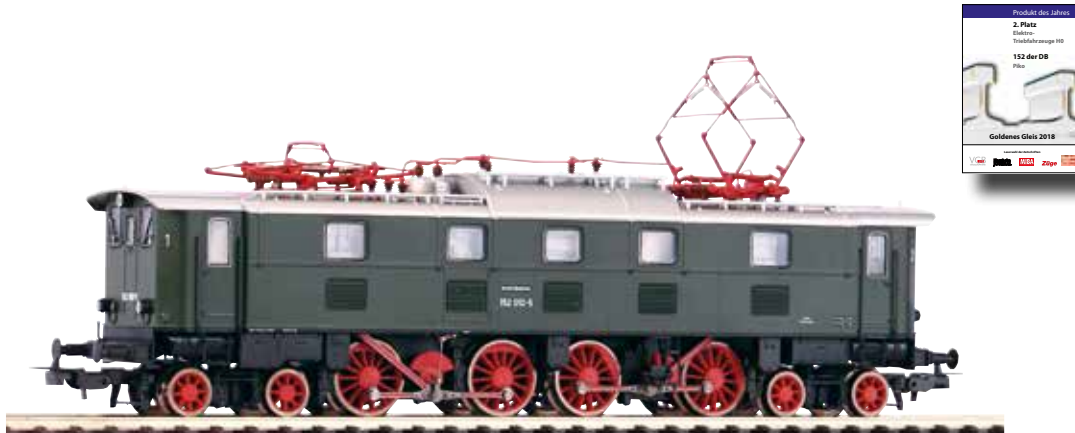

51821 Elektrolok BR 152 DB Ep. IV, inkl. mfx-fähigem Decoder

280,00 €*

Für alle Loks BR 152 gilt:



Für alle AC-BR 152 gilt zusätzlich:



51823 Elektrolok / Sound E 52 DB Ep. III,
inkl. mfx-fähigem Sound Decoder

335,00 €*



51825 Elektrolok E 52 DB Ep. III, inkl. mfx-fähigem Decoder

280,00 €*

Das Modell:

Die 181.2 kommt! Das PIKO Modell dieser wichtigen Mehrsystem-Lokbaureihe zeigt alle relevanten Details seines Vorbildes auf und überzeugt durch feinste Lackierung und Bedruckung, erhabenen Namensschilder auf den Seiten, extra angesetzten Frontgriffe und Türgriffstangen, scharf gravierte Drehgestellblenden, feine Isolatoren und Stromabnehmer mit unterschiedlichen Schleifstücken. Die Beleuchtung erfolgt mittels LEDs. Die serienmäßig eingebaute Führerstands- und Maschinenraumbeleuchtungen sind hierbei wie die fahrtrichtungsabhängig funktionierenden Schlusslichter mit

PluX22 Decoder digital schaltbar. Ein starker fünfpoliger Motor mit Schwungmassen, der alle vier Achsen antreibt, sorgt für hervorragende Fahreigenschaften.

Das schwere PIKO Modell verfügt über zwei Haftreifen und einen schweren Zinkdruckgussrahmen für große Zugkräfte. Die PIKO 181.2 ist für eine unkomplizierte Nachrüstung mit Sound und größtmöglichem Lautsprecher vorbereitet. Das AC-Modell ist bereits ab Werk mit einem passenden mfx-geeigneten PluX22 Decoder ausgerüstet.



FORM VARIANTE

2022



51355 Elektrolok BR 181.2 Mosel DB Ep. IV

200,00 €*



51356 Elektrolok / Sound BR 181.2 Mosel DB Ep. IV

310,00 €*

51357  Elektrolok / Sound BR 181.2 Mosel DB Ep. IV, inkl. mfx-fähigem Sound Decoder

310,00 €*

Abbildung entspricht Original-Modellgröße



51348 Elektrolok BR 181.2 DB AG Ep. VI, verkehrsrot 200,00 €*
 51349 Elektrolok BR 181.2 DB AG Ep. VI, verkehrsrot, inkl. mfx-fähigem Decoder 250,00 €*
 51350 Elektrolok / Sound BR 181.2 DB AG Ep. VI, verkehrsrot 310,00 €*
 51351 Elektrolok / Sound BR 181.2 DB AG Ep. VI, verkehrsrot, inkl. mfx-fähigem Sound Decoder 310,00 €*



51350 Elektrolok / Sound BR 181.2 DB AG Ep. VI, verkehrsrot 310,00 €*
 51351 Elektrolok / Sound BR 181.2 DB AG Ep. VI, verkehrsrot, inkl. mfx-fähigem Sound Decoder 310,00 €*



Zur Modellvorstellung auf Youtube



Passendes Zubehör

#56500 PSD XP 5.1 PluX22 multiprotokoll (siehe Seite 32)



#56537 PSD XP 5.1 S BR 181.2 PluX22 (siehe Seite 33)



Für alle E-Lok BR 181.2 gilt:

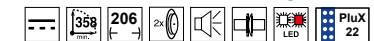

Für alle AC-BR 181.2 gilt zusätzlich:



51352 Elektrolok BR 181.2 DB Lorraine Ep. IV 200,00 €*
 51353 Elektrolok / Sound BR 181.2 DB Lorraine Ep. IV 310,00 €*
 51354 Elektrolok / Sound BR 181.2 DB Lorraine Ep. IV, inkl. mfx-fähigem Sound Decoder 310,00 €*



51344 Elektrolok BR 181.2 SAAR DB Ep. IV, beige-blau 200,00 €*
 51345 Elektrolok BR 181.2 SAAR DB Ep. IV, beige-blau, inkl. mfx-fähigem Decoder 250,00 €*

ELEKTROLOK BR 185.2

NEU
2022



Foto: Raphael Krammer

59064 Elektrolok BR 185.2 Grenzenlos RheinCargo Ep. VI

135,00 €*



59065 Elektrolok / Sound BR 185.2 Grenzenlos RheinCargo Ep. VI

245,00 €*

59066  Elektrolok BR 185.2 Grenzenlos RheinCargo Ep. VI, inkl. mfx-fähigem Decoder

245,00 €*

NEU
2022



Foto: Volker Emersleben

59067 Elektrolok BR 185.2 Green Cargo DB AG Ep. VI

135,00 €*



59068 Elektrolok / Sound BR 185.2 Green Cargo DB AG Ep. VI

245,00 €*

59069  Elektrolok / Sound BR 185.2 Green Cargo DB AG Ep. VI, inkl. mfx-fähigem Sound Decoder

245,00 €*



59156 Elektrolok BR 5400 Green Cargo DK Ep. VI

145,00 €*



59157 Elektrolok / Sound BR 5400 Green Cargo DK Ep. VI

245,00 €*

59057  Elektrolok / Sound BR 5400 Green Cargo DK Ep. VI, inkl. mfx-fähigem Sound Decoder

250,00 €*



Foto: Martin Priebis

- ☒ 59158 Elektrolok BR 185 601 HSL Ep. VI 135,00 €*
- 59058 ☒ Elektrolok BR 185 601 HSL Ep. VI, inkl. mfx-fähigem Decoder 175,00 €*



Die Seiten der Lok sind wie im Original mit unterschiedlichen Dekors bedruckt.

Passendes Zubehör

#56503 PSD XP 5.1 NEM 652 multiprotokoll (siehe Seite 32)



#56613 PSD XP 5.1 S BR 185.2 NEM 652 (siehe Seite 33)



Für alle Loks BR 185.2 gilt:



Für alle AC-BR 185.2 gilt zusätzlich:



☒ 59155 E-Lok BR 482 Hamburg Rail Service Ep. VI



135,00 €*

ELEKTROLOK BR 186



Foto: Ernesto Imperato



-  59770 Elektrolok BR 186 Medway Ep. VI 150,00 €*
-  59771 Elektrolok / Sound BR 186 Medway Ep. VI 250,00 €*



- 59953 Elektrolok BR 186 DB AG Ep. VI 140,00 €*
- 59853  Elektrolok BR 186 DB AG Ep. VI 190,00 €*

Abbildung entspricht Original-Modellgröße



  59961 E-Lok Re 186 BLS Cargo Ep. VI



 59865  E-Lok E.483 „Mercitalia Rail“ Ep. VI 185,00 €*

Passendes Zubehör

#56503 PSD XP 5.1 NEM 652 multiprotokoll (siehe Seite 32)



#56613 PSD XP 5.1 S BR 186 NEM 652 (siehe Seite 33)



Für alle Loks BR 186 gilt:



Für alle AC-BR 186 gilt zusätzlich:





Detail



 59868 Elektrolok BR 186 PCC Intermodal Ep. VI 150,00 €*



 59962 E-Lok BR 186 NS Ep. VI 150,00 €*
 59862  E-Lok BR 186 NS Ep. VI 190,00 €*



 59969 Elektrolok EU43 PR Ep. VI 150,00 €*

ELEKTROLOK BR 187

NEU
2022



Foto: Francesco Bochicchio



51594 Elektrolok BR E.494 Medway Ep. VI

175,00 €*



51595 Elektrolok / Sound BR E.494 Medway Ep. VI

285,00 €*

51596  Elektrolok BR E.494 Medway Ep. VI,
inkl. mfx-fähigem Decoder

285,00 €*



51578 Elektrolok BR 187 LTE

175,00 €*

"Lord of the Rails" Ep. VI

51579  Elektrolok BR 187 LTE

220,00 €*

"Lord of the Rails" Ep. VI



51588 Elektrolok BR 187 EP Cargo Ep. VI





175,00 €*

Abbildung entspricht
Original-Modellgröße



NEU
2022

Foto: Alex Gerlach

-  **51597** Elektrolok BR 388 ČD Cargo Ep. VI 175,00 €*
-  **51598** Elektrolok / Sound BR 388 ČD Cargo Ep. VI 285,00 €*
-  **51599**  Elektrolok BR 388 ČD Cargo Ep. VI, 285,00 €*
inkl. mfx-fähigem Decoder

Passendes Zubehör

#56500 PSD XP 5.1 PluX22
multiprotokoll (siehe Seite 32)



#56545 PSD XP 5.1 S BR 187
PluX22 (siehe Seite 33)



Für alle Loks BR 187 gilt:

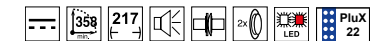



Für alle AC-BR 187 gilt zusätzlich:



-  **51585**  Elektrolok BR 187 Stern & Hafferl Ep. VI, 220,00 €*
inkl. mfx-fähigem Decoder



-   **51591** Elektrolok / Sound E.494 „MERCITALIA“ FS Ep. VI 275,00 €*

FORM VARIANTE

2022

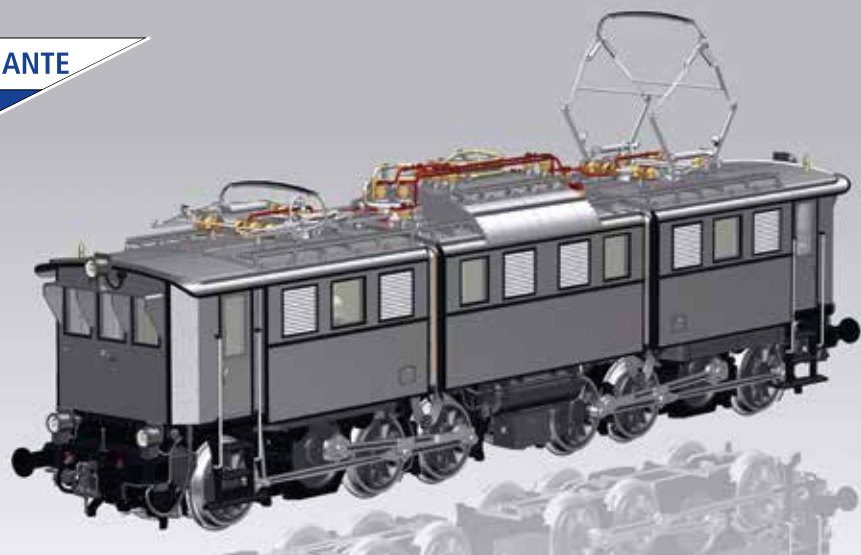

CAD Zeichnung

51547 Elektrolok BR E 91 DRG Ep. II

280,00 €*



51548 Elektrolok / Sound BR E 91 DRG Ep. II

390,00 €*

51549  Elektrolok / Sound BR E 91 DRG Ep. II,

390,00 €*

inkl. mfx-fähigem Sound Decoder



Detail



51544 Elektrolok BR E 91 DB Ep. III

280,00 €*



51545 Elektrolok / Sound BR E 91 DB Ep. III

390,00 €*

51546  Elektrolok / Sound BR E 91 DB Ep. III,

390,00 €*

inkl. mfx-fähigem Sound Decoder

Das Modell:

Elektroloks mit Stangenantrieben zählen zu den Glanzlichtern auf der Modellbahnanlage. Das oft archaische Äußere und die sichtbare Kraftübertragung strahlen die Faszination vergangener Eisenbahnepochen aus. Diese hat PIKO perfekt eingefangen und in den Maßstab 1:87 transferiert. Die konstruktive Symbiose aus hervorragender Modellumsetzung und ausgezeichneten Fahreigenschaften zeichnen den Charakter der neuentwickelten PIKO E 91. Die scharfen Gravuren des Gehäuses, gepaart mit einer hochfeinen Bedruckung und garniert mit äußerst filigranen

Stromabnehmern machen die Lok zu einem Schmuckstück. Kraft schöpft sie aus einem fünfpoligen PIKO-Motor, zwei fein gewuchtete Schwungmassen sorgen auch bei schwieriger Gleislage für kontinuierliche Fahrt. Selbstverständlich verfügt das Modell über einen Lichtwechsel in LED-Technik mit roter Schlussbeleuchtung. Zusätzliche Beleuchtungsfunktionen können durch Nachrüstung eines Digitaldecoders geschaltet werden, für den einfachen Einbau steht eine PluX22-Schnittstelle nach NEM 658 zur Verfügung.

Zur Modellvorstellung auf Youtube



Passendes Zubehör

#56500 PSD XP 5.1 PluX22 multiprotokoll (siehe Seite 32)



#56588 PSD XP 5.1 S BR E 91 PluX22 (siehe Seite 33)



Für alle E-Lok BR 191 gilt:

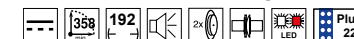

Für alle AC-BR 191 gilt zusätzlich:



51540 Elektrolok BR 191 DB Ep. IV

280,00 €*

51541 Elektrolok BR 191 DB Ep. IV, inkl. mfx-fähigem Decoder

330,00 €*



51542 Elektrolok / Sound BR 191 DB Ep. IV

390,00 €*

51543 Elektrolok / Sound BR 191 DB Ep. IV, inkl. mfx-fähigem Sound Decoder

390,00 €*

Abbildung entspricht Original-Modellgröße

ELEKTROLOK BR 193 VECTRON

NEU
2022



Foto: Deutsche Bahn / Steve Wiktor

NEU
2022





Foto: Daniela Maccari

59394 Elektrolok BR 193 342 Unlock the dock Ep. VI 185,00 €*
 59395 Elektrolok / Sound BR 193 342 Unlock the dock Ep. VI 295,00 €*
 59396  Elektrolok / Sound BR 193 342 Unlock the dock Ep. VI, inkl. mfx-fähigem Sound Decoder 295,00 €*
 59398 Elektrolok / Sound BR E.191 EVM Rail Ep. VI 300,00 €*
 59399  Elektrolok / Sound BR E.191 EVM Rail Ep. VI, inkl. mfx-fähigem Sound Decoder 300,00 €*



59397 Elektrolok BR E.191 EVM Rail Ep. VI 195,00 €*
 59398 Elektrolok / Sound BR E.191 EVM Rail Ep. VI 300,00 €*
 59399  Elektrolok / Sound BR E.191 EVM Rail Ep. VI, inkl. mfx-fähigem Sound Decoder 300,00 €*



 59198 Elektrolok Vectron 500 ÖBB 210,00 €*
 Ep. VI, mit 4 Stromabnehmern
 59098  Elektrolok Vectron 500 ÖBB 250,00 €*
 Ep. VI, mit 4 Stromabnehmern,
 inkl. mfx-fähigem Decoder



 59390  Elektrolok Vectron RTB Ep. VI, 220,00 €*
 mit 4 Stromabnehmern, inkl. mfx-fähigem Decoder





 59598 Elektrolok BR 191 195,00 €*
 InRail Ep. VI
  59599 Elektrolok / Sound BR 191 295,00 €*
 InRail Ep. VI



**NEU
2022**

Foto: Siemens Mobility GmbH

-  **59736 Elektrolok 1000. Vectron DSB VI** 200,00 €*
 -  **59737 Elektrolok / Sound 1000. Vectron DSB VI** 310,00 €*
 -  **59738 Elektrolok / Sound 1000. Vectron DSB VI, inkl. mfx-fähigem Sound Decoder** 310,00 €*



Alle Modelle auf dieser Doppelseite besitzen profilierte Radsätze und neue, sehr filigrane Stromabnehmer!

Passendes Zubehör

#56500 PSD XP 5.1 PluX22 multiprotokoll (siehe Seite 32)



#56544 PSD XP 5.1 S BR 193 PluX22 (siehe Seite 33)



Für alle E-Loks Vectron gilt:



Für alle AC-Elektro Vectron gilt zusätzlich:  **Dec**



Passender Wagen: # 59673 (siehe Seite 256)





- 59196 Elektrolok Vectron BR 193 Flixtrain Ep. VI** 185,00 €*
 -  **59096 Elektrolok Vectron BR 193 Flixtrain Ep. VI, inkl. mfx-fähigem Decoder** 225,00 €*



-   **59591 Elektrolok BR 193 Regiojet Ep. VI** 195,00 €*





-  **59592 Elektrolok BR EB 3200 DSB Ep. VI** 195,00 €*
 -  **59392 Elektrolok BR EB 3200 DSB Ep. VI, inkl. mfx-fähigem Decoder** 245,00 €*

ELEKTROLOK BR 193 VECTRON

NEU
2022





Foto: Wim Wolters

-  59730 Elektrolok BR 193 ELL NS Ep. VI 195,00 €*
 -  59731 Elektrolok / Sound BR 193 ELL NS Ep. VI 300,00 €*
 - 59732  Elektrolok / Sound BR 193 ELL NS Ep. VI, inkl. mfx-fähigem Sound Decoder 300,00 €*

NEU
2022



Foto: André Korevaar

-  59733 Elektrolok BR 193 LTE Neptunes Ep. VI 195,00 €*
 -  59734 Elektrolok / Sound BR 193 LTE Neptunes Ep. VI 300,00 €*
 - 59735  Elektrolok / Sound BR 193 LTE Neptunes Ep. VI, inkl. mfx-fähigem Sound Decoder 300,00 €*



-  59089  E-Lok Vectron Gysev Ep. VI, mit 4 Stromabnehmern 215,00 €*



-  59180 E-Lok Vectron BR 193 Transdev Sverige Snälltåget Ep. VI 185,00 €*



Die Seiten der Lok sind wie im Original mit unterschiedlichen Dekors bedruckt.



Foto: Damian Sikorski

**NEU
2022**

- 59593 Elektrolok EU46 Vectron PKP Cargo Ep. VI** 195,00 €*
- 59393 Elektrolok / Sound EU46 Vectron PKP Cargo Ep. VI** 300,00 €*

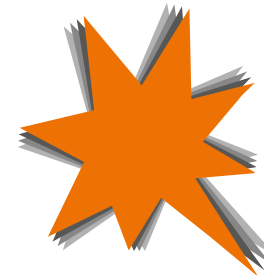

Alle Modelle auf dieser Doppelseite besitzen profilierte Radsätze und neue, sehr filigrane Stromabnehmer!

Passendes Zubehör

#56500 PSD XP 5.1 PluX22 multiprotokoll (siehe Seite 32)



#56544 PSD XP 5.1 S BR 193 PluX22 (siehe Seite 33)



Für alle E-Loks Vectron gilt:



Für alle AC-Elektro Vectron gilt zusätzlich:



59197 Elektrolok Vectron BR 193 ZSSK Ep. VI 195,00 €*



59594 Elektrolok BR 193 Mercitalia Ep. VI 195,00 €*



59596 Elektrolok BR 191.1 InRail Ep. VI 195,00 €*

ELEKTROLOK BR 193 VECTRON



Seit 2011 betreibt DB Regio Bayern das fünfteilige Liniennetz des Franken-Thüringen-Express (FTX). Mit Verlängerung der Linien von Jena nach Leipzig verkehren die Züge des FTX mittlerweile auch in Sachsen-Anhalt und Sachsen. So verbinden sie insgesamt 17 Städte und 18 Gemeinden, auf 52 Stationen. Auf der Strecke Nürnberg–Sonneberg verkehrt der RE 49 im Zweistundentakt. Das Fehlen des Zugsicherungssystems ETCS in den Doppelstocksteuerwagen, macht den Einsatz von zwei Lokomotiven nötig. Zum Einsatz kommen Elektrolokomotiven der Baureihe 193. Die vom Hersteller Siemens als Vectron bezeichneten Elektrolokomotiven erreichen mit den Doppelstock-Garnituren eine Höchstgeschwindigkeit von 160 km/h.

In enger Anlehnung an das Vorbild offeriert PIKO ein thematisch passendes Zugset mit zwei angetriebenen Lokomotiven mit unterschiedlichen Betriebsnummern. Vorbildgetreu sind beide Vectron-Maschinen in Railpool-Bedruckung gestaltet. Zusätzlich enthalten sind ein Doppelstock-Personenwagen der 1./2. sowie ein Wagen der 2. Klasse. Technische Highlights sind der fahrtrichtungsabhängige weiß/rote LED-Lichtwechsel, der präzise gefertigte Zinkdruckgussrahmen, das aufwendig bedruckte Gehäuse, der kräftige Motor mit Schwungmasse und Kupplungsschächte nach NEM 362 an allen Fahrzeugen. Mit ihren PluX22-Schnittstellen sind die Loks bestens für den Einbau von Digitaldecodern gerüstet. Die Wechselstromversionen verfügen jeweils über werkseitig eingebaute mfx-fähige Decoder.

Wie beim Original, werden beide Loks mit attraktiver Werbung für PIKO gestaltet.

E-Lok BR 193 Vectron mit profilierten Radsätzen und neuen, sehr filigranen Stromabnehmern!



58115 Zugset Franken-Thüringen-Express Ep. VI
58215  Zugset Franken-Thüringen-Express Ep. VI

420,00 €*
500,00 €*
* inkl. MwSt.



59874 Elektrolok Vectron 193 ELL Ep. VI 190,00 €*



97724 E-Lok Vectron BR 193 "SIEMENS 160" Ep. VI
 97725 E-Lok Vectron BR 193 "SIEMENS 160" Ep. VI

EXKLUSIVMODELL -
 ist nur in Finnland erhältlich!



97794 E-Lok Vectron Hupac SBB
 CINT Nightpiercer Ep. VI

EXKLUSIVMODELL -
 ist nur in der Schweiz erhältlich!

Passendes Zubehör

#56500 PSD XP 5.1 PluX22
 multiprotokoll (siehe Seite 32)



#56544 PSD XP 5.1 S BR 193
 PluX22 (siehe Seite 33)



Für alle E-Loks Vectron gilt:

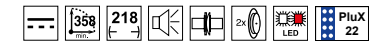

Für alle AC-Elektro Vectron
 gilt zusätzlich: Dec



Für die Sitzwagen gilt:

ELEKTROLOK Rh 1010 / 1110



ELEKTROLOK Rh 1010 / 1110



PIKO



Foto: Manfred Smahel



Passendes Zubehör

#56500 PSD XP 5.1 PluX22
multiprotokoll (siehe Seite 32)



#56563 PSD XP 5.1 S Rh 1010
PluX22 (siehe Seite 33)
#56579 PSD XP 5.1 S Rh 1110.5
PluX22 (siehe Seite 33)



Für alle Loks Rh 1010 / 1110 gilt:



Für alle AC-Rh 1010 gilt

zusätzlich: **Dec**

51772 Elektrolok Rh 1110.5 ÖBB Ep. IV

185,00 €*



51773 Elektrolok / Sound Rh 1110.5 ÖBB Ep. IV

290,00 €*

51774 Elektrolok / Sound Rh 1110.5 ÖBB Ep. IV,

300,00 €*

inkl. mfx-fähigem Sound Decoder



51769 Elektrolok Rh 1010 ÖBB Ep. III, grün + erhabenes Logo, inkl. mfx-fähigem Decoder

235,00 €*

Abbildung entspricht
Original-Modellgröße

ELEKTROLOK Rh 1041



51892 Elektrolok Rh 1041 ÖBB Ep. IV 185,00 €*

🔊	51893 Elektrolok / Sound Rh 1041 ÖBB Ep. IV	295,00 €* <table border="0" style="width: 100%;"> <tr> <td style="width: 10px; vertical-align: middle;">🔊</td> <td style="width: 250px;">51894 <input checked="" type="checkbox"/> Elektrolok / Sound Rh 1041 ÖBB Ep. IV, inkl. mfx-fähigem Sound Decoder</td> <td style="text-align: right;">295,00 €* </td></tr> </table>	🔊	51894 <input checked="" type="checkbox"/> Elektrolok / Sound Rh 1041 ÖBB Ep. IV, inkl. mfx-fähigem Sound Decoder	295,00 €*
🔊	51894 <input checked="" type="checkbox"/> Elektrolok / Sound Rh 1041 ÖBB Ep. IV, inkl. mfx-fähigem Sound Decoder	295,00 €*			



51893 Elektrolok / Sound Rh 1041 ÖBB Ep. IV 295,00 €*

🔊	51894 <input checked="" type="checkbox"/> Elektrolok / Sound Rh 1041 ÖBB Ep. IV, inkl. mfx-fähigem Sound Decoder	295,00 €*
---	--	-----------

51894 Elektrolok / Sound Rh 1041 ÖBB Ep. IV, inkl. mfx-fähigem Sound Decoder 295,00 €*

🟡	51890 Elektrolok Rh 1041 ÖBB Ep. IV	183,00 €* <table border="0" style="width: 100%;"> <tr> <td style="width: 10px; vertical-align: middle;">🔊</td> <td style="width: 250px;">51891 <input checked="" type="checkbox"/> Elektrolok Rh 1041 ÖBB Ep. IV, inkl. mfx-fähigem Decoder</td> <td style="text-align: right;">225,00 €* </td> </tr> </table>	🔊	51891 <input checked="" type="checkbox"/> Elektrolok Rh 1041 ÖBB Ep. IV, inkl. mfx-fähigem Decoder	225,00 €*
🔊	51891 <input checked="" type="checkbox"/> Elektrolok Rh 1041 ÖBB Ep. IV, inkl. mfx-fähigem Decoder	225,00 €*			



51890 Elektrolok Rh 1041 ÖBB Ep. IV 183,00 €*

🔊	51891 <input checked="" type="checkbox"/> Elektrolok Rh 1041 ÖBB Ep. IV, inkl. mfx-fähigem Decoder	225,00 €*
---	--	-----------

51891 Elektrolok Rh 1041 ÖBB Ep. IV, inkl. mfx-fähigem Decoder 225,00 €*

NEU	2022		<p>51895 Elektrolok Rh 1041 ÖBB Ep. III 185,00 €* <table border="0" style="width: 100%;"> <tr> <td style="width: 10px; vertical-align: middle;">🔊</td> <td style="width: 250px;">51896 Elektrolok / Sound Rh 1041 ÖBB Ep. III</td> <td style="text-align: right;">295,00 €* <table border="0" style="width: 100%;"> <tr> <td style="width: 10px; vertical-align: middle;">🔊</td> <td style="width: 250px;">51897 <input checked="" type="checkbox"/> Elektrolok / Sound Rh 1041 ÖBB Ep. III, inkl. mfx-fähigem Sound Decoder</td> <td style="text-align: right;">295,00 €* </td> </tr> </table> </td> </tr> </table> </p>	🔊	51896 Elektrolok / Sound Rh 1041 ÖBB Ep. III	295,00 €* <table border="0" style="width: 100%;"> <tr> <td style="width: 10px; vertical-align: middle;">🔊</td> <td style="width: 250px;">51897 <input checked="" type="checkbox"/> Elektrolok / Sound Rh 1041 ÖBB Ep. III, inkl. mfx-fähigem Sound Decoder</td> <td style="text-align: right;">295,00 €* </td> </tr> </table>	🔊	51897 <input checked="" type="checkbox"/> Elektrolok / Sound Rh 1041 ÖBB Ep. III, inkl. mfx-fähigem Sound Decoder	295,00 €*
🔊	51896 Elektrolok / Sound Rh 1041 ÖBB Ep. III	295,00 €* <table border="0" style="width: 100%;"> <tr> <td style="width: 10px; vertical-align: middle;">🔊</td> <td style="width: 250px;">51897 <input checked="" type="checkbox"/> Elektrolok / Sound Rh 1041 ÖBB Ep. III, inkl. mfx-fähigem Sound Decoder</td> <td style="text-align: right;">295,00 €* </td> </tr> </table>	🔊	51897 <input checked="" type="checkbox"/> Elektrolok / Sound Rh 1041 ÖBB Ep. III, inkl. mfx-fähigem Sound Decoder	295,00 €*				
🔊	51897 <input checked="" type="checkbox"/> Elektrolok / Sound Rh 1041 ÖBB Ep. III, inkl. mfx-fähigem Sound Decoder	295,00 €*							

NEU
2022



51895 Elektrolok Rh 1041 ÖBB Ep. III 185,00 €*

🔊	51896 Elektrolok / Sound Rh 1041 ÖBB Ep. III	295,00 €* <table border="0" style="width: 100%;"> <tr> <td style="width: 10px; vertical-align: middle;">🔊</td> <td style="width: 250px;">51897 <input checked="" type="checkbox"/> Elektrolok / Sound Rh 1041 ÖBB Ep. III, inkl. mfx-fähigem Sound Decoder</td> <td style="text-align: right;">295,00 €* </td> </tr> </table>	🔊	51897 <input checked="" type="checkbox"/> Elektrolok / Sound Rh 1041 ÖBB Ep. III, inkl. mfx-fähigem Sound Decoder	295,00 €*
🔊	51897 <input checked="" type="checkbox"/> Elektrolok / Sound Rh 1041 ÖBB Ep. III, inkl. mfx-fähigem Sound Decoder	295,00 €*			

51896 Elektrolok / Sound Rh 1041 ÖBB Ep. III 295,00 €*

🔊	51897 <input checked="" type="checkbox"/> Elektrolok / Sound Rh 1041 ÖBB Ep. III, inkl. mfx-fähigem Sound Decoder	295,00 €*
---	---	-----------

51897 Elektrolok / Sound Rh 1041 ÖBB Ep. III, inkl. mfx-fähigem Sound Decoder 295,00 €*

Abbildung entspricht Original-Modellgröße

Abbildung entspricht Original-Modellgröße

ELEKTROLOK Rh 1041

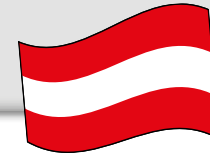

PIKO

Die markanten Maschinen mit ihrer elektrischen Ausrüstung von AEG, BBC, ELIN und SSW bewährten sich in dem zugewiesenen Einsatzgebiet hervorragend. Bis Ende 2003 wurden alle Fahrzeuge der Reihe während eines grundlegenden Modernisierungsprozesses bei den ÖBB aus dem aktiven Dienst ausgemustert. Einige Exemplare sind als Museums-lokomotiven erhalten, darunter 1041.15, die wieder weitgehend in den Ursprungszustand umgebaut wurde.

Passende, vorbildgerechte Zugbildung:

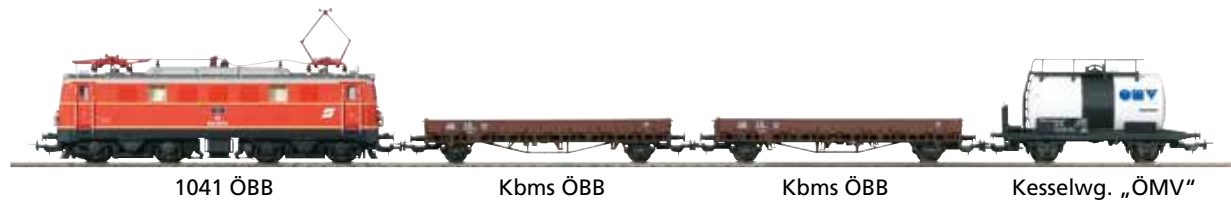

1041 ÖBB

Kbms ÖBB

Kbms ÖBB

Kesselwg. „ÖMV“

Zur Modellvorstellung
auf Youtube



Passendes Zubehör

#56500 PSD XP 5.1 PluX22
multiprotokoll (siehe Seite 32)



#56520 PSD XP 5.1 S Rh 1041
PluX22 (siehe Seite 33)



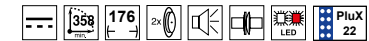

Für alle E-Lok Rh 1041 gilt:



Für alle AC-Rh 1041 gilt zusätzlich:



-  5188 Elektrolok / Sound Rh 1041 ÖBB Ep. IV
-  51889  Elektrolok / Sound Rh 1041 ÖBB Ep. IV, inkl. mfx-fähigem Sound Decoder

277,00 €*

287,00 €*

Abbildung entspricht
Original-Modellgröße

ELEKTROLOK Rh 1044

FORM VARIANTE
2022



Foto: Manfred Smahel

51628 Elektrolok Rh 1044 ÖBB Ep. IV 210,00 €*

51629 Elektrolok / Sound Rh 1044 ÖBB Ep. IV 320,00 €*
51630  Elektrolok / Sound Rh 1044 ÖBB Ep. IV, inkl. mfx-fähigem Sound Decoder 320,00 €*

FORM VARIANTE
2022



Foto: Manfred Smahel

51631 Elektrolok Rh 1144.2 ÖBB Ep. VI 210,00 €*

51632 Elektrolok / Sound Rh 1144.2 ÖBB Ep. VI 320,00 €*
51633  Elektrolok / Sound Rh 1144.2 ÖBB Ep. VI, inkl. mfx-fähigem Sound Decoder 320,00 €*



Detail



51620 Elektrolok Rh 1044 ÖBB Ep. IV 210,00 €*

51621  Elektrolok Rh 1044 ÖBB Ep. IV, inkl. mfx-fähigem Decoder 260,00 €*

51622 Elektrolok / Sound Rh 1044 ÖBB Ep. IV 320,00 €*

51623  Elektrolok / Sound Rh 1044 ÖBB Ep. IV, inkl. mfx-fähigem Sound Decoder 320,00 €*

ELEKTROLOK Rh 1044

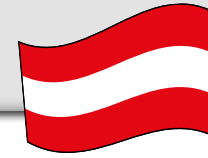

PIKO

Das Modell:

Mit der neukonstruierten PIKO 1044/1144 wird es erstmals auch authentische Modelle der hohen Ordnungsnummern dieser Baureihe in 1:87 geben. Das charaktervolle Lokgesicht des einstigen ÖBB-Paradepferds wurde in der Modellumsetzung hervorragend getroffen, ebenso die markante Seitenpartie der Fahrzeuge, die mit den ausgeprägten Sicken und den typischen „Bullaugen“ durchaus Herausforderungen an den Formenbau stellte. Der dabei entstandene Eindruck idealer optischer Wirkung setzt sich in den Drehgestellen der Lokomotive fort. Nicht zuletzt weiß die neue 1044 technisch zu überzeugen: Ein fünfpoliger PIKO Motor, auf dessen Welle zwei fein gewuchtete Schwungmassen sitzen,

sorgt für gleichmäßigen Vortrieb. Modellbahner, die den Digitalbetrieb bevorzugen, profitieren von der modernen PluX22-Schnittstelle – sie erlaubt den Einbau eines Digitaldecoders mit wenigen Handgriffen. Die Mittelleiter-Ausführungen des Modells sind werksseitig mit mfx®-fähigen Digitaldecodern ausgestattet. Der heute obligatorische Lichtwechsel wurde wie die attraktive Führerpultillumination in zeitgemäßer LED-Technik realisiert. Nicht selbstverständlich ist hingegen die beim PIKO Modell ebenfalls vorhandene und im Digitalbetrieb schaltbare Beleuchtung des Führerstandes.

Zur Modellvorstellung auf Youtube



Passendes Zubehör

#56500 PSD XP 5.1 PluX22 multiprotokoll (siehe Seite 32)



#56592 PSD XP 5.1 S Rh 1044 PluX22 (siehe Seite 33)



Für alle E-Lok Rh 1044 gilt:

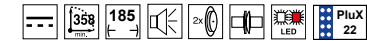

Für alle AC-Rh 1044 gilt zusätzlich:



51624 Elektrolok Rh 1144 ÖBB Ep. VI

210,00 €*

51625  Elektrolok Rh 1144 ÖBB Ep. VI, inkl. mfx-fähigem Decoder

250,00 €*



51626 Elektrolok / Sound Rh 1144 ÖBB Ep. VI

310,00 €*

51627  Elektrolok / Sound Rh 1144 ÖBB Ep. VI, inkl. mfx-fähigem Sound Decoder

310,00 €*

Abbildung entspricht Original-Modellgröße

ELEKTROLOK Rh 1100 NS

NEU
2022



CAD Zeichnung

Das Modell:

Das PIKO Expert Modell der Reihe 1100 der Niederländischen Staatsbahnen (NS) überzeugt mit einem gelungenen Formenbau, stimmigen Dachrundungen und vielen angesetzten Teilen, wie feine Isolatoren und Stromabnehmer, freistehende Griffstangen und Treppen. Das Modell besitzt die passenden Lampenformen, scharf gravierte Drehgestellblenden mit realistischen Federpaketnachbildungen und originalgetreue Nachbildungen der Pufferbohlen. Die Beleuchtung erfolgt mittels LEDs. Die Führerstand- und Maschinenraumbeluchtungen sowie die fahrtrichtungsabhängig funktionierenden Front- und Schlusslichter sind mit einem PluX22-Decoder digital schaltbar. Der schwere Rahmen aus Zinkdruckguss und der Motor mit zwei großen, präzise ausgewuchteten Schwungmassen sorgen für ausgezeichnete Fahreigenschaften und hohe Zugkräfte. Das Modell verfügt über eine aufgeräumte Platine mit PluX22-Schnittstelle und ist für eine unkomplizierte Nachrüstung mit Sounddecoder und großem Lautsprecher vorbereitet.

51915 Elektrolok Rh 1100 NS Ep. VI

205,00 €*
*



51916 Elektrolok / Sound Rh 1100 NS Ep. VI

315,00 €*
*

51917  Elektrolok / Sound Rh 1100 NS Ep. VI,
inkl. mfx-fähigem Sound Decoder

315,00 €*
*



Detail



51368 Elektrolok Rh 1100 NS Ep. IV, gelb-grau

205,00 €*
*

51369  Elektrolok Rh 1100 NS Ep. IV, gelb-grau, inkl. mfx-fähigem Decoder

245,00 €*
*



51370 Elektrolok / Sound Rh 1100 NS Ep. IV, gelb-grau

310,00 €*
*

51371  Elektrolok / Sound Rh 1100 NS Ep. IV, gelb-grau,
inkl. mfx-fähigem Sound Decoder

310,00 €*
*

Abbildung entspricht
Original-Modellgröße



Passendes Zubehör

#56500 PSD XP 5.1 PluX22
multiprotokoll (siehe Seite 32)



#56536 PSD XP 5.1 S Rh 1100 NS
PluX22 (siehe Seite 33)



Für alle E-Lok Rh 1100 gilt:



Für alle AC-Rh 1100 gilt zusätzlich:



51364 Elektrolok Rh 1100 NS Ep. III, blau
51365 Elektrolok Rh 1100 NS Ep. III, blau,
inkl. mfx-fähigem Decoder

205,00 €*
245,00 €*

51366 Elektrolok / Sound Rh 1100 NS Ep. III, blau
51367 Elektrolok / Sound Rh 1100 NS Ep. III, blau,
inkl. mfx-fähigem Sound Decoder

310,00 €*
310,00 €*



51377 Elektrolok Rh 1100 NS Ep. IV, grau-gelb

205,00 €*



51378 Elektrolok / Sound Rh 1100 NS Ep. IV, grau-gelb
51379 Elektrolok / Sound Rh 1100 NS Ep. IV, grau-gelb,
inkl. mfx-fähigem Sound Decoder

310,00 €*
310,00 €*



NEU
2022



Foto: © Salzburg AG

-  59847 Elektrolok Rh 1216 SLB Ep. VI 169,00 €*
279,00 €*
279,00 €*
-  59848 Elektrolok / Sound Rh 1216 SLB Ep. VI
-  59849 Elektrolok / Sound Rh 1216 SLB Ep. VI, inkl. mfx-fähigem Sound Decoder



-  59811  E-Lok Rh 1216 955 „WLC ROLAND“ Ep. VI 210,00 €*
160,00 €*





Die Seiten der Lok sind wie im Original mit unterschiedlichen Dekors bedruckt.



-  59904 E-Lok BR 183 002 „ARRIVA“ Ep. VI 160,00 €*
295,00 €*
335,00 €*





-  58131 Set E-Lok Rh 1216, zwei Personen- und ein Steuerwagen mit Lichtwechsel weiß/rot Railjet ÖBB Ep. VI 295,00 €*
335,00 €*
-  58132 Set E-Lok Rh 1216, zwei Personen- und ein Steuerwagen mit Lichtwechsel weiß/rot Railjet ÖBB Ep. VI



Weitere Modelle der Railjet Personenwagen finden Sie auf Seite 324



 59900 Elektrolok Rh 1216 234 ÖBB Ep. VI 169,00 €*
 59800  Elektrolok Rh 1216 234 ÖBB Ep. VI 219,00 €*



Passendes Zubehör

#56503 PSD XP 5.1 NEM 652 multiprotokoll (siehe Seite 32)



#56615 PSD XP 5.1 S Rh 1216 NEM 652 (siehe Seite 33)



Für alle Rh 1216 gilt:

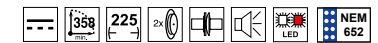

Für alle AC-Rh 1216 gilt zusätzlich:



NEU
2022







 59844 Elektrolok Rh 1216 ČD Ep. VI 169,00 €*
 59845 Elektrolok / Sound Rh 1216 ČD Ep. VI 279,00 €*
 59846  Elektrolok / Sound Rh 1216 ČD Ep. VI, inkl. mfx-fähigem Sound Decoder 279,00 €*

Abbildung entspricht Original-Modellgröße

ELEKTROLOK Ae 6/6

FORM VARIANTE

2022



Foto: Thomas Stutz

97207 Elektrolok Ae 6/6 Fribourg Ep. V



97208 Elektrolok / Sound Ae 6/6 Fribourg Ep. V

97209  Elektrolok / Sound Ae 6/6 Fribourg Ep. V, inkl. mfx-fähigem Sound Decoder

FORM VARIANTE

2022



Foto: C. Ochsner

97210 Elektrolok Ae 6/6 Oerlikon Ep. V



97211 Elektrolok / Sound Ae 6/6 Oerlikon Ep. V

97212  Elektrolok / Sound Ae 6/6 Oerlikon Ep. V, inkl. mfx-fähigem Sound Decoder

Das Vorbild:

Durch ein immer höheres Verkehrsaufkommen auf der Gotthardstrecke bei Schnell- und Güterzügen in den Nachkriegsjahren beschäftigen sich die SBB mit einem neuen Loktyp für diese wichtige Verbindungsstrecke. 1949 erteilte die SBB den Auftrag zum Bau von zwei Prototypen an SLM, BBC, MFO und SAAS. Als Vorbild diente die von SLM und MFO gebaute Lokomotive vom Typ CC 6051, die 1950 an die SNCF geliefert wurde. 1952/53 wurden beide Prototypen Ae 6/6 11401 und 11402 mit ihren zwei dreiachsigen Drehgestellen und die selbsttragende Konstruktion des Lokkastens von der SBB abgenommen. Trotz einiger Kinderkrankheiten erfüllten die Maschinen die Vorschriften des Pflichtenheft

tes und wurden ausführlich auf der Gotthardstrecke getestet. 1954 erfolgte die Bestellung von weiteren 12 Lokomotiven, Ae 6/6 11403 – 11414, bis 1966 wurden insgesamt 120 der form-schönen und starken Maschinen in Dienst gestellt. Die ursprünglich im grünen Anstrich gelieferten Loks erhielten später einen roten Anstrich, 2006 wurden noch 14 Lokomotiven im SBB Cargo Look umlackiert. Am 17. Dezember 2013 endete die Dienstzeit der Ae 6/6 bei den SBB. Einige Lokomotiven wurden vom Schneidebrenner verschont und sind für historische Fahrten oder als Denkmallok der Welt erhalten geblieben



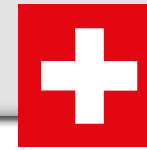

Das Modell:

Auch nach fast 70 Jahren Einsatzzeit zeigen sich die Lokomotiven der Reihe Ae 6/6 dank ihrer zeitlosen Eleganz als besonders anmutige Maschinen. Und PIKO gelingt es bei dieser Modellumsetzung einer Schweizer Kultlokomotive einmal mehr dem Vorbild ein würdiges Denkmal zu setzen. Besonderheiten wie die geraden Eckfenster, die unterschiedlichen Ausführungen der Umlaufbleche an der Front und die charakteristischen Dachausführungen sowie die Ausführungen der Drehgestelle wurden bei den Prototypen und Serienmaschinen natürlich konsequent beachtet. Die PIKO Ae 6/6 überzeugt hierbei gleichermaßen durch einen schweren Metalldruckgussrahmen mit fein detailliertem Gehäuse, feinste Lackierung und Bedruckung, erhabene Lokbeschriftung und filigranen Metall-Pantographen. Der fünfpolige, kugelgelagerte Motor sorgt mit zwei Schwungmassen für ausgezeichnete Fahreigenschaften. Der LED-Lichtwechsel erfolgt fahrtrichtungsabhängig weiß/rot und ist wie die Führerstandsinnenbeleuchtung mit einem PluX22 Decoder digital schaltbar. Zu den weiteren Highlights zählen die detailverliebte Maschinenraumnachbildung, die mit der ebenfalls schaltbaren Beleuchtung hervorragend zur Geltung kommt, sowie die Führerpultbeleuchtung. Bremsschläuche zum Nachrüsten liegen bei.

**EXKLUSIVMODELLE -
Alle Modelle auf dieser Doppelseite
sind nur in der Schweiz erhältlich!**

Passendes Zubehör

#56500 PSD XP 5.1 PluX22
multiprotokoll (siehe Seite 32)



#56595 PSD XP 5.1 S Ae 6/6 SBB
PluX22 (siehe Seite 33)



Für alle E-Lok Ae 6/6 gilt:

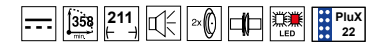

Für alle AC-Ae 6/6 gilt zusätzlich:



97204 Elektrolok Rh Ae 6/6 Thun 11485 SBB Ep. V

Abbildung entspricht
Original-Modellgröße

Das Vorbild:

Die Schweizerischen Bundesbahnen benötigten ab den 1920er-Jahren leistungsstärkere Universal-Lokomotiven, um den gestiegenen Ansprüchen im Schienenverkehr gerecht zu werden. Nach den guten Erfahrungen mit dem Buchli-Antrieb orderten die SBB zwei Prototypen der Ae 4/7 mit vier Triebachsen und drei Laufachsen. Bis 1934 wurden insgesamt 127 Ae 4/7 ausgeliefert. Die gelungene Konstruktion machte die Ae 4/7 zu einer der langlebigsten Lokomotiv-Baureihen in der Schweiz. Während der mechanische Teil von der SLM produziert wurde, stammen die weiteren Komponenten in vier Serien von Brown Boveri & Cie. (BBC), der Maschinenfabrik Oerlikon (MFO) und der Société Anonyme des Ateliers de Sécheron (SAAS). Zu Beginn wurden die Ae 4/7 auch vor Schnellzügen eingesetzt. Nach dem Einbau von Vielfachsteuerung konnten die Lokomotiven auch schwere Güterzüge übernehmen. Nicht vielfachgesteuerte Loks zogen hauptsächlich Regional- und leichte Güterzüge. Die letzten fahrplanmäßigen Einsätze der Ae 4/7 der SBB fanden 1996 statt, viele Lokomotiven sind nicht betriebsfähig museal erhalten.



Foto: C. Ochsner



97782 2er Set Elektrolok Ae 4/7 SAAS SBB Ep. IV

- 97784 2er Set Elektrolok / Sound Ae 4/7 SAAS SBB Ep. IV
- 97785 2er Set Elektrolok / Sound Ae 4/7 SAAS SBB Ep. IV



Das Modell:

Mit dem hervorragend detaillierten Modell der E-Lok der Reihe Ae 4/7 setzt PIKO der legendären Kultlokomotive aus der Schweiz ein würdiges Denkmal. Das PIKO Modell überzeugt durch die stimmige Umsetzung aller relevanten Details der Vorbildmaschine. Hervorzuheben sind die feinen Radsätze und die exakte Nachbildung des Buchli-Antriebes sowie die vorbildgerechte Dachausrüstung mit filigranen Stromabnehmer. Die Lampen sind wie die Griffstangen und viele Ätzteile einzeln angesetzt. Die Führerstand- und die Maschinenraumbeleuchtungen sowie die fahrtrichtungsabhängig funktionierenden Front- und Schlusslichter sind mit PluX22-Decoder digital schaltbar. Das mit einem Zinkdruckgussrahmen versehene Modell verfügt über einen fünfpoligen Motor mit zwei Schwungmassen für hervorragende Fahreigenschaften und zwei Haftreifen für hohe Zugkräfte. Austauschbare Teile, wie Aufstiegsleitern und Luftkessel, für den Vitrineneinsatz liegen bei. Eine Nachrüstung mit Sound und größtmöglichem Lautsprecher ist auf der aufgeräumten Platine mit PluX22-Schnittstelle vorbereitet.

Passendes Zubehör

#56500 PSD XP 5.1 PluX22 multiprotokoll (siehe Seite 32)



#56567 PSD XP 5.1 S Ae 4/7 MFO PluX22 (siehe Seite 33)



#56578 PSD XP 5.1 S Ae 4/7 BBC PluX22 (siehe Seite 33)

Für die Lok der Ae 4/7 gilt:

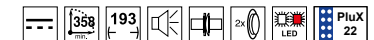

Für alle AC-Ae 4/7 gilt zusätzlich:



EXKLUSIVMODELLE -
Alle Modelle auf dieser Doppelseite sind nur in der Schweiz erhältlich!



51783 Elektrolok Ae 4/7 BBC 10913 SBB Ep. IV, inkl. mfx-fähigem Decoder



51784 Elektrolok / Sound Ae 4/7 BBC 10913 SBB Ep. IV

Abbildung entspricht Original-Modellgröße

ELEKTROLOK EU/EP 07 PKP



96376 Elektrolok EU07-327 Captrain Ep. VI

190,00 €*

Das Modell:

Die EU/EP07 überzeugt als Expert Modell mit vielen angesetzten Teilen, wie Signalhörner, Dachantennen, montierte freistehende Griffstangen und Treppen und stimmigen Lampen. Das Modell besitzt filigrane Stromabnehmer und originalgetreue Nachbildungen der Pufferbohlen. Die Beleuchtung erfolgt mittels LEDs. Die Führerstandsbeleuchtungen und die fahrtrichtungsabhängig funktionierenden Front- und Schlusslichter sind mit einem PluX22 Decoder digital schaltbar. Der schwere Rahmen aus Zinkdruckguss und der Motor mit zwei großen, präzise ausgewuchteten Schwungmassen sorgen für ausgezeichnete Fahreigenschaften und hohe Zugkräfte.



96382 Elektrolok EU07-336 PKP Cargo Ep. VI

190,00 €*

Abbildung entspricht Original-Modellgröße

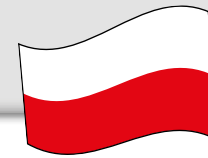

96383 Elektrolok EP08-013 PKP Ep. VI

190,00 €*



Detail

Passendes Zubehör

#56500 PSD XP 5.1 PluX22
multiprotokoll (siehe Seite 32)



#56552 PSD XP 5.1 S ET07/ET41
PluX22 (siehe Seite 33)



Für alle Loks PKP EU/EP 07 gilt:



96380 Elektrolok EU07-123 PKP Ep. IV

190,00 €*

Abbildung entspricht
Original-Modellgröße

ELEKTROLOK ET21 PKP

NEU
2022



Foto: Paweł Terczyński

51604 Elektrolok ET21 PKP Ep. IV

190,00 €*



51605 Elektrolok / Sound ET21 PKP Ep. IV

300,00 €*

NEU
2022



CAD Zeichnung

51606 Elektrolok ET21 PKP Ep. V

190,00 €*



51607 Elektrolok / Sound ET21 PKP Ep. V

300,00 €*



Detail



51600 Elektrolok ET21 PKP Ep. V

190,00 €*



51602 Elektrolok / Sound ET21 PKP Ep. V

300,00 €*

51601 Elektrolok / Sound ET21 PKP Ep. V, inkl. mfx-fähigem Sound Decoder

300,00 €*

ELEKTROLOK ET21 PKP

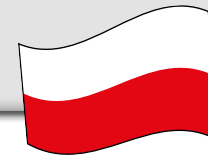

PIKO

Das Modell:

Ein zeitgemäßes Modell der PKP ET21 wird sicher vielen Freunden der Eisenbahn in unserem Nachbarland das Herz aufgehen lassen, zählt die Güterzuglok doch zu den Meilensteinen des Traktionswandels in Polen. Diesen historischen Wert würdigt PIKO bei der Modellumsetzung in der Baugröße H0. Entstanden ist ein Modell das den Charakter des Vorbilds ausgezeichnet einfängt. Typische Attribute der PIKO Expert Modelle sind auch an der ET21 zu finden: Fein gravierte und äußerst plastische wirkende Lüftergitter, präzise durchbrochene Drehgestellblenden

und eine äußerst filigrane Dachaustrüstung. Ergänzt werden diese Eigenschaften durch eine absolut vorbildgerechte Lackierung und eine in gleichermaßen exakte Bedruckung. Als Antrieb dient dem Modell ein fünfpoliger PIKO Motor mit zwei Schwungmassen. Die Nachrüstung eines Digitaldecoders oder eines Fahrzeugsounds lässt sich dank PluX22-Schnittstelle und passendem Einbauraum ganz einfach bewerkstelligen. Fast schon obligatorisch ist die selbstverständlich in LED-Technik ausgeführte und mit der Fahrrichtung wechselnde Beleuchtung in den Farben Rot und Weiß.

Zur Modellvorstellung
auf Youtube



Passendes Zubehör

#56500 PSD XP 5.1 PluX22
multiprotokoll (siehe Seite 32)



#56589 PSD XP 5.1 S ET21 PKP
PluX22 (siehe Seite 33)



Für alle E-Lok ET21 gilt:

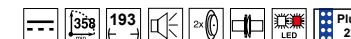

Für alle Sound AC-ET21 gilt zusätzlich:



51603 Elektrolok ET21-442 PKP Ep. V

190,00 €*

Abbildung entspricht
Original-Modellgröße



ELEKTROLOK ET22 PKP

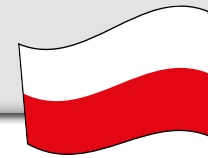

PIKO

**NEU
2022**



Foto: Ryszard Boduszek



Passendes Zubehör

#56500 PSD XP 5.1 PluX22
multiprotokoll (siehe Seite 32)



#56569 PSD XP 5.1 S ET22 PKP
PluX22 (siehe Seite 33)



Für alle Loks der ET22 PKP gilt:



96337 Elektrolok ET22 PKP Ep. V

190,00 €*



96338 Elektrolok / Sound ET22 PKP Ep. V

300,00 €*



96336 Elektrolok ET22-273 PKP Ep. V

190,00 €*

Abbildung entspricht
Original-Modellgröße

ELEKTROLOK RH 28 SNCB NMBS



96558 Elektrolok Rh 2801 SNCB/NMBS Ep. IV

220,00 €* 

 96559 Elektrolok / Sound Rh 2801 SNCB/NMBS Ep. IV, inkl. mfx-fähigem Sound Decoder

320,00 €* 



96562 Elektrolok / Sound Rh 2803 SNCB/NMBS Ep. IV, inkl. mfx-fähigem Sound Decoder

320,00 €* 



96564 Elektrolok Rh 2802 SNCB/NMBS Ep. V

220,00 €* 

Abbildung entspricht Original-Modellgröße



Passendes Zubehör

#56500 PSD XP 5.1 PluX22
multiprotokoll (siehe Seite 32)



#56560 PSD XP 5.1 S Rh 2800
PluX22 (siehe Seite 33)



Für alle Loks Rh 28 gilt:

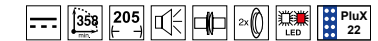

Für alle AC-Rh 28 gilt zusätzlich:



- ☒ 96551 Elektrolok Typ 120.001 SNCB/NMBS Ep. III 220,00 €*
 - ☒ 96553 Elektrolok Typ 120.001 SNCB/NMBS Ep. III, inkl. mfx-fähigem Decoder 250,00 €*
 - ☒ 96552 E-Lok/ Sound Typ 120.001 SNCB/NMBS Ep. III 320,00 €*
 - ☒ 96554 E-Lok / Sound Typ 120.001 SNCB/NMBS Ep. III, inkl. mfx-fähigem Sound Decoder 330,00 €*



- ☒ 96555 Elektrolok Rh 2802 SNCB/NMBS Ep. IV 220,00 €*
 - ☒ 96557 Elektrolok Rh 2802 SNCB/NMBS Ep. IV, inkl. mfx-fähigem Decoder 250,00 €*
- ☒ 96556 Elektrolok / Sound Rh 2802 SNCB/NMBS Ep. IV, inkl. mfx-fähigem Sound Decoder 320,00 €*
 - ☒ 96566 Elektrolok Rh 2800 SNCB/NMBS Ep. III 220,00 €*
 - ☒ 96567 Elektrolok Rh 2800 SNCB/NMBS Ep. III, inkl. mfx-fähigem Decoder 250,00 €*

ELEKTROLOK Re 4/4 I SBB

NEU
2022

Foto: Sammlung ARWICO

96883 Elektrolok Re 4/4 I 10033 TEE Ep. IV



96884 Elektrolok / Sound Re 4/4 I 10033 TEE Ep. IV

96885  Elektrolok / Sound Re 4/4 I 10033 TEE Ep. IV,
inkl. mfx-fähigem Sound Decoder**Das Vorbild:**

Bereits in den 1930er-Jahren wollten die SBB mit neuen Triebfahrzeugen sowie komfortablen Reisezugwagen das Angebot an Zügen verbessern. 1944 erteilte die SBB der heimischen Industrie den Auftrag zum Bau von sechs Lokomotiven vom Typ Re 4/4 I, von denen die erste 1946 abgeliefert wurde. Es war die erste laufachslose Drehgestelllokomotive der SBB mit einem Achsgewicht von nur 14 Tonnen. Durch diese Leichtbauweise konnten Kurven schneller befahren und Schnellzüge mit 125 km/h befördert werden. Ab Werk wurden beinahe alle Maschinen im einheitlichen Tannengrün versehen. Ab 1984 erhielten einige Maschinen ein rotes Farbleid.

Während die 1. Serie Ihre ganze Karriere hauptsächlich den Dienst vor Pendelzügen und zuletzt auch paarweise vor leichten Güterzügen verbrachte, wurde die 2. Serie der Lok hauptsächlich im Schnellzugdienst eingesetzt. Ende der 80er-, Anfang der 90er-Jahre ging ihre Betriebszeit langsam zu Ende. 1998 schied die letzte Maschine bei der SBB aus. Einige Re 4/4 I haben aber den Weg zum Alteisenhändler überlebt und werden regelmäßig für Sonderfahrten eingesetzt.

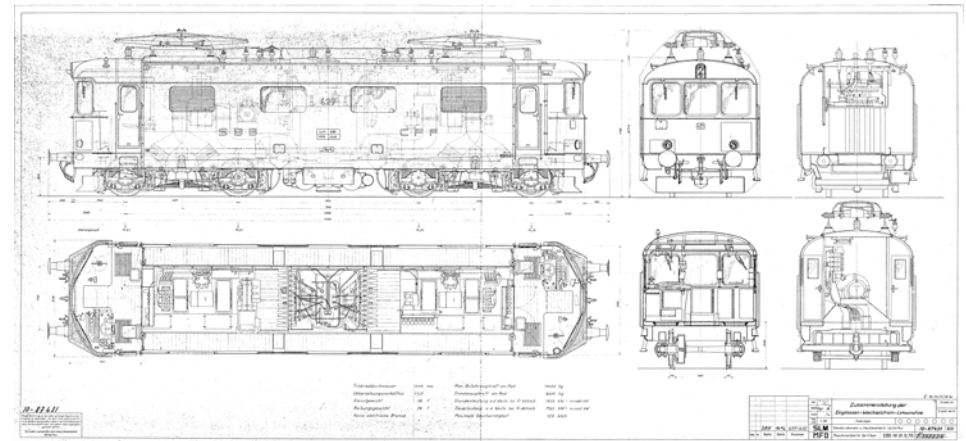

Konstruktionszeichnung Re 4/4 I

Quelle: SBB Historic

Das Modell:

Mit den neukonstruierten Modellen der legendären Re 4/4 I offeriert PIKO nach den vielgelobten E-Loks Ae 4/7, den RBe 4/4 mit passendem EW II Steuerwagen und der EW I Wagenfamilie einen weiteren SBB-Klassiker in herausragender Qualität als H0 Modell. Das PIKO Modell der markanten Elektrolokomotive aus der Schweiz überzeugt durch feinste Lackierung und Bedruckung, die exakte Umsetzung der außergewöhnlichen Gehäuseform, angesetzten Griffstangen, scharf gravierte Drehgestellblenden und filigrane Metall-Pantographen. Der Schweizer Lichtwechsel erfolgt fahrtrichtungsabhängig mittels LEDs. Die serienmäßig eingebaute Führer standsbeleuchtung und die fahrtrichtungsabhän gig funktionierenden Schlusslichter sind mit einem PluX22-Decoder digital schaltbar. Als zusätzliches Highlight verfügt die Re 4/4 I von PIKO über eine Führerpultbeleuchtung. Der fünfpolige Motor sorgt mit zwei Schwungmassen für ausgezeichnete Fahreigenschaften. Das schwere Modell mit zwei Haftreifen für hohe Zugkräften besitzt eine Digital-schnittstelle PluX22 nach NEM 658 und ist für eine einfache Nachrüstung mit Sound und größtmöglichem Lautsprecher vorbereitet. Bremsschläuche zum Nachrüsten liegen bei.



96877 Elektrolok Re 4/4 I SBB Ep. IV-V, rot

-  96878 Elektrolok / Sound Re 4/4 I SBB Ep. IV-V, rot
-  96879  Elektrolok / Sound Re 4/4 I SBB Ep. IV-V, rot, inkl. mfx-fähigem Sound Decoder

EXKLUSIVMODELLE -
Alle Modelle auf dieser Doppelseite
sind nur in der Schweiz erhältlich!

Passendes Zubehör

#56500 PSD XP 5.1 PluX22
 multiprotokoll (siehe Seite 32)



#56585 PSD XP 5.1 S Re 4/4
 PluX22 (siehe Seite 33)



Für alle Re 4/4 I gilt:



Für alle AC-Re 4/4 I gilt zusätzlich:



96880 Elektrolok Re 4/4 I 401 SBB Ep. III



-  96881 Elektrolok / Sound Re 4/4 I 401 SBB Ep. III
-  96882  Elektrolok / Sound Re 4/4 I 401 SBB Ep. III, inkl. mfx-fähigem Sound Decoder

Abbildung entspricht
 Original-Modellgröße

ELEKTROLOK BB 8100 SNCF

Das Modell:

Man sagt den Modellbahnern gerne nach, sie würden Loks der Superlative bevorzugen. Dabei sind es oft die unauffälligen, allgegenwärtigen Baureihen die das Bild einer Eisenbahnepoche entscheidend geprägt haben. Zu letztgenannter Gattung zählt die BB 8100 der SNCF. Die fast ein wenig schüchtern wirkende Lok hat PIKO mit einer Neukonstruktion auf aktuellem Modellbauniveau bedacht. Dabei wurde der Charakter der Maschine hervorragend eingefangen und die typischen Gestaltungselemente, wie etwa die am Drehgestell angebrachten Zug- und Stoßvorrichtungen, durch geschickte konstruktive Lösungen umgesetzt.

Passendes Zubehör

#56500 PSD XP 5.1 PluX22 multiprotokoll (siehe Seite 32)



#56575 PSD XP 5.1 S BB 8100 PluX22 (siehe Seite 33)



Für alle E-Lok BB 8100 gilt:

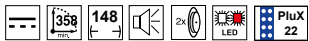

NEU
2022



Photo J.-L. Boblier

51918 Elektrolok BB 8100 SNCF Ep. IV



51919 Elektrolok / Sound BB 8100 SNCF Ep. IV

Die hohe Kunst des Formenbaus spiegeln beispielsweise die äußerst plastisch wirkenden Drehgestelle wider. Für hohe Zugkraft bei besten Laufeigenschaften sorgt ein fünfpoliger Motor, dessen Drehmoment über Getriebe auf alle Achsen wirkt. Selbstverständlich verfügt die BB 8100 über eine vorbildgerechte Stirn- und Schlussbeleuchtung in LED-Technik. Besitzer digitaler Anlagen können dank PluX22-Schnittstelle im Handumdrehen einen Decoder und Fahrzeugsound nachrüsten.



51375 Elektrolok BB 8100 Beton SNCF Ep. IV



51376 Elektrolok / Sound BB 8100 Beton SNCF Ep. IV

Abbildung entspricht
Original-Modellgröße

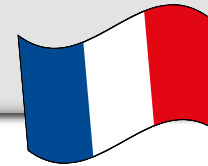

Das Modell:

Aus einem eleganten und wirkungsvoll designten Vorbild ein ebenso attraktives Modell zu machen ist noch etwas schwieriger als eine Baureihe umzusetzen, bei deren Gestaltung die Funktion im Vordergrund stand. Anmutige Bögen und wohlproportionierte Schwünge absolut exakt wiederzugeben gehört dementsprechend zu den Königsdisziplinen der Modellkonstruktion. Vor dieser Herausforderung standen auch die PIKO Konstrukteure bei der äußerst attraktiven CC 25000 der SNCF. Entstanden ist ein Schmuckstück in Baugröße H0, das nicht nur durch feinste Gravuren

überzeugt, sondern dessen filigrane Dachgestaltung ein absoluter Blickfang ist. Der kräftige fünfpolige PIKO Motor im Inneren der Lok wirkt auf vier Achsen des Modells, die mittleren Achsen der Drehgestelle optimieren die Stromaufnahme. Natürlich ist das Modell mit PluX22-Schnittstelle und umfangreicher LED-Beleuchtung auch elektronisch auf der Höhe der Zeit. Lichtfunktionen wie die Führerstandsbeleuchtung können durch die einfache Nachrüstung eines Digitaldecoders schaltbar gemacht werden, der Lichtwechsel steht auch im Analogbetrieb zur Verfügung.

Passendes Zubehör

#56500 PSD XP 5.1 PluX22 multiprotokoll (siehe Seite 32)



#56590 PSD XP 5.1 S CC 25000 PluX22 (siehe Seite 33)



EXKLUSIVMODELLE -

Alle Modelle auf dieser Doppelseite sind nur in Frankreich erhältlich!

Für die E-Lok CC 25000 gilt:

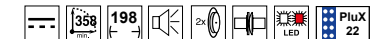

96586 Elektrolok CC 20001 Dienstende SNCF Ep. IV



96587 Elektrolok / Sound CC 20001 Dienstende SNCF Ep. IV

Abbildung entspricht Original-Modellgröße

ELEKTROLOK BR S 499



Foto: Archiv Nexes international





Foto: Jaroslav Wagner

51389 Elektrolok BR 240 ČSD Cargo Ep. IV 225,00 €*

 51390 Elektrolok / Sound BR 240 ČSD Cargo Ep. IV 335,00 €*
 51391  Elektrolok / Sound BR 240 ČSD Cargo Ep. IV, inkl. mfx-fähigem Sound Decoder 335,00 €*

51392 Elektrolok BR 340 ČD Ep. VI 225,00 €*

51393  Elektrolok BR 340 ČD Ep. VI 275,00 €*
 51394 Elektrolok / Sound BR 340 ČD Ep. VI 335,00 €*
 51395  Elektrolok / Sound BR 340 ČD Ep. VI, inkl. mfx-fähigem Sound Decoder 335,00 €*



 51384 Elektrolok BR 240 ČD Cargo Ep. VI 225,00 €*

 51385 Elektrolok / Sound BR 240 ČD Cargo Ep. V 335,00 €*



  51387 Elektrolok BR 240 ZSSK Ep. VI 225,00 €*

 51388 Elektrolok / Sound BR 240 ZSSK Ep. VI 335,00 €*

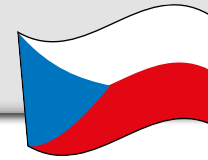

Das Modell:

Erstmalig erscheinen die formschönen Maschinen vom Typ Škoda 47E „Laminátka“ als einsatzfähiges Großserienmodell in der Baugröße H0. Die Anmut der Maschine wurde hervorragend in den Maßstab 1:87 übertragen und ein absolut stimmiges Gesamtbild geschaffen. Die vielen attraktiven Details, wie etwa die Oberlichter im Maschinenraum, wurden elegant umgesetzt und die stark gliedernde Linienführung des Lokkastens durch scharfe Gravuren visualisiert. Präzise nachgebildet wurden technische Elemente, wie der Drehgestelle, sie komplettieren die gelungene Formgebung des Modells. Die farbenfrohe Livree des Vorbilds, samt dynamisch wirkender Zierelemente, steht der Lok auch in 1:87 dank aufwendiger Lackierung und Bedruckung ausgezeichnet. Angetrieben wird die Lok durch einen fünfpoligen Motor, dessen gleichmäßiger Lauf durch zwei Schwungmassen perfektioniert wird. Eine mit der Fahrtrichtung wechselnde Beleuchtung in Rot und Weiß ist selbstverständlich vorhanden und in zeitgemäßer LED-Technik ausgeführt. Zur einfachen Nachrüstung eines Digitaldecoders besitzt die Lok eine PluX22-Schnittstelle. Dank einer großzügig dimensionierten Lautsprecher-Aufnahme lässt sich auch ein Fahrzeugsound ganz einfach einbauen.

Zur Modellvorstellung
auf Youtube



Passendes Zubehör

#56500 PSD XP 5.1 PluX22
multiprotokoll (siehe Seite 32)



#56586 PSD XP 5.1 S BR S499.1
PluX22 (siehe Seite 33)



Für alle E-Lok BR S499.1 gilt:

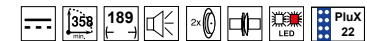

Für alle AC-BR S499.1 gilt zusätzlich:



51380 Elektrolok BR S499.1 ČSD Ep. IV

225,00 €*

51381 Elektrolok BR S499.1 ČSD Ep. IV, inkl. mfx-fähigem Decoder

275,00 €*



51382 Elektrolok / Sound BR S499.1 ČSD Ep. IV

335,00 €*

51383 Elektrolok / Sound BR S499.1 ČSD Ep. IV, inkl. mfx-fähigem Sound Decoder

335,00 €*

Abbildung entspricht
Original-Modellgröße

ELEKTROLOKOMOTIVE BR V 43



Foto:
Csaba Szilágyi



Das Vorbild:

Im Jahre 1960 wurde die Anschaffung der Baureihe V 43 beschlossen. Die ersten Exemplare entstanden noch in Deutschland, in Essen. Seit Lok V 43-1008, findet die Fertigung in Ungarn statt. Wegen der in den Motoren verbauten Silizium-Gleichrichteranlagen, taufte die Ungarn ihre V 43 „Szili“. Eine Modernisierung brachte eine neue, äußerst bunte Lackierung mit sich. Fortan hießen die V 43 auch „Papagáj-Szili“ (Papagei-Szili). Dies war die Baureihe V 43.2. Die letzte Modernisierungsstufe folgte 2007 als Baureihe V 43.3. Hierdurch war u.a. der Wendezugeinsatz mit aufgekauften Wittenberger Steuerköpfen aus Deutschland möglich. Nach über 40 Jahren im Universaldienst der MÁV findet eine Modernisierung des Fuhrparks statt, um die Höchstgeschwindigkeit der Streckenabschnitte von 120 km/h, mit der „Szili“, auf bis zu 200 km/h mittels moderner Triebfahrzeuge zu erhöhen.

Das Modell:

Mit Szili – so der Spitzname der Silizium-Gleichrichterlok V 43 – erscheint bei PIKO eine weitere Ikone unter den Elektrolokomotiven Osteuropas. Dabei wartet die V 43 mit allen Eigenschaften aktueller PIKO Expert Modelle auf: Gleichmaßen filigran und hochdetailliert zeigt sich die Dachpartie der Maschine. Die äußerst plastisch wirkenden Gravuren verleihen dem Lokkasten im Zusammenspiel mit den freistehenden Ansetzteilen höchste Vorbildtreue. Abgerundet wird der Gesamteindruck durch die hervorragende Umsetzung der markanten Drehgestelle. Im Innern besitzt die Lok robuste Antriebstechnik gepaart mit modernster Elektronik. Zahlreiche Beleuchtungsfunktionen erzeugen beim Anlageneinsatz einen spielerischen Mehrwert. Die analoge Ausführung lässt sich dank der PluX22-Digitalschnittstelle im Handumdrehen umrüsten. Die Varianten mit digitalem Sound geben die typischen Geräusche der Vorbildmaschinen vortrefflich wieder.

Passendes Zubehör

#56500 PSD XP 5.1 PluX22
multiprotokoll (siehe Seite 32)



#56598 PSD XP 5.1 S V 43 MÁV
PluX22 (siehe Seite 33)



Für alle E-Lok BR V 43 gilt:



Für alle AC-BR V 43 gilt zusätzlich:



Für alle Soundversionen gilt zusätzlich:

PIKO TrainSound[®] onboard

51430 Elektrolokomotive BR V 43 MÁV Ep. VI 220,00 €*
51431 Elektrolokomotive BR V 43 MÁV Ep. VI, inkl. PSD XP 5.1 270,00 €*
51432 Elektrolokomotive / Sound BR V 43 MÁV Ep. VI, inkl. PSD XP 5.1 S 330,00 €*
51433 Elektrolokomotive / Sound BR V 43 MÁV Ep. VI, inkl. PSD XP 5.1 S 330,00 €*
51434 Elektrolokomotive BR V 43 MÁV Ep. VI, inkl. PSD XP 5.1 S 330,00 €*

51431 Elektrolokomotive BR V 43 MÁV Ep. VI, inkl. PSD XP 5.1

220,00 €*
270,00 €*
330,00 €*
330,00 €*
330,00 €*

270,00 €*
330,00 €*
330,00 €*
330,00 €*



51432 Elektrolokomotive / Sound BR V 43 MÁV Ep. VI, inkl. PSD XP 5.1 S









51433 Elektrolokomotive / Sound BR V 43 MÁV Ep. VI, inkl. PSD XP 5.1 S







330,00 €*
330,00 €*
330,00 €*





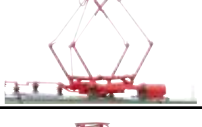
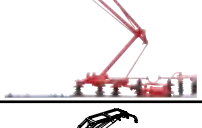
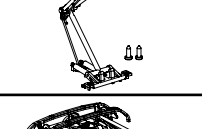

330,00 €*

KÖNNEN STROMABNEHMER SCHÖN SEIN?

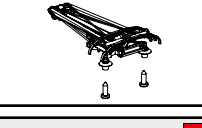
Bis auf den Gleisen E-Lokomotiven und Triebwagen mit Stromabnehmern zu sehen waren, wie sie heute auch die Dächer vieler PIKO Modelle zieren, durchliefen diese wichtigen Bauteile in den letzten 140 Jahren eine spannende Entwicklung. Von Kontaktschiffchen über Stab- und Bügelstromabnehmer bis zu den moderneren Bauarten dienten sie der Versorgung der Fahrzeuge mit elektrischer Energie über die Oberleitungen.

DEUTSCHLAND 		
BEZEICHNUNG		ART.-NR.
Stromabnehmer SBS 65 für BR 103		56258
		19,00 €*
Stromabnehmer SDSA 200 für BR 141		56253
		19,00 €*
Stromabnehmer VSH 2 Form 5 für BR 112		56256
		19,00 €*
Stromabnehmer HISE 2 für BR E 18		ET51873-06
		19,00 €*
Stromabnehmer SBS 39/54 für BR E 18		ET51860-08
		19,00 €*
Stromabnehmer SBS 80 AI für BR 120.0		ET51320-07
		19,00 €*
Stromabnehmer SBS 81 BR 120.1		ET51328-108
		19,00 €*

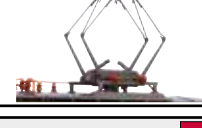
DEUTSCHLAND 		
BEZEICHNUNG		ART.-NR.
Stromabnehmer SBS 9 für BR E 91		ET51540-20
		19,00 €*
Stromabnehmer SBS 10 für BR E 52		ET51820-04
		19,00 €*
Stromabnehmer VHS 2 Form 2 für BR 143		56255
		19,00 €*
Stromabnehmer DBS 54 BR 151		ET51804-150
		19,00 €*
Stromabnehmer SBS 67 DB für BR 181.2		ET51340-07
		19,00 €*
Stromabnehmer SBS 67 SNCF für BR 181.2		ET51340-08
		19,00 €*
Stromabnehmer für ICE 4 DB		ET51400-29
		19,00 €*





DEUTSCHLAND 		
BEZEICHNUNG		ART.-NR.
Stromabnehmer für ICE 4 SBB		ET51400-30
		19,00 €*
SCHWEIZ 		
BEZEICHNUNG		ART.-NR.
Stromabnehmer für Rh Ae 4/7 Rbe BBC/SAAS		ET51782-08
		19,00 €*
Stromabnehmer für Rh Ae 4/7 MFO		ET51780-09
		19,00 €*
Stromabnehmer für Rh Ae 6/6		ET97200-19
		19,00 €*
Stromabnehmer für Rh Re 4/4 I		ET96870-08
		19,00 €*
NIEDERLANDE 		
BEZEICHNUNG		ART.-NR.
Stromabnehmer für Rh 1100		ET51360-09
		19,00 €*





Die Scheren- und Einholmstromabnehmer der PIKO Modelle bestehen durch ihren feingliedrigen Aufbau sowie ihre Detailverliebtheit. Wie auch ihre Vorbilder unterscheiden sich die einzelnen Modelle anhand kleiner Details voneinander und geben auf diese Weise ein originalgetreues Bild der Wirklichkeit wieder.





Weitere Informationen zu den PIKO Stromabnehmern finden Sie hier:







Der Scherenstromabnehmer der BR E 32 ist ein eindrucksvolles Beispiel für den feingliedrigen und filigranen Aufbau der PIKO Stromabnehmer.

ÖSTERREICH 		
BEZEICHNUNG	ART.-NR.	
Stromabnehmer für Rh 1010 (Einholm ÖBB)		56257
		19,00 €*
Stromabnehmer für Rh 1041 (Schere ÖBB)		ET51880-08
		19,00 €*
Stromabnehmer für Rh 1044 (Typ VIII)		ET51620-09
		19,00 €*

POLEN 		
BEZEICHNUNG	ART.-NR.	
Stromabnehmer für BR ET21		ET51600-24
		19,00 €*
Stromabnehmer für BR ET22		ET96330-27
		19,00 €*
Stromabnehmer für BR EU07		ET96360-28
		19,00 €*

FRANKREICH 		
BEZEICHNUNG	ART.-NR.	
Stromabnehmer für BB 8100		ET51372-10
		19,00 €*
Stromabnehmer für CC 6051		ET96580-11
		19,00 €*
Stromabnehmer für CC 25000		ET96583-12
		19,00 €*

TSCHECHIEN / SLOWAKEI  		
BEZEICHNUNG	ART.-NR.	
Stromabnehmer für BR S499.1		ET51380-06
		19,00 €*
Stromabnehmer für BR S499.1		ET51384-07
		19,00 €*





DIESELLOK NOHAB

FORM NEU
2022





Foto: Németh Andor

-  52480 Diesellok BR M61 MÁV Ep. IV 200,00 €*
 -  52481 Diesellok / Sound BR M61 MÁV Ep. IV, inkl. PSD XP 5.1 S 310,00 €*
 - 52482  Diesellok / Sound BR M61 MÁV Ep. IV, inkl. PSD XP 5.1 S 310,00 €*

FORM NEU
2022



Foto: Thorsten Eichhorn Slg. Eisenbahnstiftung

-  52483 Diesellok My 1100 DSB Ep. IV 200,00 €*
 -  52484 Diesellok / Sound My 1100 DSB Ep. IV, inkl. PSD XP 5.1 S 310,00 €*
 - 52485  Diesellok / Sound My 1100 DSB Ep. IV, inkl. PSD XP 5.1 S 310,00 €*

INFO

- › 3-Licht Spitzensignal
- › Zusätzliche Auftritte im Frontbereich
- › Landestypische Lampen und Drehgestelle

MÁV

Das Vorbild:

Zu den markantesten Dieselloks auf europäischen Gleisen zählt zweifelsohne die „NoHAB“. Dabei handelt es sich um einen Ableger der legendären F-Reihe des US-Herstellers EMD, der ab 1954 beim schwedischen Lizenznehmer Nydqvist och Holm AB, kurz „NoHAB“, gebaut wurde. Bis 1965 lieferte der Hersteller 165 Exemplare der liebevoll „Rundnasen“ genannten Loks an die Staatsbahnen in Dänemark, Norwegen und Ungarn. Für die Staatsbahn Belgiens wurden weitere Exemplare durch den Hersteller Anglo-Franco-Belge gefertigt. Die Fahrzeuge unterschieden sich in verschiedenen Details

INFO

- › 3-Licht Spitzensignal
- › Landestypische Lampen und Drehgestelle
- › Rillenauspuff

DSB

wie derinstallierten Motorleistung, teilten aber die Konstruktionsprinzipien und den formschönen Lokkasten. Die Loks bewährten sich ausgesprochen gut und waren in verschiedenen Diensten anzutreffen. Ihr Einsatz in Dänemark und Belgien währte bis in die späten 1980er-Jahre, rund zehn Jahre länger hielten sie sich in Norwegen und Ungarn. Durch die Liberalisierung des europäischen Schienenverkehrsmarktes fanden zahlreiche Loks neue Arbeitsfelder bei privaten Unternehmen auch in Deutschland und sind teils noch heute im kommerziellen Einsatz.



Foto: PFT- Collection JP Moulin

	52486 Diesellok Serie 52 SNCB Ep. IV	200,00 €*
	52487 Diesellok / Sound Serie 52 SNCB Ep. IV, inkl. PSD XP 5.1	250,00 €*
	52488 Diesellok / Sound Serie 52 SNCB Ep. IV, inkl. PSD XP 5.1 S	310,00 €*
	52489 Diesellok / Sound Serie 52 SNCB Ep. IV, inkl. PSD XP 5.1 S	310,00 €*

INFO

- › 4 Frontlampen
- › Geänderte Dachform
- › Korrekt ausgeführte seitliche Lüftergitter
- › Landestypische Lampen, Puffer und Drehgestelle



Das Modell:

Über Geschmack lässt sich trefflich streiten, es gibt jedoch Dinge, deren Eleganz über jeden Zweifel erhaben ist. Von der unbestrittenen Eleganz des Vorbilds dürfen auch die neuen PIKO Modelle der NoHAB profitieren. Um diesen Gesamteindruck zu erreichen wurde großer Wert auf Details gelegt. Die seitlichen Lüftungsgitter werden als stark gliedernde Elemente des Lokkastens mit feinen Ätzteilen ausgeführt und sind ein absoluter Blickfang. Aber auch die markanten stirnseitigen Scheiben sowie die seitlichen



Passendes Zubehör

#56500 PSD XP 5.1 PluX22
multiprotokoll (siehe Seite 32)



#56608 PSD XP 5.1 S NOHAB
PluX22 (siehe Seite 33)



Für alle Loks NOHAB gilt:

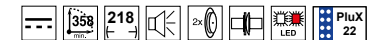

Für alle AC-NOHAB gilt

zusätzlich: Dec

Für alle Soundversionen gilt
zusätzlich:

PIKO TrainSound[®] onboard

PSD XP 5.1 sind grundsätzlich mfx[®]-fähig!

„Bullaugen“ tragen durch den perfekt bündigen Sitz zum hervorragenden Bild bei. Vollendet wird der Eindruck durch die präzise und hochdetaillierte Gestaltung der Drehgestelle. Als Antrieb dient ein kräftiger und laufruhiger Motor mit zwei Schwungmassen. Verschiedene Beleuchtungsfunktionen und der kernige Klang der Soundversionen sorgen für abwechslungsreichen Betrieb auf der Anlage.

Passendes Zubehör

#56500 PSD XP 5.1 PluX22
multiprotokoll (siehe Seite 32)



#56551 PSD XP 5.1 S V 23 /
BR 101 PluX22 (siehe Seite 33)



Für alle Loks BR 101 / V 23 gilt:

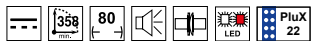

Für alle AC-BR 101 / V 23 gilt zusätzlich:



NEU
2022



52542 Diesellok V 23 DR Ep. III 135,00 €*



52540 Diesellok BR 101 DR Ep. IV 135,00 €*
52541 Diesellok BR 101 DR Ep. IV 185,00 €*



52550 Diesellok V 23 "PIKO Kreisel"-Lok 135,00 €*



52552 Diesellok BR V 23 "Mansfeld Kombinat" Ep. IV 135,00 €*

Abbildung entspricht
Original-Modellgröße



52544 Diesellok / Sound BR 102.0 DR Ep. IV 245,00 €*
52545 Diesellok / Sound BR 102.0 DR Ep. IV, inkl. mfx-fähigem Sound Decoder 245,00 €*

Das Vorbild:

Die zweiachsigen dieselhydraulischen Lokomotiven der Baureihe 102.1 basierten auf der Baureihe V 23.0 bzw. 102.0, wie sie Ende der 1960er-Jahre geliefert worden war. Die DR verband ihre Forderung nach weiteren Maschinen dieser Leistungsklasse mit einer konstruktiven Überarbeitung, bei der ein neuer Lokomotiven-Typ entstand. Da von der 102.0 die Antriebsanlage übernommen wurde, erhielt die neue Lok die Baureihenbezeichnung 102.1, obwohl sie sich äußerlich von ihrer Vorgängerin deutlich unterschied:

Sie war rund einen Meter länger und zeigte eine modernere Bauform. 1970/71 in 157 Exemplaren geliefert, bewährten sich die flinken B-Kuppler ausgezeichnet und ließen sich dank ihrer 220-PS-Motoren auch im Streckendienst auf Nebenbahnen einsetzen.

Oft „Postkästen“ und „Gartenlauben“ genannt, veränderten einige Exemplare als BR 312 der DB AG ihr farbliches Erscheinungsbild und wurden so noch bis 2001 eingesetzt.



52635 Diesellok / Sound BR 102.1 DR Ep. IV, inkl. mfx-fähigem Sound Decoder

255,00 €*

Abbildung entspricht Original-Modellgröße



52630 Diesellok BR 102.1 DR Ep. IV

145,00 €*

52631 Diesellok BR 102.1 DR Ep. IV

195,00 €*

Passendes Zubehör

#56500 PSD XP 5.1 PluX22 multiprotokoll (siehe Seite 32)



#56562 PSD XP 5.1 S BR 102.1 / BR 312 PluX22 (siehe Seite 33)



Für alle Loks BR 102.1 gilt:



Für alle AC-BR 102.1 gilt

zusätzlich:

Passendes Zubehör

#56503 PSD XP 5.1 NEM 652
multiprotokoll (siehe Seite 32)



#56618 PSD XP 5.1 S BR 106 /
V60 NEM 652 (siehe Seite 33)



Für alle Loks BR 106 gilt:



Für alle AC-BR 106 gilt

zusätzlich: Dec



59428 Diesellok BR 106 DR Ep. IV
59228 Diesellok BR 106 DR Ep. IV

150,00 €*
200,00 €*



59429 Diesellok BR 106.2 DR Ep. IV
59229 Diesellok BR 106.2 DR Ep. IV

150,00 €*
200,00 €*

NEU
2022



59436 Diesellok BR V 60 DR Ep. III

150,00 €*



59435 Diesellok 6004 ACTS Ep. VI
59235 Diesellok 6004 ACTS Ep. VI,
inkl. mfx-fähigem Decoder

160,00 €*
200,00 €*

FORM VARIANTE
2022



Foto: Pavel Strachota



52431 Diesellok BR T.435 ČSD Ep. IV

180,00 €*



52432 Diesellok / Sound BR T.435 ČSD Ep. IV

290,00 €*

52433  Diesellok / Sound BR T.435 ČSD Ep. IV,
inkl. mfx-fähigem Sound Decoder

290,00 €*



Detail

Zur Modellvorstellung
auf Youtube



Passendes Zubehör

#56500 PSD XP 5.1 PluX22
multiprotokoll (siehe Seite 32)



#56583 PSD XP 5.1 S BR 107
PluX22 (siehe Seite 33)



Für alle Diesellok BR 107 gilt:



Für alle AC-BR 107 gilt zusätzlich:



52420 Diesellok BR 107 DR Ep. IV

180,00 €*

52421  Diesellok BR 107 DR Ep. IV, inkl. mfx-fähigem Decoder

230,00 €*



52422 Diesellok / Sound BR 107 DR Ep. IV

290,00 €*

52423  Diesellok / Sound BR 107 DR Ep. IV, inkl. mfx-fähigem Sound Decoder

290,00 €*

Abbildung entspricht
Original-Modellgröße

DIESELLOK BR 107

FORM VARIANTE

2022



CAD Zeichnung

Das Modell:

Mit der Neukonstruktion der V 75 erfüllt sich der Wunsch vieler Modellbahner nach einem zeitgemäßen Modell der Rangierlokomotive. Aus dem markanten Vorbild ist bei PIKO ein exzellentes Modell geworden, das optisch und technisch überzeugt. Die hervorragend wiedergegebene Gesamterscheinung wird durch die präzisen und sehr plastisch wirkenden Gravuren am Vorbau der Lokomotive unterstrichen. Hervorragend lackiert und bedruckt schmeichelt die V 75 von PIKO auch dem kritischen Modellbahner-Auge. Die Lok aus der Expert-Reihe repräsentiert auch technisch den aktuellsten Stand, so ist eine PluX22-Schnittstelle vorhanden, die das Nachrüsten eines Decoders zum Kinderspiel macht. Ebenfalls vorbereitet ist der einfache Einbau eines Lautsprechers mit größtmöglicher Membranfläche. Selbstverständlich besitzt das Fahrzeug eine mit der Fahrtrichtung wechselnde LED-Beleuchtung in den Farben Rot und Weiß. Als Antrieb dient ein kräftiger Motor, dessen gleichmäßiger Lauf durch zwei gewuchtete Schwungmassen zusätzlich verfeinert wird.



52434 Diesellok BR 720 ČSD Ep. IV

180,00 €*



52435 Diesellok / Sound BR 720 ČSD Ep. IV

290,00 €*

52436  Diesellok / Sound BR 720 ČSD Ep. IV,

290,00 €*

inkl. mfx-fähigem Sound Decoder



52424 Diesellok BR V 75 DR Ep. III

180,00 €*



52425 Diesellok / Sound BR V 75 DR Ep. III

290,00 €*

52426  Diesellok / Sound BR V 75 DR Ep. III, inkl. mfx-fähigem Sound Decoder

290,00 €*

Abbildung entspricht Original-Modellgröße

Zur Modellvorstellung
auf Youtube



  52430 Diesellok BR ChME2 SZD Ep. IV 180,00 €*



Passendes Zubehör

#56500 PSD XP 5.1 PluX22
multiprotokoll (siehe Seite 32)



#56583 PSD XP 5.1 S BR 107
PluX22 (siehe Seite 33)



Für alle Diesellok BR 107 gilt:



Für alle AC-BR 107 gilt zusätzlich:



 52427 Diesellok BR T 435 ČSD Ep. IV 180,00 €*
 52428 Diesellok / Sound BR T 435 ČSD Ep. IV 290,00 €*
 52429 Diesellok / Sound BR T 435 ČSD Ep. IV, inkl. mfx-fähigem Sound Decoder 290,00 €*

Abbildung entspricht
Original-Modellgröße



Zur Modellvorstellung auf Youtube

Passendes Zubehör

#56500 PSD XP 5.1 PluX22 multiprotokoll (siehe Seite 32)



#56521 PSD XP 5.1 S TGK 2 PluX22 (siehe Seite 33)



Für alle Diesel-Lok TGK 2 gilt:



Für alle AC-TGK 2 gilt zusätzlich:



Passende, vorbildgerechte Zugbildung:



TGK 2

Kkm3230

TM5605



 52746 Diesellok TGK 2 - T203 Ep. VI 150,00 €*



Detail



 52745 Diesellok TGK 2 - T203 Ep. IV 150,00 €*

Abbildung entspricht Original-Modellgröße



 52747 Diesellok TGK 2 - M Kaluga SZD Ep. IV 150,00 €*

Abbildung entspricht Original-Modellgröße

Das Modell:

Das in seinem äußeren Erscheinungsbild neu entwickelte Modell der 118 131-2 gibt mit seinen mehrfach geteilten Front- bzw. Seitenscheiben das charakteristische Erscheinungsbild der V 180 mit GfP-Kanzeln konsequent wieder. Wie die PIKO Modelle der Regelausführung überzeugt 118 131-2 mit einer übersichtlichen, funktionssicheren und wartungsarmen Konstruktion. Dank des kräftigen, mit zwei präzise ausgewuchteten Schwungmassen

versehenen Motors und der Kardanwellenantriebe auf die vierachsigen Drehgestelle besitzt das Modell ausgeglichene Fahreigenschaften. Auf den beiden innen laufenden Achsen der Drehgestelle sitzen in diagonaler Anordnung zueinander zwei Haftreifen. Im Zusammenspiel mit dem ausgereiften Antriebskonzept sorgen sie für hohe Zugkräfte. Das Modell der 118 131-2 besitzt alle für die PIKO Expert-Reihe üblichen Standards.



52570 Diesellok 118 131-2 GFK DR IV, 4-achsig

140,00 €*



☒ 52578 Diesellok 118 059-5 GFK DR Ep. IV, 4-achsig

140,00 €*



☒ 52579 Diesellok / Sound 118 059-5 GFK DR Ep. IV,

235,00 €*

☒ 52580 ☒ Diesellok / Sound 118 059-5 GFK DR Ep. IV, 4-achsig, inkl. mfx-fähigem Sound Decoder

245,00 €*

Passendes Zubehör

#56500 PSD XP 5.1 PluX22
multiprotokoll (siehe Seite 32)



#56554 PSD XP 5.1 S BR 118 GFK
PluX22 (siehe Seite 33)



Für alle Loks BR 118 GFK gilt:



Für alle AC-BR 118 GFK
gilt zusätzlich:



Abbildung entspricht
Original-Modellgröße

Das Modell:

Das H0-Modell überzeugt mit einer übersichtlichen, funktionssicheren und wartungsarmen Konstruktion. Dank des kräftigen, mit zwei präzise ausgewuchteten Schwungmassen versehenen Motors und der eleganten Kardanwellenantriebe auf die vier- bzw. sechsachsigen Drehgestelle beweist die PIKO V 180 in allen Geschwindigkeitsbereichen ausgeglichene Fahreigenschaften.

Auf den beiden innen laufenden Achsen der Drehgestelle sitzen in diagonaler Anordnung zueinander zwei Räder mit Haftreifen. Im Zusammenspiel mit dem ausgereiften Antriebskonzept sorgen sie für hohe Zugkräfte. Das robuste, betriebssichere Modell wird von PIKO in allen vom Vorbild her bekannten Formgestaltungs- und Farbvarianten geliefert. Neben zahlreichen, gesondert angesetzten Teilen hinterlassen die präzise angravierten Bereiche, wie etwa Lüftergitter, Türgriffe, Handlaufstangen und Scheibenwischer, durch ihre Prägnanz den Eindruck freistehender Details.



59570 Diesellok V 180 DR Ep. III, 4-achsig

115,00 €*

NEU
2022



59589 Diesellok BR 228 DB AG Ep. V, 6-achsig

130,00 €*

Abbildung entspricht Original-Modellgröße



59360 Diesellok 118 DR Ep. IV, 4-achsig

150,00 €*



59587 Diesellok V 180 DR Ep. III, 6-achsig

130,00 €*

Passendes Zubehör

#56503 PSD XP 5.1 NEM 652
multiprotokoll (siehe Seite 32)



#56557 PSD XP 5.1 S BR 118
NEM 652 (siehe Seite 33)



Für alle Loks BR 118 gilt:



Für alle AC-BR 118 gilt

zusätzlich: Dec



59580 Diesellok 118.4 DR Ep. IV 6-achsig

130,00 €*

59380 Diesellok 118.4 DR Ep. IV, 6-achsig

170,00 €*

Abbildung entspricht
Original-Modellgröße

DIESELLOK BR 119

Passendes Zubehör

#56503 PSD XP 5.1 NEM 652
multiprotokoll (siehe Seite 32)



#56547 PSD XP 5.1 S BR 119
NEM 652 (siehe Seite 33)



Für alle Loks BR 119 gilt:



Für alle AC-BR 119 gilt

zusätzlich: Dec



59934 Diesellok 119 DR Ep. IV

120,00 €*



59930 Diesellok BR 119 DR Ep. IV

120,00 €*

59830 Diesellok BR 119 DR Ep. IV

170,00 €*

Abbildung entspricht
Original-Modellgröße

DIESELLOK BR V 200 DR



Zur Modellvorstellung
auf Youtube



Passendes Zubehör

#56500 PSD XP 5.1 PluX22
multiprotokoll (siehe Seite 32)



#56539 PSD XP 5.1 S BR V 200
PluX22 (siehe Seite 33)



52813 Diesellok ST44-862 der PKP Cargo Ep. VI

180,00 €*



52819 Diesellok T679.1 ČSD Ep. IV

180,00 €*



52900 Diesellok BR 220 DR Ep. IV

165,00 €*

52901 Diesellok / Sound BR 220 DR Ep. IV
 52902 Diesellok / Sound BR 220 DR Ep. IV,
inkl. mfx-fähigem Sound Decoder

265,00 €*

275,00 €*

Für alle Diesel-Lok BR V200 gilt:

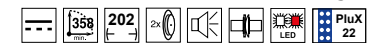

Für alle AC-BR V200 gilt zusätzlich:



DIESELLOK BR V 200 DR

NEU
2022



52904 Diesellok BR V 200 DR Ep. III

165,00 €*



52905 Diesellok / Sound BR V 200 DR Ep. III
52906  Diesellok / Sound BR V 200 DR Ep. III,
inkl. mfx-fähigem Sound Decoder

275,00 €*

275,00 €*

NEU
2022



Foto: Wojciech Nowak

 52908 Diesellok ST44 PKP Cargo Ep. VI

180,00 €*

NEU
2022



Foto: Csaba Szilágyi

 52907 Diesellok M62 165 H-START Ep. VI

180,00 €*

NEU
2022



Foto: Mateusz Najwer

 52909 Diesellok ST44 PKP Ep. V

180,00 €*

Da die M62 ausschließlich für den Güterzugdienst konzipiert wurde, besitzen die Fahrzeuge keine Zugheizeinrichtung und wurden deshalb nur selten im Reisezugdienst eingesetzt. Besonders auffallend war bei der ersten Lieferserie der M62 der fehlende Schalldämpfer, der durch die Auspuffgeräusche der Lok in der DDR den Spitz-namen „Taigatrommel“ einbrachte. Alle Maschinen ohne Schalldämpfer wurden später nachgerüstet, nachfolgende Lieferserien erhielten die Schalldämpfer bereits ab Werk. Die Baureihe ist in Deutschland bereits ausgemustert, einige Loks stehen aber bei Privatbahnen nach wie vor im Einsatz.

Zur Modellvorstellung auf Youtube



Passendes Zubehör

#56500 PSD XP 5.1 PluX22 multiprotokoll (siehe Seite 32)



#56539 PSD XP 5.1 S BR V 200 PluX22 (siehe Seite 33)



Für alle Diesel-Lok BR V200 gilt:

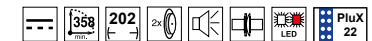

Für alle AC-BR V200 gilt zusätzlich:



52814 Diesellok T679.1 ČSD Ep. IV 180,00 €*



52818 Diesellok M62 MAV Ep. IV 180,00 €*

97800 Diesellok M62 MAV Ep. IV

EXKLUSIVMODELL - # 97800
ist nur in Ungarn erhältlich!



52903 Diesellok ST44-788 PKP Cargo Ep.VI 180,00 €*

Passendes Zubehör

56502 PSD XP 5.1 PluX16
multiprotokoll (siehe Seite 32)



#56540 PSD XP 5.1 S BR 130
PluX16 (siehe Seite 33)



Für alle Loks BR 130 / 231 gilt:



Für alle AC-BR 130 / 231 gilt
zusätzlich:

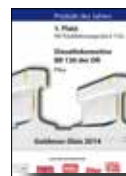

Die Lokomotiven der BR 130 001- 036 wurden mit beleuchteten Seitennummerschilder ausgeliefert. PIKO hat dies bei den BR 130 berücksichtigt. Auch beim Modell sind die Seitennummerschilder beleuchtet.



59740 Diesellok BR 130 DR Ep. IV 145,00 €*
59741 Diesellok BR 130 DR Ep. IV 195,00 €*



59753 Diesellok BR 131 DR Ep. IV, mit Schneepflug 190,00 €*



59744 Diesellok BR 130 DR Ep. IV, Widerstandsbremse 145,00 €*
59745 Diesellok BR 130 DR Ep. IV, Widerstandsbremse 195,00 €*



59748 Diesellok / Soundlok BR 130 DR Ep. IV, mit geändertem Dach 255,00 €*



Zur Modellvorstellung auf Youtube



52760 Diesellok BR 132 DR Ep. IV
52761 Diesellok BR 132 DR Ep. IV

155,00 €*
205,00 €*



52763 Diesellok BR 232 DB AG Ep. V

200,00 €*

Passendes Zubehör

#56500 PSD XP 5.1 PluX22 multiprotokoll (siehe Seite 32)



#56573 PSD XP 5.1 S BR 132 PluX22 (siehe Seite 33)



Für alle Loks BR 132 gilt:



Für alle AC-BR 132 gilt zusätzlich: Dec



NEU
2022

52910 Diesellok BR 132, schmaler Streifen, DR Ep. IV

155,00 €*



52911 Diesellok / Sound BR 132, schmaler Streifen DR Ep. IV

265,00 €*

52912 Diesellok / Sound BR 132, schmaler Streifen, DR Ep. IV, inkl. mfx-fähigem Sound Decoder

265,00 €*

Abbildung entspricht Original-Modellgröße

DIESELLOK BR 132

NEU
2022



Foto: Csaba Szilágyi



52913 Diesellok Rh 648 Gysev Ep. VI

165,00 €*



52914 Diesellok / Sound Rh 648 Gysev Ep. VI

275,00 €*

52915  Diesellok / Sound Rh 648 Gysev Ep. VI,
inkl. mfx-fähigem Sound Decoder

275,00 €*

NEU
2022



Foto: Oliwier Bonawenturski



52916 Diesellok BR 232 Protor Ep. VI

165,00 €*



52917 Diesellok / Sound BR 232 Protor Ep. VI

275,00 €*



52764 Diesellok BR 232 SPR Ep. VI

165,00 €*



52766 Diesellok / Sound BR 132 DR Ep. IV

265,00 €*

52767  Diesellok / Sound BR 132 DR Ep. IV,
inkl. mfx-fähigem Sound Decoder

265,00 €*

DIESELLOK BR 132

PIKO



Zur Modellvorstellung
auf Youtube



Passendes Zubehör

#56500 PSD XP 5.1 PluX22
multiprotokoll (siehe Seite 32)



#56573 PSD XP 5.1 S BR 132
PluX22 (siehe Seite 33)



Für alle Loks BR 132 gilt:



Für alle AC-BR 132 gilt
zusätzlich:  **Dec**

52765 Diesellok BR 142 DR Ep. IV

155,00 €*
inkl. mfx-fähigem Sound Decoder



52773 Diesellok / Sound BR 142 DR Ep. IV

265,00 €*
inkl. mfx-fähigem Sound Decoder

52779 Diesellok / Sound BR 142 DR Ep. IV,

inkl. mfx-fähigem Sound Decoder

265,00 €*
inkl. mfx-fähigem Sound Decoder



52769 Diesellok BR 232 DB AG, NL-Einsatz Ep. VI,
inkl. mfx-fähigem Decoder

210,00 €*
inkl. mfx-fähigem Decoder



52774 Diesellok BR 232 Erfurter Bahn Service Ep. VI

155,00 €*
inkl. mfx-fähigem Decoder

52775 Diesellok BR 232 Erfurter Bahn Service Ep. VI,

inkl. mfx-fähigem Decoder

205,00 €*
inkl. mfx-fähigem Decoder

FORM VARIANTE
2022



Foto: Bernd Keller

52412 Diesellok BR 216 DB AG Ep. V, mit Latz 170,00 €*

 52413 Diesellok / Sound BR 216 DB AG Ep. V, mit Latz 280,00 €*

52414  Diesellok / Sound BR 216 DB AG Ep. V, mit Latz, inkl. mfx-fähigem Sound Decoder 280,00 €*



Detail



52408 Diesellok BR 216 DB Ep. IV, beige-blau 170,00 €*

52409  Diesellok BR 216 DB Ep. IV, beige-blau , inkl. mfx-fähigem Decoder 220,00 €*

 52410 Diesellok / Sound BR 216 DB Ep. IV, beige-blau 280,00 €*

52411  Diesellok / Sound BR 216 DB Ep. IV, beige-blau, inkl. mfx-fähigem Sound Decoder 280,00 €*

Abbildung entspricht
Original-Modellgröße

FORM VARIANTE
2022



Foto: Andreas Wiel, Slg. Gideon Grimmel

- | | | |
|--|--|-------------------|
| | 52415 Diesellok BR 216 DB Ep. IV | 170,00 €* |
| | 52416 Diesellok / Sound BR 216 DB Ep. IV | 280,00 €* |
| | 52417 Diesellok / Sound BR 216 DB Ep. IV, inkl. mfx-fähigem Sound Decoder | 280,00 €* |

Passendes Zubehör

#56500 PSD XP 5.1 PluX22
multiprotokoll (siehe Seite 32)



#56597 PSD XP 5.1 S BR 216
Serie PluX22 (siehe Seite 33)



Für alle Diesellok BR 216 gilt:

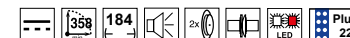

Für alle AC-BR 216 gilt zusätzlich:



Das Vorbild:

Der Traktionswandel bei der Deutschen Bundesbahn verlangte nach einer einmotorigen Großdiesellok für den mittelschweren Dienst. Ab 1960 entstanden zehn Prototypen, von denen sich neun äußerlich von der späteren Serie erheblich unterschieden. Eine Sonderstellung nahm die V 160 010 ein, deren Lokkasten bereits die charakteristischen Merkmale der Serienmaschinen besaß, aber ansonsten auch optisch noch eine Vorserienlok war. Ab 1964 begann unter Beteiligung der Hersteller Henschel, KHD, Krauss-Maffei, Krupp und MaK die Fertigung von 214 Serienlokomotiven, deren MTU-Motoren 1400 kW leisteten. Mit ihrer Höchstgeschwindigkeit von 120 km/h waren die Loks ideal vor Eil- und Personenzügen einzusetzen. Dank eines Langsamgangs und der dadurch höheren Anfahrzugkraft konnten auch Güterzüge gefahren werden. Da die 216 nur über eine Dampfheizung verfügten, wurden sie in den 1990er-Jahren von der Baureihe 218 aus den Eilzugleistungen verdrängt, zudem standen günstiger zu betreibende Triebwagen zur Verfügung. Die letzten Maschinen schieden 2004 aus dem Bestand der DB aus.

Das Modell:

Die Baureihe V 160 bzw. 216 war in den 1960er- und 1970er-Jahren bei der Bundesbahn die Eilzuglok für Strecken ohne Fahrdrabt. Die Neukonstruktion dieses wichtigen Fahrzeugtyps schließt nicht nur im Sortiment von PIKO eine Lücke, sondern wird durch zahlreiche Varianten viele Modellbahnanlagen der Epochen III bis V bereichern. Das Entwicklerteam hat die markante Formgebung des Vorbilds in herausragender Qualität im Modell umgesetzt und dabei gleichzeitig ideale Fahreigenschaften erzielt. Diese Attribute werden durch den wirkungsvollen Einsatz perfekter Gravuren und einer bis ins kleinste Detail stimmigen Lackierung unterstrichen. Zeitgemäße LED-Technik dient als Basis für den Lichtwechsel in Rot/Weiß sowie die durch Nachrüstung eines Digitaldecoders schaltbaren Lichtfunktionen. Auf aktuellstem Stand der Technik ist die Digitalchnittstelle PluX22 nach NEM 658, ein Decoder kann ganz einfach aufgesteckt werden. Bei den AC-Modellen für den Mittelleiterbetrieb ist werkseitig ein passender Decoder installiert, der mit dem mfx®-Digitalprotokoll eingesetzt werden kann. Mit beigelegten Zurüstteilen lässt sich die Pufferbohle des Fahrzeugs vorbildgerecht vervollständigen.



- 52404 Diesellok BR V 160 DB Ep. III 170,00 €*
- 52405 Diesellok BR V 160 DB Ep. III, inkl. mfx-fähigem Decoder 220,00 €*
- 52406 Diesellok / Sound BR V 160 DB Ep. III 280,00 €*
- 52407 Diesellok / Sound BR V 160 DB Ep. III, inkl. mfx-fähigem Sound Decoder 280,00 €*

Passendes Zubehör für #52404ff

- #56500 PSD XP 5.1 PluX22 multiprotokoll (siehe Seite 32)
- #56597 PSD XP 5.1 S BR 216 Serie PluX22 (siehe Seite 33)

Passendes Zubehör für #52400ff

- #56500 PSD XP 5.1 PluX22 multiprotokoll (siehe Seite 32)
- #56587 PSD XP 5.1 S BR 216 Vorserie PluX22 (siehe Seite 33)



- 52400 Diesellok 216 010-9 DB Ep. IV 170,00 €*
- 52401 Diesellok 216 010-9 DB Ep. IV, inkl. mfx-fähigem Decoder 220,00 €*
- 52402 Diesellok / Sound 216 010-9 DB Ep. IV 280,00 €*
- 52403 Diesellok / Sound 216 010-9 DB Ep. IV, inkl. mfx-fähigem Sound Decoder 280,00 €*

Das Vorbild:

Diese Lokomotive hat Technikgeschichte geschrieben! 1953 erstmalig vorgestellt, gelang mit der V 200 der historische Durchbruch zur Großdiesellok. Nachdem sich die fünf Testmaschinen ausgezeichnet bewährt hatten, bestellte die DB 1955 die ersten 50 und 1958 weitere 31 Lokomotiven. Als V 200.0 bezeichnet, überzeugten die Serienmaschinen mit einer Leistung von damals sensationellen 2200 PS bei einer Höchstgeschwindigkeit von 140 km/h.



59700 Diesellok V 200.0 DB Ep. III

135,00 €*

59701 Diesellok V 200.0 DB Ep. III

185,00 €*



Passendes Zubehör

#56500 PSD XP 5.1 PluX22
multiprotokoll (siehe Seite 32)



#56541 PSD XP 5.1 S V 200
PluX22 (siehe Seite 33)



Für alle Loks BR 220 / V 200 gilt:



Für alle AC-BR 220 / V 200 gilt
zusätzlich: **Dec**



59708 Diesellok / Soundlok V 200.0 DB Ep. III

245,00 €*

59709 Diesellok / Soundlok V 200.0 DB Ep. III, inkl. mfx-fähigem Sound Decoder

245,00 €*

Abbildung entspricht
Original-Modellgröße

Das Vorbild:

Obwohl sich die Maschinen der V 200.0 sehr gut bewährten, entstand Ende der 1950er Jahre durch das gestiegene Verkehrsaufkommen die Notwendigkeit, eine leistungstärkere Weiterentwicklung der Baureihe zu beschaffen. Im Jahr 1960 erhielt Krauss-Maffei den Auftrag zur Entwicklung und dem Bau der V 200.1. Der größte Unterschied zur V 200.0 lag in der Verwendung von zwei Daimler-Benz-Motoren mit einer gesteigerten Leistung von je 1350 PS. Weitere Änderungen ergaben sich bei der Gestaltung des Daches und der Stirnfront. Die Lokomotiven der Baureihe V 200.1 waren besonders für den Einsatz auf der Allgäubahn, der Schwarzwaldbahn und der Vogelfluglinie vorgesehen. Ihre letzten Betriebsjahre verbrachten viele der formschönen Lokomotiven im Ruhrgebiet im angestregten Güterverkehr.



Die Kultlokomotiven V200.1 waren auf vielen Strecken in allen Regionen Westdeutschlands zu finden. Die optisch größten Unterschiede zur V200 bestehen in der steileren Abrundung der Front, der unterschiedlichen Anordnung der Lüfter und Fenster an den Seitenflächen und den neuen Drehgestellen.

FORM VARIANTE

2022



52614 Diesellok BR 221 DB Ep. IV

145,00 €*



52615 Diesellok / Sound BR 221 DB Ep. IV

255,00 €*

52616  Diesellok / Sound BR 221 DB Ep. IV, inkl. mfx-fähigem Sound Decoder

255,00 €*

Abbildung entspricht Original-Modellgröße

Zur Modellvorstellung
auf Youtube



52607 Diesellok BR 221 DB Ep. IV

188,00 €*



Passendes Zubehör

#56500 PSD XP 5.1 PluX22
multiprotokoll (siehe Seite 32)



#56559 PSD XP 5.1 S V 200.1 /
V 221 PluX22 (siehe Seite 33)



Für alle Loks der V 200.1 gilt:



Für alle AC-V 200.1 gilt
zusätzlich: Dec



52600 Diesellok V 200.1 DB Ep. III

145,00 €*

52601 Diesellok V 200.1 DB Ep. III

195,00 €*

Abbildung entspricht
Original-Modellgröße

DIESELLOK BR 245

**NEU
2022**



52522 Diesellok BR 245 DB AG Ep. VI

150,00 €*



52523 Diesellok / Sound BR 245 DB AG Ep. VI

260,00 €*

52524 Diesellok / Sound BR 245 DB AG Ep. VI, inkl. mfx-fähigem Sound Decoder

260,00 €*



52510 Diesellok BR 245 DB AG Ep. VI

150,00 €*

52511 Diesellok BR 245 DB AG Ep. VI

200,00 €*



Abbildung entspricht
Original-Modellgröße

Das Modell:

Bei dem Modell der Baureihe 245 berücksichtigt PIKO alle Änderungen der Serienlokomotiven bei der Anzahl und Ausführung der Dach- und Seitenlüfter gegenüber der Baumusterfahrzeuge und gibt diese originalgetreu wieder. Das Modell überzeugt durch die exakte Lackierung und Bedruckung, geätzte Metalllüftungsgitter, scharf gravierte, vorbildgetreue Drehgestelle und viele montierte freistehende Teile, wie die Frontgriffstangen. Der schwere Rahmen aus Zinkdruckguss und der Motor mit

zwei großen, präzise ausgewuchteten Schwungmassen sorgen für ausgezeichnete Fahreigenschaften und hohe Zugkräfte. Die Führerstandbeleuchtungen und die fahrtrichtungsabhängig funktionierenden Front- und Schlusslichter sind mit einem PluX22 Decoder digital schaltbar. Das Modell verfügt über eine aufgeräumte Platine mit PluX22-Schnittstelle und ist für eine unkomplizierte Nachrüstung mit Sounddecoder und großem Lautsprecher vorbereitet.



 52512 Diesellok / Sound BR 245 DB AG Ep. VI
 52513  Diesellok / Sound BR 245 DB AG Ep. VI,
 inkl. mfx-fähigem Sound Decoder

260,00 €*
 260,00 €*
 *

Passendes Zubehör

#56500 PSD XP 5.1 PluX22
 multiprotokoll (siehe Seite 32)



#56543 PSD XP 5.1 S BR 245
 PluX22 (siehe Seite 33)



Für die Lok BR 245 gilt:



Für alle AC-BR 245 gilt zusätzlich:



DIESELLOK BR 247 VECTRON

Das Vorbild:

Unter der programmatischen Bezeichnung „Vectron“ kündigte Siemens Rail Systems im Juni 2010 eine Lokomotivfamilie an, zu der auf identischer konstruktiver Basis sowohl Elektro- als auch Diesellokomotiven zählen. Die elektrischen Lokomotiven sind als Ablösung des bekannten EuroSprinters und seiner Weiterentwicklung ES 2007 konzipiert. Den diesel-elektrischen Vectron DE gibt es mit einer Leistung 2,4 MW und einer Höchstgeschwindigkeit von 160 km/h. Er ist eine Weiterentwicklung des Eurorunner. Im Dezember 2010 bestellte die Firma Railpool, ein deutsches Leasingunternehmen, sechs Lokomotiven aus dieser Produktfamilie. Die für den grenzüberschreitenden Güter- und Personenverkehr in Deutschland und Österreich mit 15 kV bei 16,7 Hz für eine Spitzengeschwindigkeit von 200 km/h vorgesehenen Maschinen verfügen über eine Leistung von 6400 kW. Die erste Lokomotive wurde am 19. Dezember 2012 von Railpool übernommen.



Foto: Karl-Arne Richter

mit profilierten Radsätzen



Detail

59120 Diesellok BR 247 EGP Ep. VI

165,00 €*



59121 Diesellok / Sound BR 247 EGP Ep. VI

275,00 €*

59122  Diesellok / Sound BR 247 EGP Ep. VI,
inkl. mfx-fähigem Sound Decoder

275,00 €*



59885  Diesellok Vectron 247 Siemens Ep. VI

210,00 €*

Das Modell:

Mit dem H0-Modell der E- und Diesellok Vectron 193 und 247 erfüllt PIKO die aktuellen Wünsche jener wachsenden Zahl von PIKO Fans, die sich sowohl als Anlagenbetreiber wie auch als Sammler für Modelle nach Vorbildern modernster Bahntechnik entschieden haben. Mit der Vectron liefert PIKO ein hochpräzise gefertigtes Modell, das auf der Basis eines soliden Zinkdruckgussrahmens und der Ausstattung mit bewährten PIKO Standards über zahlreiche Extras verfügt. Der erprobte PIKO Motor sorgt mit zwei großen Schwungmassen für ausgezeichnete Laufeigenschaften.

Die Zugkraft der über alle vier Achsen angetriebenen Lok wird über zwei Haftreifen verstärkt, die auf den innen laufenden Achsen beider Drehgestelle in diagonaler Anordnung zueinander sitzen. Die Beleuchtung der Stirn- bzw. Schlusslampen erfolgt über LEDs, deren Rot bzw. Weiß mit der Fahrtrichtung wechselt. Zum äußerlich eleganten Erscheinungsbild dieses Modells gehören eine exakt nachgebildete technische „Dachlandschaft“ und sorgfältig detaillierte Drehgestelle mit vorbildgerechten Radscheibenprofilen. Die unterschiedlichen Längen bei den E- und Dieselausführungen wurde auch im Modell berücksichtigt.

Passende, vorbildgerechte Zugbildung:



Passendes Zubehör

#56500 PSD XP 5.1 PluX22
multiprotokoll (siehe Seite 32)



#56553 PSD XP 5.1 S Diesel
Vectron PluX22 (siehe Seite 33)



Für alle Diesel Loks Vectron gilt:



Für alle AC-Diesel Vectron
gilt zusätzlich:



mit profilierten Radsätzen



59989 Diesellok Vectron DE Stern Hafferl Ep. VI

175,00 €*

59889 ☒ Diesellok Vectron DE Stern Hafferl Ep. VI

220,00 €*

Abbildung entspricht
Original-Modellgröße

DIESELLOK BR 260

FORM VARIANTE

2022



Foto: PFT - TSP Collection JP Moulin



52837 Diesellok Typ 260 SNCB Ep. III

199,00 €*



52838 Diesellok / Sound Typ 260 SNCB Ep. III

309,00 €*

52839  Diesellok / Sound Typ 260 SNCB Ep. III,

309,00 €*

inkl. mfx-fähigem Sound Decoder



Detail

Das Modell:

Mit den Dieselloks der Baureihe 364 setzt PIKO seine Reihe mit hervorragend detaillierten Modellen nach DB-Klassikern fort. Das PIKO Modell überzeugt durch den gelungenen Formenbau ohne störende Formtrennkanten und die stimmige Umsetzung aller relevanten Details der Vorbildmaschine. Das PIKO Modell der Rangierlok der BR 364 besitzt gerade, exakt ausgerichtete Bühnen, einen Pufferspeicher für seidenweiche Rangierfahrten ohne unerwünschte Stromunterbrechungen und eine Beleuchtung mittels LEDs. Die Führerstandsbeleuchtungen und die fahrtrichtungsabhängig funktionierenden Front- und Schlusslichter sind mit PluX22 Decoder digital schaltbar. Das mit einem Zinkdruckgussrahmen versehene schwere Modell verfügt über einen fünfpoligen Motor für hervorragende Fahreigenschaften und hohe Zugkräfte.

FORM VARIANTE

2022



52835 Diesellok BR V 60 DB Ep. III

189,00 €*

52836  Diesellok BR V 60 DB Ep. III, inkl. mfx-fähigem Decoder

239,00 €*

Abbildung entspricht Original-Modellgröße

Eine Nachrüstung mit Sound und größtmöglichem Lautsprecher ist auf der übersichtlich konstruierten Platine mit PluX22-Schnittstelle vorbereitet. Ansteckbare Bremseschlauchattrappen liegen dem Modell bei. Das Schlusslicht ist separat schaltbar. Sound ist auch im Analogbetrieb möglich – nur Motorengeräusch.



52820 Diesellok BR 364 DB AG Ep. V 189,00 €*
 52821 Diesellok BR 364 DB AG Ep. V, inkl. mfx-fähigem Decoder 230,00 €*
 inkl. mfx-fähigem Decoder



52827 Diesellok BR V60 DB Ep. III, 230,00 €*
 inkl. mfx-fähigem Decoder



52830 Diesellok BR 260 DB Ep. IV, rot 189,00 €*
 inkl. mfx-fähigem Decoder



52832 Diesellok BR 360 DB AG Ep. V, blau-beige 189,00 €*
 52833 Diesellok / Sound BR 360 DB AG Ep. V, blau-beige 280,00 €*
 52834 Diesellok / Sound BR 360 DB AG Ep. V, blau-beige, inkl. mfx-fähigem Sound Decoder 290,00 €*
 CAD Zeichnung

Passendes Zubehör

#56500 PSD XP 5.1 PluX22 multiprotokoll (siehe Seite 32)



#56524 PSD XP 5.1 S V 60 PluX22 (siehe Seite 33)



Für alle Diesel-Lok BR 364 gilt:

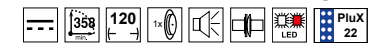

Für alle AC-BR 364 gilt zusätzlich:



Das Modell:

Ausführung mit MTU Motor und Doppellampen. Die PIKO G 6 besitzt einen Rahmen und ein Führerhaus aus Zinkdruckguss, einen starken, langsam drehenden Motor, einen Haftreifen für höhere Zugkräfte, eine aufgeräumte Platine mit Plux22 Schnittstelle, einen Pufferkondensator zum Überbrücken kurzfristiger Stromunterbrechungen, LED-Beleuchtung mit sehr guter Leuchtkraft und digital schaltbares Schlusslicht. Am Fahrwerk sind u.a. Bremszylinder und Indusi-Magnete extra angebracht, die mittlere Achse ist höhenverschiebbar montiert (3-Punkt-Lagerung), die Räder sind profiliert mit Nachbildungen der Scheibenbremsen ausgeführt.

Die Stromabnahme erfolgt von allen Rädern. Das Modell ist für ein unkompliziertes Nachrüsten mit Sound und größtmöglichem Lautsprecher vorbereitet. Bremschläuche zum optionalen Aufrüsten für den Vitrineneinsatz liegen bei. Das AC-Modell ist bereits ab Werk mit einem passenden PluX22 Decoder ausgerüstet.



52660 Diesellok Vossloh G 6 "Evonik" Ep. VI (MTU)

195,00 €*

52661 Diesellok Vossloh G 6 "Evonik" Ep. VI (MTU), inkl. mfx-fähigem Decoder

235,00 €*

NEU
2022



52668 Diesellok Vossloh G 6 HECTORRail Ep. VI (MTU)

195,00 €*

52669 Diesellok Vossloh G 6 HECTORRail Ep. VI (MTU), inkl. mfx-fähigem Decoder

245,00 €*



Detail

Das Modell:

Ausführung mit Cummins Motor, Einfachlampen und Seilwinde. Die PIKO G 6 besitzt einen Rahmen und ein Führerhaus aus Zinkdruckguss, einen starken, langsam drehenden Motor, einen Haftreifen für höhere Zugkräfte, eine aufgeräumte Platine mit PluX22 Schnittstelle, LED-Beleuchtung mit sehr guter Leuchtkraft und digital schaltbares Schlusslicht. Das Modell ist für ein unkompliziertes Nachrüsten mit Sound und größtmöglichem Lautsprecher vorbereitet.



52663 Diesellok Vossloh G 6 "neutral" Ep. VI (Cummins),
inkl. mfx-fähigem Decoder

235,00 €*

Passendes Zubehör

#56500 PSD XP 5.1 PluX22
multiprotokoll (siehe Seite 32)



#56564 PSD XP 5.1 S G6 (MTU)
PluX22 (siehe Seite 33)



#56580 PSD XP 5.1 S G6 (Cummins)
PluX22 (siehe Seite 33)

Für alle Vossloh G 6 gilt:



Für alle AC-Vossloh G 6 gilt
zusätzlich: **Dec**



52657 Diesellok Vossloh G 6 "BASF" Ep. VI (MTU)

235,00 €*



52666 Diesellok Vossloh G 6 KS Kali&Salz Ep. VI (Cummins)
52667 Diesellok Vossloh G 6 KS Kali&Salz Ep. VI (Cummins),
inkl. mfx-fähigem Decoder

195,00 €*

235,00 €*

DIESELLOK G 1206



 59161 Diesellok G 1206 LINEAS NL Ep. VI 135,00 €*

Das Vorbild

Die Lokomotiven MaK G 1206 sind dieselhydraulische Lokomotiven, die von der Maschinenbau Kiel (MaK) entwickelt wurden. MaK wurde 1998 von der Vossloh AG gekauft. Die Achsfolge der MaK G 1206 ist B'B'. Sie hat eine Leistung von 1500 kW bzw. 1570 kW und erreicht eine Geschwindigkeit von 100 km/h. Es werden Motoren von Caterpillar oder MTU eingebaut. Die 1206 wird im schweren Rangier- und Streckendienst von vielen privaten Verkehrsunternehmen eingesetzt. Ab 1997 wurden die MaK Lokomotiven in viele europäische Länder verkauft. Bei der SNCF FRET fahren allein 23 Loks als BB 61000. Beim Modell wurden Drehgestelle, Lüftergitter und die Dachpartie genau nachgebildet. Feine Gravuren, wie Handstangen, Geländer und Vorbaugitter machen das Modell besonders attraktiv. Der Antrieb erfolgt mittels eines starken Motors über Kardanwellen zu den Getrieben, welche alle vier Radsätze antreiben. Das Modell besitzt eine in Fahrtrichtung wechselnde Beleuchtung. Die Radscheiben sind vorbildgerecht bedruckt.



59162 Diesellok G 1206 RBH Ep. VI 130,00 €*

Abbildung entspricht Original-Modellgröße

EXKLUSIVMODELL -
ist nur in Luxemburg erhältlich!



 97751 Diesellok G 1206 1587 CFL Ep. VI, mit Klimaanlage



Diese Expert-Loks verfügen über keine Kurzkupplungskinematik. Deshalb ist es nicht möglich, diese Loks mit Kurzkupplungen auszurüsten.

Passendes Zubehör

#56503 PSD XP 5.1 NEM 652
multiprotokoll (siehe Seite 32)



#56555 PSD XP 5.1 S G 1206
NEM 652 (siehe Seite 33)



Für alle Loks G 1206 gilt:



Für alle AC-G 1206 gilt zusätzlich:



59820  Diesellok G 1206 „Locomotives pool“ Ep. VI 150,00 €*

Abbildung entspricht
Original-Modellgröße

NEU
2022



Foto: Paolo Mayer

52449 Diesellok D.141.1003 FS Ep. IV 245,00 €*
 52450 Diesellok / Sound D.141.1003 FS Ep. IV 355,00 €*

FORM VARIANTE
2022



CAD Zeichnung

52451 Diesellok D.141.1005 FS Ep. IV 245,00 €*
 52452 Diesellok / Sound D.141.1005 FS Ep. IV 355,00 €*

Das Vorbild:

Ab 1962 entstanden unter Federführung von Fiat Grandi Motori bei verschiedenen italienischen Herstellern insgesamt 29 neue dieselelektrische Maschinen für die Staatsbahn FS. Herzstück der D.141 war ein bei Fiat in Lizenz gefertigter Dieselmotor aus der Konstruktion von Daimler-Benz, mit einer Leistung von knapp 600 PS. Zugeteilt wurden die Maschinen den Betriebswerken in Venedig, Verona, Genua und Triest. Während die Loks in Genua und Triest überwiegend im Rangierdienst eingesetzt wurden,

bespannten sie von Venedig und Verona aus auch leichte Güter- und Personenzüge. Im Streckendienst wurden sie ab Mitte der 1970er-Jahre von den leistungsfähigeren D.345 verdrängt. Bis zur Jahrtausendwende waren die Loks im Rangierdienst voll gefordert. Mit dem anschließenden Rückgang des Einzelwagenverkehrs wurden auch weniger Rangierloks benötigt, sodass es zu ersten Abstellungen kam.



Detail



Zur Modellvorstellung
auf Youtube



Das Modell:

Nach der D.145 erscheint mit der einige Jahre älteren D.141 ein weiteres Modell einer italienischen Rangierlok als Neukonstruktion. Das gefällige Vorbild, kombiniert mit der für PIKO typischen akribischen Modellumsetzung, lassen ein gleichermaßen begeisterndes wie betriebstaugliches Modell erwarten. Schon jetzt ist klar: Das Modell wird durch absolut präzise Gravuren, feinste angesetzte Details und eine perfekte Umsetzung der Vorbildfarbgestaltung einen Blickfang auf jeder Modellbahnanlage darstellen. Der Lichtwechsel in den Farben Rot und

Weiß sowie die durch Nachrüstung eines Digitaldecoders schaltbaren Lichtfunktionen – selbstverständlich in modernster LED-Technik – sorgen für zusätzlichen Spaß im Betrieb. Zur benutzerfreundlichen Digitalisierung ist in der Lok eine PluX22-Schnittstelle nach NEM 658 vorhanden. Das AC-Modell für den Einsatz auf Mittelteilergleisen besitzt bereits ab Werk die notwendige Digitaltechnik für den Einsatz mit dem mfx®-Digitalprotokoll. Zurüüsteile zur vorbildgerechten Ausgestaltung der Pufferbohle liegen dem Modell bei.

Passendes Zubehör

#56500 PSD XP 5.1 PluX22
multiprotokoll (siehe Seite 32)



#56591 PSD XP 5.1 S D.141 FS
PluX22 (siehe Seite 33)



Für alle Diesellok D.141 gilt:

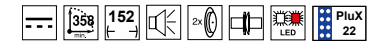

Für alle AC-D.141 gilt zusätzlich:



52440 Diesellok BR D.141.1019 FS Ep. IV

245,00 €*

52446 Diesellok BR D.141.1019 FS Ep. IV, digital

287,00 €*



52442 Diesellok / Sound D.141.1019 FS Ep. IV

340,00 €*



52447 Diesellok BR D.141.1023 FS Ep. IV

245,00 €*

52448 Diesellok BR D.141.1023 FS Ep. IV, digital

EXKLUSIVMODELL - # 52448
ist nur in Italien erhältlich!

DIESELLOK D.145

NEU
2022



Foto: Giancarlo Modesti

52854 Diesellok D.145.2006 FS Ep. V

225,00 €*



52855 Diesellok / Sound D.145.2006 FS Ep. V

335,00 €*

NEU
2022



Foto: Giancarlo Modesti

52856 Diesellok D.145.2028 FS Ep. VI

225,00 €*



52857 Diesellok / Sound D.145.2028 FS Ep. VI

335,00 €*



52850 Diesellok D.145 FS Ep. IV

225,00 €*



52851 Diesellok / Sound D.145 FS Ep. IV

320,00 €*



52852 Diesellok D.145 FS Ep. V

225,00 €*



52853 Diesellok / Sound D.145 FS Ep. V

320,00 €*

DIESELLOK D.145



PIKO



Zur Modellvorstellung auf Youtube



Passendes Zubehör

#56500 PSD XP 5.1 PluX22 multiprotokoll (siehe Seite 32)



#56531 PSD XP 5.1 S D.145 FS PluX22 (siehe Seite 33)



Für alle Diesel-Lok D.145 gilt:

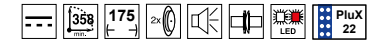

Für alle AC-D.145 gilt zusätzlich:



52841 Diesellok D.145 FS Ep. IV, inkl. mfx-fähigem Decoder

265,00 €*

52843 Diesellok / Sound D.145 FS Ep. IV, inkl. mfx-fähigem Sound Decoder

330,00 €*



52844 Diesellok D.145.2016 FS Ep. V

225,00 €*



52846 Diesellok D.145.2004 FS Ep. IV

225,00 €*

52847 Diesellok D.145.2004 FS Ep. IV, inkl. mfx-fähigem Decoder

265,00 €*

52848 Diesellok / Sound D.145.2004 FS Ep. IV

320,00 €*

52849 Diesellok / Sound D.145.2004 FS Ep. IV, inkl. mfx-fähigem Sound Decoder

330,00 €*



FORM VARIANTE

2022



Foto: Nederlandse Spoorwegen_collectie het Utrechts Archief

Das Vorbild:

Nach Eintritt der USA in den Zweiten Weltkrieg war klar, dass hierfür passendes Eisenbahn-Material benötigt werden würde. Zur Deckung des Bedarfs sah man sich Fahrzeuge der heimischen Industrie an. Dabei fiel die 65-DE-14 in die engere Auswahl. Durch das hohe Führerhaus konnte sie jedoch nicht uneingeschränkt eingesetzt werden, sodass eine Weiterentwicklung in Auftrag gegeben wurde. Es entstand die 62-DE-19A. Die Nederlandse Spoorwegen gliederte nach dem Krieg 19 Lokomotiven in die Reihe 600 ein. Bald nach Übernahme rüstete sie ihre Maschinen mit neuen Motoren von Thomassen-Frichs aus. Fortan wurden die verbliebenen 18 Loks der Serie 2000 zugeordnet. Der Einsatz erfolgte zunächst von Zwolle aus vor allem im Osten der Niederlande. Im Jahr 1955 erfolgte eine Umstationierung nach Amsterdam. Zwischen 1958 und 1960 wurden alle Maschinen ausgemustert und verschrottet.

52471 Diesellok Rh 600 NS Ep. III

210,00 €*
 *inkl. MwSt



52472 Diesellok / Sound Rh 600 NS Ep. III, inkl. PSD XP 5.1 S

320,00 €*
 *inkl. MwSt

52473 Diesellok / Sound Rh 600 NS Ep. III, inkl. PSD XP 5.1 S

320,00 €*
 *inkl. MwSt



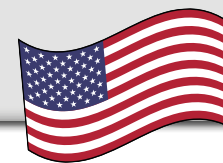

FORM VARIANTE

2022



CAD Zeichnung

Zur Modellvorstellung
auf Youtube



Passendes Zubehör

#56500 PSD XP 5.1 PluX22
multiprotokoll (siehe Seite 32)



#56596 PSD XP 5.1 S Rh 2000 NS
PluX22 (siehe Seite 33)



Für alle Loks Rh 2000 / BR 65 gilt:

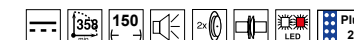

Für alle AC-Rh 2000 / BR 65
gilt zusätzlich: Dec

Für alle Soundversionen gilt
zusätzlich:

PIKO TrainSound[®] onboard

52468 Diesellok MMID 65-Ton Diesel 102

210,00 €*

52469 Diesellok / Sound MMID 65-Ton Diesel 102, inkl. PSD XP 5.1 S

320,00 €*

52470 Diesellok / Sound MMID 65-Ton Diesel 102, inkl. PSD XP 5.1 S

320,00 €*

71150 Diesellok 65-Ton, blau-orange

71151 Diesellok / Sound 65-Ton, blau-orange, inkl. PSD XP 5.1 S

**EXKLUSIVMODELLE #71150 & #71151 -
sind nur in den USA erhältlich!**



52464 Diesellok BR 65-DE-19-A USA TC Ep. II

210,00 €*

52465 Diesellok BR 65-DE-19-A USA TC Ep. II, inkl. PSD XP 5.1

260,00 €*

52466 Diesellok / Sound BR 65-DE-19-A USA TC Ep. II, inkl. PSD XP 5.1 S

320,00 €*





52692 Diesellok Rh 2200 NS Ep. III

175,00 €*

52693  Diesellok Rh 2200 NS Ep. III, inkl. mfx-fähigem Decoder

215,00 €*

  52694 Diesellok / Sound Rh 2200 NS Ep. III

265,00 €*

52695  Diesellok / Sound Rh 2200 NS Ep. III, inkl. mfx-fähigem Sound Decoder

275,00 €*

NEU
2022



Foto: Wim Wolters

52918 Diesellok Rh 302328 Strukton Ep. IV

175,00 €*

 52919 Diesellok / Sound Rh 302328 Strukton Ep. IV

285,00 €*

52920  Diesellok / Sound Rh 302328 Strukton Ep. IV, inkl. mfx-fähigem Sound Decoder

285,00 €*

Abbildung zeigt
Handmuster



Das Modell:

Das Modell der NS 2200 besticht durch feinste Gehäuse-Gravuren und Detaildarstellungen der schweren Drehgestelle amerikanischer Bauform mit vielen extra angesetzten Teilen. Die Geländer sind filigran und freistehend ausgeführt. Weitere Highlights der PIKO NS 2200 stellen der freie Führerhausdurchblick und die digital schaltbare Führerstandsbeleuchtung dar. Das Modell besitzt für optimale Fahreigenschaften ohne Soundunterbrechungen einen ab Werk eingebauten Pufferkondensator. Der kraftvolle Motor mit Schwungmassen treibt alle vier Achsen an und sichert dem Fahrzeug hervorragende Fahreigenschaften. Die beiden innen laufenden Achsen sind mit je einem Haftreifen versehen. Das Modell besitzt ein aufgeräumtes Inneres mit einer modernen Platine mit PluX22-Schnittstelle. Die Modelle der NS 2200 sind für die unkomplizierte Nachrüstung mit einem Digital- oder PIKO Sound-Decoder mit größtmöglichem Lautsprecher vorbereitet.

Zur Modellvorstellung
auf Youtube



Passendes Zubehör

#56500 PSD XP 5.1 PluX22
multiprotokoll (siehe Seite 32)



#56568 PSD XP 5.1 S NS 2200
PluX22 (siehe Seite 33)



Für alle Loks 2200 NS gilt:



Für alle AC-2200 NS gilt zusätzlich:



52696 Diesellok 2275 NS Ep. IV

175,00 €*



52697 Diesellok / Sound 2275 NS Ep. IV

265,00 €*

52698 Diesellok / Sound 2275 NS Ep. IV, inkl. mfx-fähigem Sound Decoder

275,00 €*

Abbildung entspricht
Original-Modellgröße

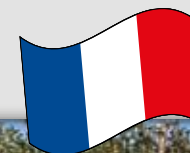

Passendes Zubehör

#56500 PSD XP 5.1 PluX22
multiprotokoll (siehe Seite 32)



#56527 PSD XP 5.1 S BB 60000
PluX22 (siehe Seite 33)



Für alle Loks BB 60000 gilt:



NEU
2022

EXKLUSIVMODELLE -
sind nur in Frankreich erhältlich!



96488 Diesellok BB 60000 Infra SNCF Ep. VI



96489 Diesellok / Sound BB 60000 Infra SNCF Ep. VI

96490 Diesellok / Sound BB 60000 Infra SNCF Ep. VI, inkl. mfx-fähigem Sound Decoder

Abbildung entspricht
Original-Modellgröße

DIESELLOK RH7400 SNCB NMBS



PIKO



☒ 96460 Diesellok Rh 8214 SNCB NMBS Ep. V 190,00 €*



☒ 96464 Diesellok 7337 SNCB Ep. IV-V 190,00 €*

Passendes Zubehör

#56500 PSD XP 5.1 PluX22
multiprotokoll (siehe Seite 32)



#56548 PSD XP 5.1 S Rh 7300
PluX22 (siehe Seite 33)



Für alle Loks RH 7300 gilt:



Für alle AC-RH 7300 gilt zusätzlich:



☒ 96467 ☑ Diesellok 102 RRF Ep. VI, inkl. mfx-fähigem Decoder

220,00 €*



96468 Diesellok / Sound 102 RRF Ep. VI

290,00 €*

96469 ☑ Diesellok / Sound 102 RRF Ep. VI, inkl. mfx-fähigem Sound Decoder

315,00 €*

Abbildung entspricht
Original-Modellgröße



DIESELLOK DF7C

NEU
2022



Foto: Hu Huan

- 52712 Diesellok DF7C Shanghai Railway 190,00 €*
- 52713 Diesellok / Sound DF7C Shanghai Railway 240,00 €*

Das Modell:

Das komplett neu entwickelte H0 Modell der DF7C gibt die Proportionen des Vorbildes exakt wieder und präsentiert sich in einer originalgetreuen Lackierung und Bedruckung. Das präzise nachgebildete Gehäuse mit den Handstangen und die fein gravieren Drehgestelle überzeugen mit vielen angesetzten Details. Die geätzten Geländer sind ebenso filigran wie stabil ausgeführt. Der schwere Zinkdruckgussrahmen verleiht dem Modell im Zusammenspiel mit einem starken fünfpoligen Motor ausgezeichnete Fahreigenschaften. Die Beleuchtung erfolgt durch LEDs, die Führerhaus- und Triebwerkbeleuchtung sind digital schaltbar. Die DF7C von PIKO besitzt eine Plux22 Schnittstelle und ist für eine einfache Nachrüstung mit Sound vorbereitet.



- 52710 Diesellok DF7C Beijing Railway Bureau, Shijiazhuang District + Schild 200,00 €*

Abbildung entspricht
Original-Modellgröße

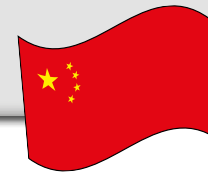

52708 Diesellok DF7C Guangzhou Railway
 52709  Diesellok DF7C Guangzhou Railway,
 inkl. mfx-fähigem Decoder

190,00 €*
 220,00 €*

Passendes Zubehör

#56500 PSD XP 5.1 PluX22
 multiprotokoll (siehe Seite 32)



#56566 PSD XP 5.1 S DF7C
 PluX22 (siehe Seite 33)



Für alle DF7C gilt:



Für alle AC-DF7C gilt zusätzlich:



52704 Diesellok DF7C Chengdu Railway

190,00 €*

Abbildung entspricht
 Original-Modellgröße



Das Modell:

Konstruktiv, mechanisch und elektrisch/elektronisch entspricht die ChMe3 dem H0-Modell der T 669. Das Modell verfügt über geätzte Metallgeländer, gesondert angespritzte Griffstangen sowie Typhon (Lokhupe) und Antenne als Steckteile. Der für das Einsatzland lange Jahre typische, rote Stern liegt ebenfalls als gesondertes Steckteil bei. Die Drehgestellblenden weisen fein detaillierte Gravuren auf und die Lackierung und Bedruckung sind vorbildlich wiedergegeben. Wie bei der T 669 wurde das Fahrpult im Führerstand in angravierter Form dargestellt. Das Modell besitzt ebenfalls eine Plux22 Schnittstelle und ist für die Nachrüstung mit einem PIKO Sound-Decoder mit großem Lautsprecher vorbereitet.



59799 59789 59787 59786 59785 59784 59781

Achtung: Neu hier für Dreileiter-Wechselstrom-System



59799  Diesellok ChMe3 RZhd Ep. V

180,00 €*

Abbildung entspricht Original-Modellgröße

DIESELLOK T 669

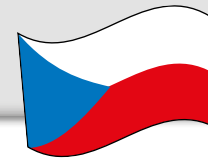

PIKO



59786 Diesellok T 669 ČSD Ep. IV

155,00 €*



Passendes Zubehör

#56500 PSD XP 5.1 PluX22
multiprotokoll (siehe Seite 32)



#56542 PSD XP 5.1 S T669 /
BR 770 PluX16 (siehe Seite 33)



Für alle Loks T669 / ChMe3 gilt:

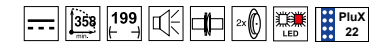

Für alle AC-T669 / ChMe3 gilt
zusätzlich: Dec

Achtung: Neu hier für
Dreileiter-Wechselstrom-System



59798 Diesellok T 669 ČSD Ep. IV

180,00 €*

Abbildung entspricht
Original-Modellgröße



Diese Expert-Lok verfügt über keine Kurzkupplungskinematik. Deshalb ist es nicht möglich, diese Lok mit Kurzkupplungen auszurüsten.

Passendes Zubehör

#56503 PSD XP 5.1 NEM 652
multiprotokoll (siehe Seite 32)



Für alle Loks PKP SM42 gilt:

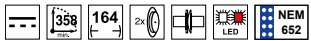

NEU
2022



Foto: Mateusz Najwer

59273 Diesellok SM42-523, Przewozy Regionalne Ep. VI

150,00 €*

Zwischen 1965 und 1978 wurden 268 Diesellokomotiven der Baureihe 42 an die PKP geliefert. Die vierachsigen Lokomotiven haben eine Länge über Puffer von 14240 mm, ein Gewicht von 71 Tonnen und eine Motorleistung von 590 kW. Die Kraftübertragung erfolgt dieselektisch und die Höchstgeschwindigkeit liegt bei 90 km/h. Unterteilt ist die Baureihe 42 in drei Serien - die SM als Güterzuglok, die SP als Personenzuglok und die SU als Universallok. Auffälligstes Unterscheidungsmerkmal der Loks ist der auf dem kurzen Vorbau befindliche Schalldämpfer für die Personenzugheizung.

Typisch für die BR 42 sind die großen Stirnlampen und der Mittelführerstand. Das Modell gibt die Proportionen des Vorbildes sehr gut wieder. Scharfe Gravuren an den Drehgestellen zeigen Details wie Achslagerdeckel und Federelemente. Das Gehäuse mit den Lüftergittern, Klappen, Handstangen und Geländern wurde nach Vorbildunterlagen gestaltet. Ein starker Motor treibt über zwei Kardanwellen alle vier Radsätze des Modells an. Vorbereitet für den Digitalbetrieb mit Sound kann das Modell jederzeit auf einfache Weise umgerüstet werden. Die Lackierung und Beschriftung sind authentisch an das Vorbild angelehnt.

DIESELLOK SU45 PKP

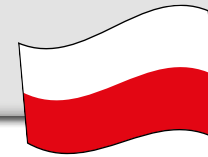

PIKO



NEU
2022

Foto: George Woods

96311 Diesellok SP45 PKP Ep. IV

175,00 €*

Passendes Zubehör

#56500 PSD XP 5.1 PluX22
multiprotokoll (siehe Seite 32)



#56561 PSD XP 5.1 S SP/SU45
PKP PluX22 (siehe Seite 33)



Für alle Loks PKP SU45 gilt:



96310 Diesellok SP45 PKP Ep. V

175,00 €*

Abbildung entspricht
Original-Modellgröße

Das Modell:

Das PIKO Modell der Baureihe überzeugt mit vielen Details, u.a. extra angesetzte Griffe und Laufstege auf dem Dach, Nachbildungen der Rotorenblätter unter feinen Lüftungsgittern, freistehenden Griffstangen an der Front und an den Türen und korrekten Darstellungen der Dämpfer an den exakt gravierten Drehgestellen. Die großräumigen Führerstände wurden originalgetreu nachgebildet. Scharf gravierte Drehgestelle zeigen alle Elemente des Originals, wie Federelemente und Achslagerdeckel. Die exakte Lackierung und Bedruckung geben authentisch ihre Vorbilder wieder.

Die LED Front-, Schluss- und Führerstandsbeleuchtungen sind mit einem PluX22 Decoder digital schaltbar. Der Antrieb erfolgt über einen kraftvollen Motor mit zwei präzise ausgewuchteten Schwungmassen und sorgt für hervorragende Fahreigenschaften. Die Modelle sind mit einer PluX22 Schnittstelle für den Digitalbetrieb und eine unkomplizierte Nachrüstung mit einem Sounddecoder mit großem Lautsprecher vorbereitet. Geschlossene Schürzen zum optionalen Austausch liegen dem Modell bei.

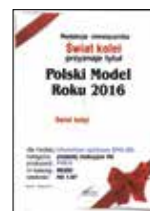

96301 Diesellok SU45-100 PKP Ep. VI

175,00 €*

Passende, vorbildgerechte Zugbildung:



SP45 PKP

Bwixd PKP

Bwixd PKP

Bwixd PKP (Nummernvariante)

Bwixd PKP (Nummernvariante)



96308 Diesellok SP45 PKP Ep. V

175,00 €*

Abbildung entspricht Original-Modellgröße

DIESELLOK SU46

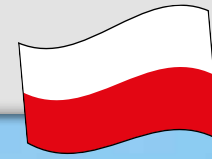

PIKO



DIESELLOK SU46



Foto: Gregor Gransicki

52868 Diesellok SU46 PKP Cargo Ep. VI 190,00 €*
 52869 Diesellok / Sound SU46 PKP Cargo Ep. VI 300,00 €*



Foto: Damian Szarek

52870 Diesellok SU46 PKP Ep. IV 190,00 €*
 52871 Diesellok / Sound SU46 PKP Ep. IV 300,00 €*

Das Vorbild:

Nachdem sich mit der Baureihe SP45 die erste Streckendiesellokomotive Polens bewährt hatte, entschlossen sich die polnischen Staatsbahnen zur Beschaffung einer leistungsgesteigerten Ausführung, die sich auch im schweren hochwertigen Reisezugdienst einsetzen ließ. Weil sie seine Zuverlässigkeit schätzten, griffen die Konstrukteure auf den FIAT-Motor der SP45 zurück, steigerten allerdings dessen Leistung auf 2250 PS. Dieser Schritt erwies sich als wirtschaftlicher Glücksgriff: Der deutlich höher aufgeladene Dieselmotor lag im Kraftstoffverbrauch nur geringfügig über seinem Vorgänger. Zu den Innovationen der neuen PKP-Diesellok gehörten außerdem eine elektrische Zugheizung und die fertigungstechnisch optimierte Form der Führerstände und des Lokkastens mit den gesickten Seitenwänden. Nachdem man bei den Prototyploks SU46-001 und SU46-002 kleinere Kinderkrankheiten erkannt und „auskuriert“ hatte, lieferte die Poznaner Lokomotivbaufirma Cegielski von 1976 bis 1977 weitere 50 SU46, die mit ihrer Leistung von 1654 kW und einer Höchstgeschwindigkeit von 120 km/h die Erwartungen der PKP so gut erfüllten, dass man die Indienststellung weiterer 267 Maschinen plante. Aus verschiedenen Gründen wurden jedoch nur SU46-053 und SU46-054 nachbeschafft. Noch im Jahre 2012 standen über 30 Maschinen der Baureihe SU46 im harten Alltagseinsatz.



Passende Ergänzungswagen:
 # 97604 - # 97617 (siehe Seite 272/273)

DIESELLOK SU46

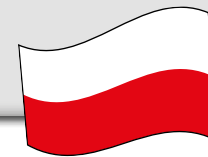

PIKO

Zur Modellvorstellung
auf Youtube



52867 Diesellok SU46 PKP Ep. V

190,00 €*
*incl. shipping and handling costs



Passendes Zubehör

#56500 PSD XP 5.1 PluX22
multiprotokoll (siehe Seite 32)



#56533 PSD XP 5.1 S SU46 PKP
PluX22 (siehe Seite 33)



Für alle Diesel-Lok SU46 gilt:



Für alle AC-SU46 gilt zusätzlich:







52866 Diesellok BR SU46 PKP Ep. VI

190,00 €*
*incl. shipping and handling costs

Abbildung entspricht
Original-Modellgröße



- 51718** Elektrolok BR 143 „Miet mich“ DB AG Ep. VI 190,00 €*
-  **51719** Elektrolok / Sound BR 143 „Miet mich“ DB AG Ep. VI 300,00 €*
-  **51720** Elektrolok / Sound BR 143 „Miet mich“ DB AG Ep. VI, inkl. mfx-fähigem Sound Decoder 300,00 €*

- 51903** Elektrolok BR 151 HSL Ep. VI 200,00 €*
-  **51904** Elektrolok / Sound BR 151 HSL Ep. VI 310,00 €*
-  **51905** Elektrolok / Sound BR 151 HSL Ep. VI, inkl. mfx-fähigem Sound Decoder 310,00 €*

Passendes Zubehör für die E-Lok BR 143:

#56500 PSD XP 5.1 PluX22
multiprotokoll (siehe Seite 32)

#56558 PSD XP 5.1 S BR 143
PluX22 (siehe Seite 33)



Für die BR 143 gilt: 

Für die AC-BR 143 gilt zusätzlich: 

Der Aufdruck lässt es bereits vermuten: die 143 326 der DB AG hat ein neues Nutzungsfeld als „Miete mich“ Lok gefunden.

Passendes Zubehör für die E-Lok BR 151:

#56500 PSD XP 5.1 PluX22
multiprotokoll (siehe Seite 32)

#56523 PSD XP 5.1 S BR 151
PluX22 (siehe Seite 33)



Für die BR 151 gilt: 

Für die AC-BR 151 gilt zusätzlich: 

Die farbenfrohe Gestaltung der BR 151 von HSL zieht nicht nur beim Original die Blicke auf sich, sondern begeistert auch als Modell.

Erleben Sie unsere Modelle in **umfangreicher Auswahl** und **attraktiver Warenpräsentation** bei einem der vielen Modellbahn-Fachhändler mit PIKO Shop.

Den Händler in Ihrer Nähe finden Sie im Händlerverzeichnis unter www.piko.de.

Nutzen Sie die Gelegenheit für einen Besuch und sichern sich unsere **Sondermodelle**, die es nur exklusiv bei den PIKO Shop Händlern gibt.



Foto: L.Pfannstiel



Die bis 2016 von der DB Cargo eingesetzten Lokomotiven der Baureihe 140 sind heute insbesondere für private Bahnunternehmen wie die EBS im Güterzugdienst im Einsatz.



Passendes Zubehör für die E-Lok BR 140:

#56500 PSD XP 5.1 PluX22 multiprotokoll (siehe Seite 32)



#56549 PSD XP 5.1 S BR 140 PluX22 (siehe Seite 33)



Für die BR 140 gilt:

Für die AC-BR 140 gilt zusätzlich:

51757 Elektrolok BR 140 EBS Ep. VI

180,00 €*



51758 Elektrolok / Sound BR 140 EBS Ep. VI

290,00 €*

51759 Elektrolok / Sound BR 140 EBS Ep. VI, inkl. mfx-fähigem Sound Decoder

290,00 €*



54605 Zeiseitenkipper Fakks127 Wiebe Ep. V

51,99 €*

Der Zweiseitenkippwagen von Wiebe ist für den Transport nässeunempfindlicher Stoffe bestens geeignet, welche dank der Kippfunktion im Handumdrehen an ihrem Bestimmungsort entladen werden können.

Abbildung entspricht Original-Modellgröße



Das Modell:

Das maßstäbliche PIKO Modell des ICE 4 der DB AG begeistert durch feinste Lackierung und Bedruckung, abnehmbare Frontkappen zum Kuppeln von zwei Triebzügen, realistisch unterschiedliche Ausführungen der Wagen, Stromabnahme von allen Rädern der Endwagen, stromführende Kupplungen und Lichtwechsel weiß/rot. Die Stromabnahme für stromlose Abschnitte wird ohne bremsende Mechanik vom führenden Endwagen aus gesteuert, sodass der Zug trotz angetriebenem Motorwagen in der Mitte exakt vor Halt zeigenden Signalen zum Stehen kommen kann. Das aufwändige Modell verfügt weiterhin über zwei starke Motoren mit Schwungmassen sowie eine Schnittstelle für

die Ausstattung des ICE 4 mit dem speziell für diesen entwickelten PIKO SmartDecoder PIN 20. Der ICE 4 ist für den unkomplizierten Einbau einer Innenbeleuchtung vorbereitet, welche die detaillierte Inneneinrichtung, zusammen mit der ab Werk integrierten Führerstandbeleuchtung, perfekt in Szene setzt. Der Motorwagen im Grundset besitzt schon eine Innenbeleuchtung ab Werk. Die unkomplizierte Nachrüstung mit dem besonderen Soundmodul # 56429 und Lautsprecher ist auf der aufgeräumten Platine vorbereitet. Das AC-Modell besitzt ab Werk einen mfx-fähigen Decoder. Durch die konsequent maßstäbliche Umsetzung kann der Triebzug erst ab Radius 2 eingesetzt werden!

Realistische Zusammenstellung eines 12-teiligen ICE 4 mit PIKO Ergänzungswagen (siehe Seite 259)

											12
ICE 4	51400	51400	58594	58592	58590	58596	58596	51400			
Klimaschützer	51404	51404	58584	58582	58580	58586	58586	51404			
	1	2	3	4	5	6	7	9			
	Endwagen			mit Panto				mit Panto			
	2.Kl	2.Kl	2.Kl	2.Kl	2.Kl	2.Kl	2.Kl	2.Kl			

Zur Modellvorstellung auf Youtube



ELEKTROTRIEBZUG BR 412 / ICE 4

PIKO



Passende Ergänzungswagen für BR 412 ICE 4 &
ICE 4 Klimaschützer: # 58592 / # 58593 / # 58582 / # 58583
(siehe Seite 259)

Passendes Zubehör

#56410 PIKO SmartDecoder 4.1 PIN 20
(siehe Seite 34)

#56429 PIKO Soundmodul für BR 412
ICE 4 DB AG & Lautsprecher

Für alle ICE 4 Triebzüge gilt:



Für alle AC-ICE 4 gilt zusätzlich:



Dec

51400 Elektrotriebzug BR 412 4tlg. ICE 4 DB AG Ep. VI

550,00 €*

51401  Elektrotriebzug BR 412 4tlg. ICE 4 DB AG Ep. VI, inkl. mfx-fähigem Decoder

600,00 €*



51402 Elektrotriebzug / Sound BR 412 4tlg. ICE 4 DB AG Ep. VI

700,00 €*

51403  Elektrotriebzug / Sound BR 412 4tlg. ICE 4 DB AG Ep. VI, inkl. mfx-fähigem Sound Decoder

700,00 €*



51404 Elektrotriebzug BR 412 4tlg. ICE 4 DB AG Klimaschützer Ep. VI

550,00 €*



51405 Elektrotriebzug / Sound BR 412 4tlg. ICE 4 DB AG Klimaschützer Ep. VI

700,00 €*

51406  Elektrotriebzug / Sound BR 412 4tlg. ICE 4 DB AG Klimaschützer Ep. VI, inkl. mfx-fähigem Sound Decoder

700,00 €*

Das Kuppeln von mehreren Triebwagen über eine beiliegende Spezialkupplung ist möglich!

Passendes Zubehör

#56503 PSD XP 5.1 NEM 652 multiprotokoll (siehe Seite 32)



#56614 PSD XP 5.1 S BR 440 NEM 652 (siehe Seite 33)



Für alle Triebzüge gilt:

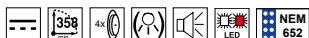

Für alle AC-Triebzüge gilt zusätzlich:



Die Triebzüge BR 440 sind vorbereitet für die Nachrüstung einer Innenbeleuchtung. (gültig für DC- und AC-Modelle):

LED-Innenbeleuchtungsbausatz:

56145 (Steuerwagen - siehe Seite 422)

56146 (Mittelwagen - siehe Seite 423)

NEU
2022

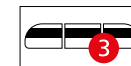

59997 3-tlg. Elektrotriebwagen BR 440 Nordwestbahn Ep. VI

240,00 €* 668

59998 3-tlg. Elektrotriebwagen / Sound BR 440 Nordwestbahn Ep. VI

350,00 €* 668

59897 3-tlg. Elektrotriebwagen / Sound BR 440 Main-Frankenbahn Ep. VI

350,00 €* 668

TRIEBZUG BR 442 "TALENT 2"

INFO

- › Präzise Technik
- › Exzellente Laufeigenschaften
- › Motorschwungmasse
- › Decoderschnittstelle nach NEM 652
- › Vorbereitet für Sound
- › Filligrane Dachrüstung
- › Dachstromabnehmer aus Metall
- › Aufwendige Farbgebung
- › Feinste Lackierung und Bedruckung



Das Kuppeln von mehreren Triebwagen über eine beiliegende Spezialkupplung ist möglich!

Passendes Zubehör

#56503 PSD XP 5.1 NEM 652 multiprotokoll (siehe Seite 32)



#56614 PSD XP 5.1 S BR 442 NEM 652 (siehe Seite 33)



Für alle Triebzüge gilt:

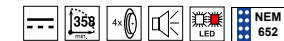

Für alle AC-Triebzüge gilt zusätzlich:

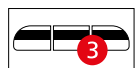

59512 3-tlg. Elektrotriebwagen BR 442 „Talent 2“ VBB DB AG Ep. VI

235,00 €*

59312 3-tlg. Elektrotriebwagen BR 442 „Talent 2“ VBB DB AG Ep. VI

277,00 €*

ELEKTROTRIEBZUG EN 57 PKP

FORM NEU

2022



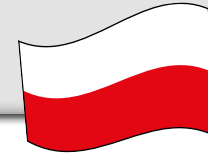

Das Vorbild:

Von 1961 bis 1993 wurde der elektrische Triebwagen der Baureihe EN57 für die Polnischen Staatsbahnen (PKP) gebaut. Das Einsatzgebiet des dreiteiligen Triebzuges war seit jeher der Nahverkehr. Anzutreffen ist er im Umland von Danzig, oder auf der S-Bahnstrecke Szybka Kolej Miejska w Trójmieście. Mittlerweile ist dieses Aufgabenfeld nicht mehr direkt der PKP unterstellt.

Ein vollwertiger Zug besteht aus einer festen Zugkonfiguration von zwei Steuerwagen (Bezeichnung 5B) und einem Mittelwagen (Herstellerbezeichnung Typ 6A). Durch die Scharfenbergkupplung ist die Bildung von Doppeltraktionen oder noch längeren Zuggarnituren möglich.

Gefertigt wurden die Züge von Pafawag, der Staatlichen Waggonfabrik. 1997 wurde diese von Adtranz übernommen und ist heute Bombardier zugehörig. Das Äußere der Züge war zunächst von Sicken geprägt. Die Front hatte anfangs drei Fenster. Ab der Zugnummer 1114 war das Äußere der Züge eben gestaltet und die Front mit Doppelfenstern ausgestattet. Während der vielen Betriebsjahre fanden zahlreiche Umlackierungen statt.

Der elektrische Triebwagen war auf eine Geschwindigkeit von 110 km/h ausgelegt.

Der Innenraum ist in Abteile gegliedert. Der Einstieg erfolgt durch markante, händisch zu öffnende Doppeltüren.

Mittels EU-Fördergeldern fand ein Redesign der Triebwagen statt. Die Front wurde erneut verändert. Zugzielanzeige und Sitzplätze wurden modernisiert und auch eine Klimatisierung erhielt Einzug in die Züge.

Das Modell:

Mit dem EN57 kommt PIKO einem weiteren Wunsch der polnischen Modellbahnfreunde nach. Die markanten Merkmale des Originals wurden exakt nachgebildet. Hierzu zählen die Dachausrüstung, filigrane Stromabnehmer, die realistisch wiedergegebenen Lampen, sowie die nachgebildete Inneneinrichtung. Lackierung und Bedruckung sind der Epoche entsprechend nachempfunden. Die Kurzkupplungen erlauben auch im Modell eine Fahrt in Doppeltraktion, die Bildung ganzer Zuggarnituren ist vorbildgerecht möglich. Ein starker Motor mit Schwungmasse verleiht dem Modell hervorragende Fahreigenschaften. Mittels Steckschnittstelle ist der Digitalbetrieb bereits vorbereitet.

Für den Mittelleiterbetrieb ist ein Decoder ab Werk eingebaut.

Passendes Zubehör

#56500 PSD XP 5.1 PluX22
multiprotokoll (siehe Seite 32)



#56599 PSD XP 5.1 S EN57
PluX22 (siehe Seite 33)



Für alle EN 57 Triebzüge gilt:



Für alle AC-EN 57 gilt zusätzlich:



Für alle Soundversionen gilt
zusätzlich:

PIKO TrainSound[®] onboard

51450 Elektrotriebzug EN57-925 PKP Ep. V

370,00 €*



51452 Elektrotriebzug / Sound EN57-925 PKP Ep. V, inkl. PSD XP 5.1 S

480,00 €*

51453  Elektrotriebzug / Sound EN57-925 PKP Ep. V, inkl. PSD XP 5.1 S

480,00 €*

EN 57

PKP

FORM NEU
2022





Das Vorbild:

Die SBB hat im Oktober 2014 bei Stadler 29 elfteilige elektrische Mehrsystem-Triebzüge des Typs EC250 bestellt. Die Triebzüge, die bei der SBB den Namen «Giruno» tragen, fahren seit 2019 durch den Gotthard-Basistunnel und verbinden Basel, Zürich mit Mailand und weitere Italienische Städte und später Frankfurt mit Mailand. Die Züge verfügen über eine TSI-Zulassung sowie über Netzzulassungen für die Schweiz, Deutschland, Italien und Österreich. Sie verkehren sowohl auf konventionellen Strecken als auch mit bis zu 250 km/h auf Hochgeschwindigkeitsstrecken. Die für Bahnsteige mit 55 cm und 76 cm Höhe stufenfreien Einstiege, die druckdichten und klimatisierten Fahrgast- und Führerräume sowie die Multifunktions- und Fahrradabteile im Passagierraum setzen einen neuen Standard für komfortables Reisen mit der Bahn. Alle Reisenden haben Sicht auf die Bildschirme des digitalen Informationssystems.

Das Modell:

Komplette Neukonstruktion im exaktem Maßstab 1:87. Wie beim Vorbild besteht das Modell aus zwei unterschiedlichen Steuer- und neun unterschiedlichen Zwischenwagen. Jeder Wagen besitzt ebenfalls eine unterschiedliche, vorbildgerechte Inneneinrichtung. Das aufwendige Modell verfügt über 4 angetriebene Achsen, einen starken 5-poligen Motor mit 2 Schwungmassen und 8 Haftreifen (Wagen F). Die Stromabnahme erfolgt über die beiden Drehgestelle der Steuerwagen mit elektronischer Auswahl des jeweiligen Steuerwagens. Die Stromabnahme für stromlose Abschnitte wird prozessorgesteuert ohne bremsende Mechanik realisiert, so dass der Zug trotz angetriebenem Motorwagen in der Mitte exakt vor Halt zeigenden Signale zum Stehen kommen kann. Mehrpolige stromführende Kupplung. Kurzkupplungskinematik an allen Wagen und an den Endwagen A und L (Frontkupplung ohne Kurzkupplungskinematik). Abnehmbare Frontkappen zum Kuppeln von zwei Zügen.



- | | | |
|---|---|--|
|  | 97230 11 tlg. Elektrotriebzug / Sound 501 008 | 1.550,00 €*
Giruno SBB Ep. VI, inkl. PSD XP 5.1 S |
| | 97231 11 tlg. Elektrotriebzug / Sound 501 008 | 1.550,00 €*
Giruno SBB Ep. VI, inkl. PSD XP 5.1 S |

EXKLUSIVMODELLE -
Die Modelle auf dieser Seite
sind nur in der Schweiz erhältlich!

Passendes Zubehör

#56500 PSD XP 5.1 PluX22
multiprotokoll (siehe Seite 32)



#56602 PSD XP 5.1 S Giruno
PluX22 (siehe Seite 33)



Für die Giruno Triebzüge gilt:

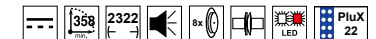

Für die AC-Giruno gilt zusätzlich:



Für alle Soundversionen gilt zusätzlich:

PIKO TrainSound® onboard

Der Triebzug ist vorbereitet für die
Nachrüstung einer Innenbeleuchtung
56298 (siehe Seite 423)

Giruno

SBB CFF FFS



CAD Zeichnung

Das Vorbild:

Die ersten sechs Triebwagen der SBB Baureihe RBe 4/4 wurden ab 1959 für den Regionalverkehr am Gotthard beschafft, durch ihre großen Leistungsreserven aber zeitnah nach ihrer Ablieferung im Schnellzugverkehr im Flachland eingesetzt. Die Triebwagen besitzen große, beidseitige Führerstände und Stirntüren sowie eine Vielfachsteuerung zur Kombination mit Steuerwagen. Die 76 Serientriebwagen (1407–1482) wurden zwischen 1963 und 1966 geliefert und waren u.a. vier Tonnen schwerer als die Prototypen. Im gleichen Zeitraum wurden auch jeweils EW-I- und EW-II-Steuerwagen zur Bildung von schweren Pendelzügen, oftmals in Kombination mit EW-I-Personen- und Steuerwagen ausgeliefert. Die Fahrzeuge verfügten zu Beginn über 32 Raucher und 32 Nichtraucher Plätze und waren im typischen Grün der SBB lackiert.

Die technische Ausrüstung ist teilweise unter dem Fahrgastraum installiert, hierdurch fielen die Einstiege deutlich höher aus als bei den normalen Personenwagen. Erst nachdem ausreichend Lokomotiven der Re 4/4 II zur Verfügung standen, übernahmen die markanten Triebwagen ihren Dienst im eigentlich vorgesehenen Regionalpendelverkehr. Hierzu wurden weitere EW-II-Steuerwagen beschafft. Ab 1992 wurden noch 74 Serientriebwagen modernisiert und für den S-Bahn-Betrieb optimiert. Auch im Design erhielten die Fahrzeuge eine Anpassung an die NPZ der SBB. Ab 2006 wurden viele Triebwagen ausrangiert. Ende 2014 endete bei den SBB der Einsatz. Heute stehen mehrere RBe 4/4 als historische Fahrzeuge beim Verein Depot und Schienenfahrzeuge in Koblenz.



96832 2er Set RBe 4/4 Triebwagen + BDt EW Steuerwagen Seetal SBB Ep. IV 480,00 €*

96833  2er Set RBe 4/4 Triebwagen + BDt EW Steuerwagen Seetal SBB Ep. IV, inkl. mfx-fähigem Decoder 575,00 €*



96836 2er Set / Sound RBe 4/4 Triebwagen + BDt EW Steuerwagen Seetal SBB Ep. IV 580,00 €*



 96854 2er Set RBe 4/4 Triebwagen + BDt EW II Steuerwagen NPZ SBB Ep. V 480,00 €*

  96855 2er Set / Sound RBe 4/4 Triebwagen + BDt EW II Steuerwagen NPZ SBB Ep. V 580,00 €*

96856  2er Set / Sound RBe 4/4 Triebwagen + BDt EW II Steuerwagen NPZ SBB Ep. V, inkl. mfx-fähigem Sound Decoder 580,00 €*



Das Modell:

Die PIKO Modelle der RBe-4/4-Familie und die Steuerwagen aus der EW-II-Serie weisen alle relevanten Details ihrer jeweiligen Vorbilder auf und geben die auffällige Kopfform überzeugend wieder. Die Triebwagen verfügen über eine eingebaute Innen- und Führerstandsbeleuchtung und sind exakt im Maßstab 1:87 umgesetzt. Weiterhin zeichnen sich die Fahrzeuge durch feinste Lackierung und Bedruckung, filigrane Stromabnehmer, eine präzise Dachlandschaft, angesetzte Griffstangen und Rückspiegel, schlierenfreie Fenster, scharf gravierte Drehgestelle sowie eine

detaillierte Inneneinrichtung aus. Die Fahrzeuge besitzen einen Motor mit zwei Schwungmassen, eine PluX22-Schnittstelle und sind für Sound sowie den Einbau eines PIKO Sound-Decoders mit größtmöglichem Lautsprecher vorbereitet. Die Innenbeleuchtung ist auch beim Steuerwagen serienmäßig ab Werk vorhanden. Beide Fahrzeuge besitzen darüber hinaus Faltenbalgimitationen. Beide Fahrzeuge besitzen darüber hinaus Faltenbalgimitationen. Bremschläuche zum optionalen Aufrüsten für den Vitrineneinsatz liegen bei.



**EXKLUSIVMODELL -
ist nur in der Schweiz erhältlich!**



 **96850**  2er Set / Sound RBe 4/4 Triebwagen Prototyp + BDt EW II Steuerwagen SBB Ep. IV, inkl. mfx-fähigem Sound Decoder



96851 2er Set RBe 4/4 Triebwagen Nr. 1447 + BDt EW II Steuerwagen SBB Ep. IV

 **96852** 2er Set / Sound RBe 4/4 Triebwagen Nr. 1447 + BDt EW II Steuerwagen Ep. IV
96853  2er Set / Sound RBe 4/4 Triebwagen Nr. 1447 + BDt EW II Steuerwagen Ep. IV, inkl. mfx-fähigem Sound Decoder

Passendes Zubehör

#56500 PSD XP 5.1 PluX22 multiprotokoll (siehe Seite 32)



#56526 PSD XP 5.1 S BR RBe4/4 PluX22 (siehe Seite 33)



Für alle Triebwagen RBe gilt:



Für alle AC-RBe gilt zusätzlich:



passendes Zubehör für den Steuerwagen:

#56514 PIKO Funktionsdecoder mit Stecker (siehe Seite 32)

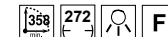

**EXKLUSIVMODELL -
ist nur in der Schweiz erhältlich!**



96412 Elektrotriebzug Z 7334 TER Aquitaine SNCF Ep. VI

 96413 Elektrotriebzug / Sound Z 7334 TER Aquitaine SNCF Ep. VI, digitale Soundversion



96416 Elektrotriebzug Z 7319 Rouge Vermillon SNCF Ep. V

 96417 Elektrotriebzug / Sound Z 7319 Rouge Vermillon SNCF Ep. V, digitale Soundversion



96436 Elektrotriebzug Z 97303 TLR Languedoc-Roussillon SNCF Ep. IV

 96437 Elektrotriebzug / Sound Z 97303 TLR Languedoc-Roussillon SNCF Ep. IV, digitale Soundversion



96418 Elektrotriebzug Z 11502 bleu TER SNCF Ep. VI

 96419 Elektrotriebzug / Sound Z 11502 bleu TER SNCF Ep. VI, digitale Soundversion



96420 Elektrotriebzug Z 7356 TER Centre SNCF Ep. V

 96421 Elektrotriebzug / Sound Z 7356 TER Centre SNCF Ep. V, digitale Soundversion



 96422 Elektrotriebzug Z 2000 CFL Ep. VI

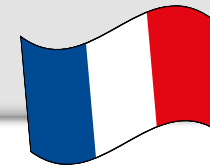

EXKLUSIVMODELLE -
Alle Modelle auf dieser Doppelseite
sind nur in Frankreich erhältlich!



96429 Elektrotriebzug Z 9600 TER Bourgogne SNCF Ep. VI

Passendes Zubehör

#56500 PSD XP 5.1 PluX22
 multiprotokoll (siehe Seite 32)



#56565 PSD XP 5.1 S
 Z 7300 / 9600 PluX22
 (siehe Seite 33)



Für alle Triebzüge gilt:

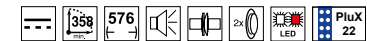

96434 Elektrotriebzug Z 9604 TER Bretagne SNCF Ep. V



96435 Elektrotriebzug / Sound Z 9604 TER Bretagne SNCF Ep. V, digitale Soundversion



96427 Elektrotriebzug Z9514 Rhône-Alpes, SNCF Ep. V



96428 Elektrotriebzug / Sound Z9514 Rhône-Alpes, SNCF Ep. V, digitale Soundversion



Das Modell:

Die PIKO Modelle der Autorail Brossel hinterlassen einen äußerst sympathischen Eindruck. Die kurzen Wägelchen auf vier Achsen mit ebenso kurzen Drehgestellen sind ein Blickfang auf der Modellbahn. Dabei sind gerade die sich erheblich unterscheidenden Reihen 553 und 554 eine Fleißaufgabe für die PIKO Konstrukteure gewesen – so unterschiedlich sind die Fahrzeuge im Detail. Es hat sich gelohnt: Das Modell kann in allen Belangen überzeugen. Die äußerst fein gravierten Formen verleihen Wagenkasten,

Wagenboden und Drehgestellen eine hervorragende optische Anmutung, die aufwendig angesetzten Details im Dachbereich wirken wie das berühmte Tüpfelchen auf dem i. Angetrieben wird das Modell von einem zuverlässigen PIKO Motor, der so dimensioniert ist, dass ein freier Blick durch die vielen Fenster des Modells besteht. Zwei Achsen des Modells sind angetrieben, die Stromabnahme erfolgt über alle vier Achsen. Zur einfachen Nachrüstung eines Digitaldecoders steht eine PluX22-Schnittstelle zur Verfügung.

Passendes Zubehör

#56500 PSD XP 5.1 PluX22 multiprotokoll (siehe Seite 32)



#56532 PSD XP 5.1 S Rh 554 PluX22 (siehe Seite 33)



Für alle Dieseltriebwg. Rh 554 gilt:



Für alle AC-Triebzüge gilt zusätzlich:



FORM VARIANTE

2022



NEU

2022



52793 Dieseltriebwagen Serie 49 SNCB Ep. IV

280,00 €*

52796 Dieseltriebwagen Typ 554.13 SNCB Ep. III

280,00 €*



52794 Dieseltriebwagen / Sound Serie 49 SNCB Ep. IV

390,00 €*



52797 Dieseltriebwagen / Sound Typ 554.13 SNCB Ep. III

390,00 €*

52795  Dieseltriebwagen / Sound Serie 49 SNCB Ep. IV, inkl. mfx-fähigem Sound Decoder

390,00 €*

52798  Dieseltriebwagen / Sound Typ 554.13 SNCB Ep. III, inkl. mfx-fähigem Sound Decoder

390,00 €*



Das Modell:

Mit dem neukonstruierten Modell des Schienenbusses VT 2.09 der Deutschen Reichsbahn entspricht PIKO einem oft genannten Wunsch vieler Modellbahner nach einer zeitgemäßen, detaillierten und auch betriebstauglichen Ausführung der bekannten „Ferkeltaxe“. Nach der Entwicklung der innovativen Steuerungslogik des DB-Schienenbusses, für die PIKO das Goldene Gleis 2017 erhielt, liegt es nahe, nun auch das weitverbreitete Pendant aus Ostdeutschland detailverliebt mit einer entsprechenden Logik umzusetzen. Der Triebwagen wird von einem starken Kleinstmotor angetrieben, der zugunsten einwandfreier Laufeigenschaften mit Schwungmassen ausgestattet ist, und besitzt für optimale Fahreigenschaften ohne Soundunterbrechungen einen ab Werk eingebauten Pufferkondensator.

Der Antrieb wirkt auf beide Achsen des Triebwagens. Trieb- und Steuerwagen sind über eine stromleitende Kurzkupplungskinematik miteinander kuppelbar. Die Beleuchtungsfunktionen beider Fahrzeuge sind gesondert schaltbar, der freie Durchblick durch die Fahrgasträume möglich. Das Triebfahrzeug registriert selbständig, ob ein Steuerwagen beigefügt ist und schaltet dann zwischen den Fahrzeugen die Beleuchtung aus. Die PIKO „Ferkeltaxe“ ist für eine unkomplizierte Nachrüstung mit Sound und größtmöglichem Lautsprecher vorbereitet. Das AC-Modell ist bereits ab Werk mit einem passenden mfx-geeigneten PluX22-Decoder ausgerüstet.

FORM VARIANTE

2022



CAD Zeichnung

53295 Schienenbus-Beiwagen VB 2.07 DR Ep. III

105,00 €*

FORM VARIANTE

2022



52890 Dieseltriebwagen VT 2.09 Panorama + VB DR Ep. III

250,00 €*



52891 Dieseltriebwagen / Sound VT 2.09 Panorama + VB DR Ep. III

360,00 €*

52892 Dieseltriebwagen / Sound VT 2.09 Panorama + VB DR Ep. III,

360,00 €*

inkl. mfx-fähigem Sound Decoder



Zur Modellvorstellung
auf Youtube



52884 2er Set Dieseltriebwg. BR 772 + Steuerwg. DB AG Ep. V 250,00 €*
 52885 2er Set Dieseltriebwg. / Sound BR 772 + Steuerwg. DB AG Ep. V 340,00 €*
 52886 2er Set Dieseltriebwg. / Sound BR 772 + Steuerwg. DB AG Ep. V, inkl. mfx-fähigem Sound Decoder 350,00 €*
 52882 Dieseltriebwagen / Sound VT 2.09 DR Ep. III 360,00 €*
 52883 Dieseltriebwagen / Sound VT 2.09 DR Ep. III, inkl. mfx-fähigem Sound Decoder 360,00 €*



Passendes Zubehör

#56500 PSD XP 5.1 PluX22
multiprotokoll (siehe Seite 32)



#56535 PSD XP 5.1 S VT 2.09
PluX22 (siehe Seite 33)



Für alle Dieseltriebwg. VT 2.09 gilt:



Für alle AC-Triebzüge gilt zusätzlich:



**Ausführung mit
Panoramafenster**



52880 Dieseltriebwagen VT 2.09 DR Ep. III 250,00 €*
 52881 Dieseltriebwagen VT 2.09 DR Ep. III, inkl. mfx-fähigem Decoder 300,00 €*
 52887 2er Set Dieseltriebwagen BR 171 + VB DR Ep. IV 250,00 €*
 52888 2er Set Dieseltriebwagen / Sound BR 171 + VB DR Ep. IV 340,00 €*
 52889 2er Set Dieseltriebwagen / Sound BR 171 + VB DR Ep. IV, inkl. mfx-fähigem Sound Decoder 350,00 €*

Das Vorbild:

Weil sich die einmotorigen Schienenbusse der Baureihe VT 95 sowohl als Solo-Fahrzeuge als auch mit Beiwagen nicht überall bewährten, ließ die DB vor allem für steigungsreiche Nebenstrecken 1953 die zweimotorige Baureihe VT 98 entwickeln. Um dieses Fahrzeug so universell wie möglich einsetzen zu können, wurde seine Verwendung mit Steuerwagen und Vielfachsteuerung vorgesehen. Ausgerüstet mit regulären Zug- und Stoßvorrichtungen (Schraubenkupplungen und Federpuffern), konnte

der neue Dieseltriebwagen auch einzelne Güterwagen befördern. Ab 1955 übernahm die Bundesbahn 329 Triebwagen, 310 Steuerwagen und 320 Beiwagen. Ihr rationeller, kostengünstiger Einsatz brachte ihnen das Prädikat „Retter der Nebenbahnen“ ein. Obwohl die DB AG ihre letzten VT 798 bzw. 796 im Mai 2000 abstellte, haben viele VT 98 bei Privat- und Museumsbahnen bis heute überlebt.



NEU
2022



52734 Dieseltriebwagen VT 98 DB Ep. III

235,00 €*



52735 Dieseltriebwagen / Sound VT 98 DB Ep. III

345,00 €*

52736 Dieseltriebwagen / Sound VT 98 DB Ep. III, inkl. mfx-fähigem Sound Decoder

345,00 €*

Das Modell:

Mit den Modellen des legendären Schienenbusses VT 98/VS 98 der Deutschen Bundesbahn offeriert PIKO ein weiteres perfekt auf den Einsatz auf Modellbahnhaupt- und Nebenstrecken abgestimmtes Fahrzeug mit vielen Highlights. Einen echten Blickfang stellen die beleuchteten seitlichen Zugzielanzeiger dar. Der Triebwagen wird von einem starken Kleinstmotor angetrieben, der zugunsten einwandfreier Laufeigenschaften mit Schwungmassen ausgestattet ist, und besitzt für optimale Fahreigenschaften ohne Soundunterbrechungen einen ab Werk eingebauten Pufferkondensator.

Trieb- und Steuerwagen sind über eine stromleitende Kurzkupplungskinematik miteinander kuppelbar. Die Beleuchtungsfunktionen beider Fahrzeuge, u.a. auch die Lampen über den Führerständen, sind gesondert schaltbar. Trotz der konstruktiven Ausstattung von Trieb- und Steuerwagen ist ein freier Durchblick durch die Fahrgasträume möglich. Der Triebwagen lässt sich vorbildgerecht auch als Triebfahrzeug für die Mitnahme einzelner Güterwagen verwenden.



- 59611** Schienenbus-Beiwg. 998 DB Ep. IV 105,00 €*
- 59613** Schienenbus-Bei/Packwg. 998 DB Ep. IV 105,00 €*



59615 Schienenbus-Beiwagen 998 DB Ep. III 105,00 €*



59617 Schienenbus-Bei/Packwagen 998 DB Ep. III 105,00 €*

Passendes Zubehör

#56500 PSD XP 5.1 PluX22
multiprotokoll (siehe Seite 32)



#56570 PSD XP 5.1 S BR 798
PluX22 (siehe Seite 33)



Für alle DC-Schienebusse gilt:



Für alle AC-Schienebusse gilt

zusätzlich: Dec

Für alle DC-Beiwagen gilt:

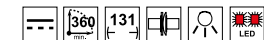

Für alle AC-Beiwagen gilt:

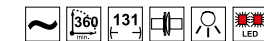

DIESELTRIEBWAGEN REGIOSWINGER

Die Firma Adtranz (heute Bombardier Transportation) entwickelte im Jahr 1998 einen neuen zweiteiligen Triebwagen mit Neigetechnik, der die Bezeichnung Regioswinger erhielt. Der Einsatzbereich dieses Triebzuges sollte auf kurvenreichen Strecken im beschleunigten Nah- und Regionalverkehr sein. Die Neigetechnik ermöglicht dort Geschwindigkeiten von bis zu 160 km/h, die auf diesen zum Teil im 19. Jahrhundert gebauten Strecken sonst nur durch aufwendige und teure Baumaßnahmen zu erreichen gewesen wären. Diese schnellen Kurvenflitzer stehen im täglichen harten Betriebseinsatz. Immer wieder kam es zu Mängeln bei der Neigetechnik, sodass diese zeitweise abgeschaltet wurde. Heute hat die DB AG vom Eisenbahn-Bundesamt aber wieder die Erlaubnis, die Neigetechnik bei den Zügen einzusetzen.



Passendes Zubehör

#56503 PSD XP 5.1 NEM 652 multiprotokoll (siehe Seite 32)



#56619 PSD XP 5.1 S BR 612 NEM 652 (siehe Seite 33)



Für den Regioswinger gilt:

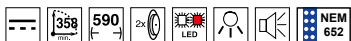

Für die AC-Regioswinger gilt zusätzlich:



59430 Dieseltriebwagen BR 612 DB AG Ep. V

220,00 €*

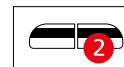

52007 Dieseltriebwagen BR 612 "bwegt" DB AG Ep. VI

220,00 €*

52207 Dieseltriebwagen BR 612 "bwegt" DB AG Ep. VI

260,00 €*



Foto: Michal Hašek



59134 Dieseltriebwagen GTW 2/6 „Stadler“ ČD Ep. VI

270,00 €*

Das Modell:

Der dank seines modularen Aufbaus im Betriebsdienst beliebte Stadler-Triebzug stellt ein von vielen Modellbahnern sehr begehrt Schienenfahrzeug dar. PIKO reagierte auf diesen Kundenwunsch und entwickelte sowohl den GTW 2/6 als auch den GTW 2/8 als H0-Modelle. Motor und Getriebe befinden sich komplett, wartungsgünstig und für den Betrachter nicht wahrnehmbar in einem der beiden, mit Inneneinrichtung ausgestatteten Steuerwagen. Größten Wert legte PIKO auf die präzise Wiedergabe des futuristischen Erscheinungsbilds der modernen Triebzüge, wobei die in ihrer äußeren Gestalt deutlich voneinander abweichenden

LED-Innenbeleuchtungsbausatz: # 56139

Für den Einbau in die Gelenktriebwagen 2/6 werden 2 Beleuchtungsbausätze benötigt. (gültig für DC- und AC-Modelle - s. Seite 422)

LED-Innenbeleuchtungsbausatz: # 56143 (Mittelwg - s. Seite 422)

Kopfformen der verschiedenen Konstruktionsvarianten konsequent nachgestaltet wurden. Die Modelle zeichnen sich weiterhin besonders durch die separat und passgenau eingesetzten Fenster, die zahlreichen, feinen Gravuren der Verkleidung, die hochdetailliert nachgebildeten Drehgestelle, die exakt konstruierten Dachstromabnehmer (bei den elektrischen Varianten), sowie die präzise regelbaren Laufeigenschaften des GTW 2/6 und seines längeren Bruders GTW 2/8 aus.

Passendes Zubehör

#56503 PSD XP 5.1 NEM 652 multiprotokoll (siehe Seite 32)



#56616 PSD XP 5.1 S GTW Diesel NEM 652 (siehe Seite 33)



#56617 PSD XP 5.1 S GTW Elektro NEM 652 (siehe Seite 33)

Für alle DC-Stadler gilt:



Für alle AC-Stadler gilt

zusätzlich: Dec

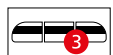

59331 Elektrotriebwagen GTW 2/8 „Stadler“ ARRIVA Ep. VI

340,00 €*



TRIEBZUG BR 646 "STADLER GTW"

INFO

- › Metalldruckguss-Rahmen
- › Fein detailliertes Gehäuse
- › Kurzkupplungskinematik
- › LED-Lichtwechsel weiß/rot
- › Motor mit Schwungmasse
- › Hohe Zugkraft durch zwei Haftreifen
- › Vorbereitet für Innenbeleuchtung
- › Vorbereitet für Sound



59133 Dieseltriebwagen GTW 2/6 Stadler - ATR 115.003 Trenord, Italia, Ep. VI 270,00 €*

59033 Dieseltriebwagen GTW 2/6 Stadler - ATR 115.003 Trenord, Italia, Ep. VI 295,00 €*

453



59520 Dieseltriebwagen GTW 2/6 BR 646 „Stadler“ DB AG Ep. VI 260,00 €*

59320 Dieseltriebwagen GTW 2/6 BR 646 „Stadler“ DB AG Ep. VI 310,00 €*

444



97733 Dieseltriebwagen GTW 2/6 Stadler - ATR 116.001 270,00 €*

Sistemi Territoriali, Italia, Ep. V

453

TRIEBZUG BR 646 "STADLER GTW"





Foto: Wim Wolters

LED-Innenbeleuchtungsbausatz: # 56139
Für den Einbau in die Gelenktriebwagen 2/6 werden 2 Beleuchtungsbausätze benötigt. (gültig für DC- und AC-Modelle - s. Seite 422)

LED-Innenbeleuchtungsbausatz: # 56143 (Mittelwg - s. Seite 422)

- | | | | |
|---|---|------------------|--|
|  | 59135 Elektrotriebwagen GTW 2/8 „Stadler“ R-Net QBuzz Ep. VI | 315,00 €* |  |
|  | 59035  Elektrotriebwagen GTW 2/8 „Stadler“ R-Net QBuzz Ep. VI | 355,00 €* | |



- | | | |
|---|--|------------------|
|  | 59132 Elektrotriebwagen GTW 2/8 „Stadler“ Connexion-Valleilijn Ep. VI | 315,00 €* |
|  | 59032  Elektrotriebwagen GTW 2/8 „Stadler“ Connexion-Valleilijn Ep. VI | 340,00 €* |



Die Y-Wagen wurden sowohl für die DR als auch für den Export produziert. Es entstanden neben Sitzwagen unter anderem auch Speise-, Liege- und Schlafwagen.
> siehe Seite 260

Maßstäbliche Personenwagen - Raffinierte Modelle für anspruchsvolle Modellbahner

- > Innovative und robuste Technik
- > Vorbildorientierte Modelle mit hoher Detailtreue
- > Faire Preise

EXPERT

Die Schnellzugwagen der DB bieten Fernreisenden eine komfortable Ausstattung und im Vergleich zum Nahverkehr mehr Platz, auch für das Gepäck. > siehe Seite 265



Die Hochgeschwindigkeitszüge ICE 4 der DB AG sind seit 2017 in Deutschland im Fernverkehr unterwegs. > siehe Seite 259



FORM NEU
2022

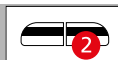

CAD Zeichnung

58240 2er Set Umbauwagen AB3yg & B3yg DB Ep. III	110,00 €*
58241 2er Set Umbauwagen B3yg & B3yg DB Ep. III	110,00 €*
58242 2er Set Umbauwagen B3yg & BD3yg DB Ep. III	110,00 €*
58243 2er Set Umbauwagen B3yg & B3yg DB Ep. III	110,00 €*

Das Modell:

Anders als beim Vorbild, wurde für die PIKO Modelle der dreiachsigen Umbauwagen nicht auf vorhandene Teile zurückgegriffen, sondern ein Expert-Modell komplett neu konstruiert. Die maßstäblichen Fahrzeuge geben das Original bis ins kleinste Detail exakt wieder. Einzeln angesetzte Griffstangen gehören genau so zur zeitgemäßen Konstruktion wie bündig abschließende, glasklare Fenster und eine detaillierte Inneneinrichtung. Die liebevolle Gestaltung setzt sich auch am Wagenboden fort. Er überzeugt durch freistehende Leitungen, ein filigranes Bremsgestänge sowie Rangiergriffe und Fangeisen aus Metall. Wie das Vorbild kommen die PIKO Umbauwagen als kurzgekuppelte Pärchen in den Handel und verfügen, dank der präzise geführten Kurzkuppplungskinematik, über einen vorbildnahen Abstand zwischen den Wagen. Abgerundet wird diese Neukonstruktion durch die optional erhältliche Innenbeleuchtung. Zusammen mit dem hervorragenden PIKO Lokomotivmodell der E 32 (Art.-Nr. 51410) lassen sich vorbildgetreue Zugverbände bilden, die zum absoluten Blickfang auf jeder Anlage werden.

Für alle Wagen gilt:   

Alle Umbauwagen sind vorbereitet für die Nachrüstung einer Innenbeleuchtung # 56297 (siehe Seite 423)

Alle Umbauwagen sind vorbereitet für die Nachrüstung einer Schlußlichtbeleuchtung # 56299 (siehe Seite 423)



Foto: Karl-Friedrich Seitz

Das Vorbild:

Ab Mitte der 1950er Jahre entstanden durch Umbau von Länderbahn-Abteilwagen bei der Deutschen Bundesbahn Reisezug-Wagenserien, die als Umbauwagen bezeichnet werden. Von den Spenderwagen wurden nur die Untergestelle übernommen. Die Mittelachse der dreiachsigen war seitenverschiebbar, um gute Fahreigenschaften in Kurven zu erreichen. Bereits Mitte der 1950er Jahre standen mehr als tausend Wagen im Einsatz. Es wurden Wagen der zweiten Klasse, Wagen der ersten und zweiten Klasse und Wagen der zweiten Klasse mit Gepäckabteil verwirklicht. Lange Jahre waren sie im

Nahverkehr auf Haupt- und Nebenbahnen unverzichtbar. Erst Mitte der 1980er Jahre wurden die letzten Exemplare ausgemustert, sie fahren jedoch bis heute bei Museumsbahnen oder als Bauzugfahrzeuge. Beim Vorbild erlaubte es die elektrische Ausstattung der 3yg(e)-Wagen nur jeweils ein untereinander kurzgekuppeltes Pärchen zu bilden, wobei man hier in der Wagenwahl frei war, so dass alle möglichen Kombinationen außer BD3yg + BD3yg möglich waren.

Hinweis: Das Set #58243 bildet die ideale Ergänzung zum Zugset Wendezug E Lok BR E 41 (#58144 / #58145)



Die neue PIKO Kurzkupplung zum Nachrüsten für alle unsere Personenwagen!
(siehe Seite 421)

Foto: Ulrich Budde



58144 4tlg. Zugset Wendezug E-Lok BR E 41 mit Umbauwagen & Mitteleinstiegwagen DB III
58145 4tlg. Zugset Wendezug E-Lok BR E 41 mit Umbauwagen & Mitteleinstiegwagen DB III

365,00 €*
445,00 €*

SCHNELLZUGWAGEN EUROFIMA



NEU
2022

Foto: Michele Mingari

Das Modell:

In den 1970er-Jahren wuchsen Europas Eisenbahnen technisch zusammen, ohne dabei ihren eigenständigen Charakter zu verlieren. Dies manifestierte sich in der gemeinsamen Beschaffung moderner Reisezugwagen. Diese seinerzeit wegweisende Konstruktion bereichert auch das PIKO Sortiment und ergänzt die Wagen des IC `79 um den legendären Avmz²⁰⁷ sowie die Möglichkeit internationale Fernzüge zu arrangieren. Die Fahrzeuge wurden präzise im Maßstab 1:87 umgesetzt und zeichnen sich durch absolut stimmige Form- und Farbgebung aus. Als Muster zeitgemäßen Formenbaus können die filigranen Drehgestelle betrachtet werden, aber auch die präzisen Gravuren der Dachsicken zeugen hiervon. Für einen Abwechslungsreichen Modellbahnbetrieb kann ganz einfach eine individuell für diesen Wagentyp konstruierte LED-Innenbeleuchtung nachgerüstet werden. Die Verbreitung des Vorbilds lässt zahlreiche Varianten verschiedener Bahnverwaltungen zu und repräsentiert so ein europäisches Eisenbahnmodell. Vielleicht wäre es auch bei der großen Bahn wieder Zeit für neue gesamteuropäische Eisenbahnwagen ...

 58251 3er Set Schnellzugwagen Eurofima Bigirgio FSV FS Ep. V

210,00 €* 



58530 Schnellzugwagen Eurofima 1. Klasse DB Ep. IV

65,99 €* 



FORM VARIANTE
2022

Quelle: Thierry Heylen -collection PFT

 58541 Schnellzugwagen Eurofima 1. Klasse SNCB Ep. V

69,99 €* 



FORM VARIANTE
2022

Quelle: Thierry Heylen -collection PFT

 58542 Schnellzugwagen Eurofima 2. Klasse SNCB Ep. V

69,99 €* 



Foto: Ernesto Imperato

**NEU
2022**

 **58252 3er Set Schnellzugwagen Eurofima XMPR Intercity FS Ep. V** 210,00 €*



Realistische Beleuchtung nachrüstbar

Für alle Wagen gilt:   
 ↳ # 56061

Alle 1. Klasse Schnellzugwagen Eurofima sind vorbereitet für die Nachrüstung einer Innenbeleuchtung # 56294 (siehe Seite 423)

Alle 2. Klasse Schnellzugwagen Eurofima sind vorbereitet für die Nachrüstung einer Innenbeleuchtung # 56295 (siehe Seite 423)



  **58535 Schnellzugwagen Eurofima 2. Klasse FS Ep. IV** 69,99 €*

**NEU
2022**



 **58539 Schnellzugwagen Eurofima 1. Klasse ÖBB Ep. IV** 69,99 €*

**NEU
2022**



 **58540 Schnellzugwagen Eurofima 2. Klasse ÖBB Ep. IV** 69,99 €*

SCHNELLZUGWAGEN EUROFIMA

Für alle Wagen gilt:   

↔ # 56061



  58533 Schnellzugwagen Eurofima 1. Klasse ÖBB Ep. IV 69,99 €*



  58534 Schnellzugwagen Eurofima 1. Klasse FS Ep. IV 69,99 €*



 58224 3er Set Schnellzugwagen Eurofima 1. Klasse & 2. Klasse FS Ep. IV 210,00 €*



 58225 3er Set Schnellzugwagen Eurofima 1. Klasse & 2. Klasse ÖBB Ep. IV 210,00 €*



Alle 1. Klasse Schnellzugwagen Eurofima sind vorbereitet für die Nachrüstung einer Innenbeleuchtung # 56294 (siehe Seite 423)

Alle 2. Klasse Schnellzugwagen Eurofima sind vorbereitet für die Nachrüstung einer Innenbeleuchtung # 56295 (siehe Seite 423)



 **58531 Schnellzugwagen Eurofima 1. Klasse SBB Ep. IV** 69,99 €*



 **58222 2er Set Schnellzugwagen Eurofima 1. Klasse & 2. Klasse Regiojet Ep. VI** 140,00 €*



 **58537 Schnellzugwagen Eurofima 1. Klasse SBB Ep. V** 69,99 €*



58538 Schnellzugwagen Eurofima 1. Klasse DB Ep. IV 65,99 €*

Für alle Wagen gilt:   

Zur Modellvorstellung
auf Youtube



Das Vorbild:

Das wegweisende Konzept des IC '79 wurde zu Beginn des Sommerfahrplans 1979 von der Bundesbahn mit dem bekannten Slogan „Jede Stunde, jede Klasse“ eingeführt. Dieser neue Weg wurde erforderlich, da die rein erstklassigen Intercitys zu diesem Zeitpunkt durch den anhaltenden Fahrgastschwund kaum noch wirtschaftlich zu betreiben waren. Mit der Einführung der zweiten Wagenklasse wurde gleichzeitig der Takt auf einen Stundenrhythmus angehoben. Angestrebte Verkürzungen der Reisezeiten erfolg-

ten durch den Ausbau vieler Strecken und der Anhebung der Höchstgeschwindigkeiten. Diese beschleunigten Züge führten zu weiteren Zeitersparnis keine Gepäck- und Postwagen mehr und waren für ein schnelles Umsteigen in den Knotenbahnhöfen in die Blöcke 1. Klasse, Speisewagen, 2. Klasse unterteilt. Nach dem Erfolg des Konzeptes wurde 1985 das IC-Netz von vier auf fünf Linien erweitert. Bis heute stellt der IC ein wichtiges Rückgrat im Fernverkehr der Bahn dar.

Die PIKO IC Wagen Flixtrain der Epoche VI sind in Verbindung mit der E-Lok Vectron BR 193 Flixtrain VI # 59196 / 59096 (siehe Seite 131) ideal für die Nachbildung des seit März 2018 in Einsatz gestellten Zuges der FlixMobility GmbH geeignet. Die auffällige grüne Farbe in Verbindung mit der von PIKO gewohnten hohen Detailtreue sorgen für ein technisches und optisches Highlight auf Ihrer Anlage.



passende Lokomotive # 59196 / # 59096



☒ 59673 IC Abteilwagen 2. Klasse Flixtrain Ep. VI; t # 56060

59,99 €*

Vorbereitet für die Nachrüstung einer Innenbeleuchtung # 56281 (siehe Seite 423)

NEU
2022



59674 IC GroBraumwagen 2. Klasse Bpmz IC 602 59,99 €*
Gorch Fock DB AG Ep. V;  # 56061

Vorbereitet für die Nachrüstung einer Innenbeleuchtung
56282 (siehe Seite 423).

 **NEU**
2022



58248 3er Set IC 602 Wagen Gorch Fock DB AG Ep. V 190,00 €*

 **NEU**
2022



58249 3er Set IC 602 Wagen Gorch Fock DB AG Ep. V 180,00 €*



LIMITIERT !!

IC 182 Prinz Eugen

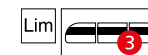

58387 3er Set IC Wagen: 1. Klasse, 2 x 2. Klasse DB Ep. IV

180,00 €*



58386 3er Set IC Wagen: 1. Klasse, 2. Klasse, Speisewagen DB Ep. IV

180,00 €*



59660 IC Abteilwagen 1. Klasse Avmz 111
DB Ep. IV; t # 56060

59,99 €*

Vorbereitet für die Nachrüstung einer Innenbeleuchtung
56281 (siehe Seite 423).



59661 IC Großraumwagen 1. Klasse Apmz 121
DB Ep. IV; t # 56060

59,99 €*

Vorbereitet für die Nachrüstung einer Innenbeleuchtung
56282 (siehe Seite 423).



59662 IC Speisewagen ARmz 211
DB Ep. IV; t # 56060

65,49 €*

Vorbereitet für die Nachrüstung einer Innenbeleuchtung
56283 (siehe Seite 423).



59663 IC Abteilwagen 2. Klasse Bm 235
DB Ep. IV; t # 56060

59,99 €*

Vorbereitet für die Nachrüstung einer Innenbeleuchtung # 56281 (siehe Seite 423).



59664 IC Großraumwagen 2. Klasse Bpmz 291.2
DB Ep. IV; t # 56061

59,99 €*

Vorbereitet für die Nachrüstung einer Innenbeleuchtung # 56282 (siehe Seite 423).

ERGÄNZUNGSWAGEN ICE 4



ICE 4	51400	51400	58594	58592	58590	58596	58596	51400
Klimaschützer	51404	51404	58584	58582	58580	58586	58586	51404
	1	2	3	4	5	6	7	9
	Endwagen			mit Panto				mit Panto
	2.Kl	2.Kl	2.Kl	2.Kl	2.Kl	2.Kl	2.Kl	2.Kl

Realistische Zusammenstellung eines 12-teiligen ICE 4 mit PIKO Ergänzungswagen
(siehe Seite 227)

Die Endwagen sind vorbereitet für die Nachrüstung einer Innenbeleuchtung # 56288
Die Speisewagen sind vorbereitet für die Nachrüstung einer Innenbeleuchtung # 56289
Die Mittelwagen sind vorbereitet für die Nachrüstung einer Innenbeleuchtung # 56290
(siehe Seite 423)

**Alle Ergänzungswagen sind gültig für
den BR 412 ICE 4 & den ICE 4 Klimaschützer**



- 58590 2er Set Ergänzungswagen BR 412 ICE 4 DB AG Ep. VI 210,00 €*
- 58591 2er Set Ergänzungswagen BR 412 ICE 4 DB AG Ep. VI 210,00 €*
- 58580 2er Set Ergänzungswagen ICE 4 Klimaschützer DB AG Ep. VI 210,00 €*
- 58581 2er Set Ergänzungswagen ICE 4 Klimaschützer DB AG Ep. VI 210,00 €*



- 58592 Ergänzungswagen BR 412 ICE 4 DB AG Ep. VI 110,00 €*
- 58593 Ergänzungswagen BR 412 ICE 4 DB AG Ep. VI 110,00 €*
- 58582 Ergänzungswagen ICE 4 Klimaschützer DB AG Ep. VI 110,00 €*
- 58583 Ergänzungswagen ICE 4 Klimaschützer DB AG Ep. VI 110,00 €*



- 58594 2er Set Ergänzungswagen BR 412 ICE 4 DB AG Ep. VI 210,00 €*
- 58595 2er Set Ergänzungswagen BR 412 ICE 4 DB AG Ep. VI 210,00 €*
- 58584 2er Set Ergänzungswagen ICE 4 Klimaschützer DB AG Ep. VI 210,00 €*
- 58585 2er Set Ergänzungswagen ICE 4 Klimaschützer DB AG Ep. VI 210,00 €*



- 58597 3er Set Ergänzungswagen BR 412 ICE 4 DB AG Ep. VI 311,00 €*
- 58586 3er Set Ergänzungswagen ICE 4 Klimaschützer DB AG Ep. VI 311,00 €*
- 58587 3er Set Ergänzungswagen ICE 4 Klimaschützer DB AG Ep. VI 311,00 €*

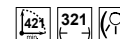

PERSONENWAGEN Y-WAGEN

NEU
2022



58244 2er Set Personenwagen Y-Wagen D 244 Brest Köln DR Ep. IV

130,00 €*

NEU
2022



58245 3er Set Personenwagen Y-Wagen D 244 Brest Köln DR Ep. IV

199,00 €*

NEU
2022



58246 2er Set Personenwagen Y-Wagen D 244 Brest Köln DR Ep. IV

130,00 €*

PERSONENWAGEN Y-WAGEN

Für alle Wagen gilt:   

↔ # 56060

Zur Modellvorstellung
auf Youtube



NEU
2022



 58553 Personenwagen Y-Wagen 1. Klasse ČSD Ep. IV 66,99 €*

NEU
2022



 58554 Personenwagen Y-Wagen 1./2. Klasse ČSD Ep. IV 66,99 €*

NEU
2022



 58555 Personenwagen Y-Wagen 2. Klasse ČSD Ep. IV 66,99 €*

FORM VARIANTE
2022



CAD Zeichnung

 58556 Personenwagen Y-Wagen WLABm SZD Ep. IV 66,99 €*



NEU
2022



 58247 3er Set Personenwagen Y-Wagen D 250 „Zapadni“ ČSD Ep. IV 220,00 €*

PERSONENWAGEN Y-WAGEN



58550 Personenwagen Y-Wagen Ame'69 DR Ep. IV

64,99 €*

Alle Sitzwagen der Y-Wagen sind vorbereitet für die Nachrüstung einer Innenbeleuchtung # 56270 (siehe Seite 423)

Alle Liegewagen der Y-Wagen sind vorbereitet für die Nachrüstung einer Innenbeleuchtung # 56271 (siehe Seite 423)



58551 Personenwagen Y-Wagen ABme'69 DR Ep. IV

64,99 €*



58552 Personenwagen Y-Wagen Bme'69 DR Ep. IV

64,99 €*



☒ 58220 3er Set Personenwagen Y-Wagen D 300 DR Ep. IV

199,00 €* 



58221 3er Set Personenwagen Y-Wagen D 300 DR Ep. IV

210,00 €* 

PERSONENWAGEN x-WAGEN

Für den Steuerwag. gilt:

Für alle Sitzwagen gilt:

Alle X-Personenwagen sind vorbereitet für die Nachrüstung einer Innenbeleuchtung # 56291 (siehe Seite 423)

Der X-Steuerwagen ist vorbereitet für die Nachrüstung einer Innenbeleuchtung # 56292 (siehe Seite 423)

Zur Modellvorstellung auf Youtube



58500 Personenwagen x-Wagen 2. Klasse DB Ep. IV 55,99 €*
58502 Personenwagen x-Wagen 1./2. Klasse DB Ep. IV 55,99 €*



58501 Personenwagen x-Steuerwagen 2. Klasse DB Ep. IV 105,00 €*
58503 Personenwagen x-Steuerwagen 2. Klasse DB Ep. IV 115,00 €*



58504 Personenwagen x-Wagen 2. Klasse DB AG Ep. V, verkehrsrot 55,99 €*
58505 Personenwagen x-Wagen 1./2. Klasse DB AG Ep. V, verkehrsrot 55,99 €*



58506 Personenwagen x-Steuerwag. 2. Klasse DB AG Ep. V, verkehrsrot, Modellausführung mit Einzellampen 105,00 €*
58507 Personenwagen x-Steuerwag. 2. Klasse DB AG Ep. V, verkehrsrot, Modellausführung mit Einzellampen 115,00 €*



58226 3er Set: 2x x-Personenwagen und x-Steuerwagen 210,00 €*
S-Bahn Rhein-Ruhr DB AG Ep. V
58227 3er Set: 2x x-Personenwagen und x-Steuerwagen 220,00 €*
S-Bahn Rhein-Ruhr DB AG Ep. V

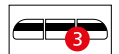

58388 3er Set: 2x x-Personenwagen und x-Steuerwagen 210,00 €*
S-Bahn Nürnberg DB Ep. IV

die passende Elektrolok BR 141 S-Bahn Nürnberg # 51526 & # 51527 finden Sie auf Seite 112



SCHNELLZUGWAGEN

Für alle Wagen:   

↔ # 56060



59620 Schnellzugwagen 1. Klasse
Aüm 202 DB Ep. IV

51,49 €*



59621 Schnellzugwagen 1. / 2. Klasse
ABüm 223 DB Ep. IV

51,49 €*



59622 Schnellzugwagen 2. Klasse
Büm 232 DB Ep. IV

51,49 €*



59623 Schnellzugwagen
2. Klasse / Gepäck BDüms 272 DB Ep. IV

51,49 €*



59624 Schnellzugpackwagen
Düm 902 DB Ep. IV

51,49 €*



59625 Schnellzug-Halbspeisewagen
ARum 216 DB Ep. IV

51,49 €*



59633 Schnellzugwagen 1. / 2. Klasse ABüm 223 DB Ep. IV

51,49 €*

Vorbereitet für die Nachrüstung einer Innenbeleuchtung
56144 (siehe Seite 422).



59638 Schnellzugwagen 1. Klasse
A4üm DB Ep. III

51,49 €*



59639 Schnellzugwagen 1. / 2. Klasse
AB4üm DB Ep. III

51,49 €*



59640 Schnellzugwagen 2. Klasse
B4üm DB Ep. III

51,49 €*



59641 Schnellzugwagen 2. Klasse / Gepäck
BDms272 DB Ep. III

51,49 €*



59642 Schnellzugpackwagen
Dm 902 DB Ep. III

51,49 €*



59643 Schnellzug-Halbspeisewagen
ARm 216 DB Ep. III

51,49 €*

Formvariante



59646 Schnellzugwagen 2. Klasse Bm 234 DB Ep. IV,
ozeanblau-beige

51,49 €*

Für alle Sitzwagen gilt:   

Für den Steuerwg. gilt:    

Für alle Wagen:  # 56060

Vorbereitet für die Nachrüstung einer Innenbeleuchtung # 56280 (siehe Seite 423).

Das Vorbild:

Ab 1951 beschaffte die noch junge DB neue Wagen für den Eilzugverkehr, die als erste Serienwagen der DB eine Länge von 26,4 Meter aufwiesen. Diese Wagen besaßen zusätzlich zu den Endestiegen einen Mitteleinstieg. Die Wagen waren in Ganzstahlausführung geschweißt, erhielten Gummiwulstübergänge an den Wagenenden und Drehgestellen der Bauart Minden-Deutz (MD 32), die eine Höchstgeschwindigkeit von 140 km/h ermöglichten. Durch die Verwendung der Lichtmaschinen vom Typ D62 wurde die Maximalgeschwindigkeit allerdings auf 120 km/h begrenzt. Die Wagen konnten entweder mit Dampf oder auch elektrisch geheizt werden. Die neuen Wagen kamen zunächst in Leichtschnellzügen im Städteschnellverkehr zum Einsatz. Ab 1958 standen dann genügend neue D-Zugwagen der m-Bauart zur Verfügung, so dass die Mitteleinstiegswagen in ihrer ursprünglich geplanten Zuggattung eingesetzt werden konnten. Die Steuerwagen standen oftmals auch mit Umbauwagen oder Silberlingen im Nahverkehr in Ballungsräumen im Betriebseinsatz.

Zur Modellvorstellung auf Youtube



59689 Mitteleinstiegssteuerwagen 2. Klasse DB Ep. IV, blau-beige

78,99 €*



59680 Mitteleinstiegswagen 2. Klasse Bym DB Ep. IV

52,49 €*



59681 Mitteleinstiegswagen 1. / 2. Klasse ABym DB Ep. IV

52,49 €*



59682 Mitteleinstiegssteuerwagen 2. Klasse Bymf DB Ep. IV

78,99 €*

Für alle DC Wagen gilt:

Für alle AC Wagen gilt:

Der Wagen ist vorbereitet für die Nachrüstung einer Innenbeleuchtung # 56293 (siehe Seite 423)

Zur Modellvorstellung auf Youtube



Das Modell:

Mit dem neukonstruierten Steuerwagen mit Wittenberger Kopf entspricht PIKO einem langgehegten Wunsch vieler Modellbahnfreunde! Der Steuerwagen auf Basis eines n-Wagens erscheint in gewohnt detaillierter und filigraner Ausführung des Expert Sortiments und besitzt eine maßstäbliche Länge, die passende Inneneinrichtung,

scharf gravierte Drehgestelle und extra angesetzte Griffstangen. Der Steuerwagen stellt die perfekte Ergänzung zu den PIKO n-Wagen dar, kann aber auch vorbildgerecht mit Doppelstockwagen kombiniert werden! Er ist für eine unproblematische Nachrüstung einer Innenraumbeleuchtung vorbereitet und verfügt über einen fahrtrichtungsabhängigen Lichtwechsel weiß/rot.



58520 Steuerwagen Wittenberger Kopf DB AG Ep. VI
58521 Steuerwagen Wittenberger Kopf DB AG Ep. VI

105,00 €*
140,00 €*





58522 Steuerwagen Wittenberger Kopf DB AG Ep. V, mintgrün
58523 Steuerwagen Wittenberger Kopf DB AG Ep. V, mintgrün

105,00 €*
140,00 €*

die passenden Nahverkehrswagen # 57696 & # 57697 in mintgrün finden Sie auf Seite 268

Für alle Sitzwagen gilt:  

Für den Steuerwag. gilt:   

Für alle Wagen:  # 56060



57696 Nahverkehrswagen n-Wagen 2. Klasse 51,99 €*
DB AG Ep. V, mintgrün



57697 Nahverkehrswagen n-Wagen 1./2. Klasse 51,99 €*
DB AG Ep. V, mintgrün
die passenden Steuerwagen # 58522 & # 58523 in mintgrün
finden Sie auf Seite 267



57675 Nahverkehrswagen n-Wagen 2. Klasse 51,99 €*
DB AG Ep. VI

57676 Nahverkehrswagen n-Wagen 1./2. Klasse 51,99 €*
DB AG Ep. VI

INFO

- › Feinste Gravuren
- › Authentische Lackierung und Beschriftung
- › Unterschiedliche Kopfformen der Steuerwagen
- › Lichtwechsel weiss/rot
- › Exakter Längenmaßstab

NEU
2022



58250 3er Set Nahverkehrswagen n-Wagen DB Ep. V 155,00 €*



57650 Nahverkehrswg. 2. Kl. Bnb DB Ep. IV 51,99 €*
 57651 Nahverkehrswg. 1. / 2. Kl. ABnb DB Ep. IV 51,99 €*



57653 Nahverkehrssteuerwg. 2. Kl. BDnrzf DB Ep. IV 72,99 €*
 57652 Nahverkehrssteuerwg. 2. Kl. BDn DB Ep. IV 72,99 €*



57655 Nahverkehrswg. 1./2. Kl. ABnb DB Ep. IV 51,99 €*
 57654 Nahverkehrswg. 2. Kl. Bnb DB Ep. IV 51,99 €*



57667 Nahverkehrssteuerwagen 2. Klasse BD4nf DB Ep. III 72,99 €*





57668 Nahverkehrswagen 2. Klasse B4nb DB Ep. III 51,99 €*
 57669 Nahverkehrswagen 1. / 2. Klasse AB4nb DB Ep. III 51,99 €*



 96617 Nahverkehrswagen 2. Klasse CFL Ep. IV

EXKLUSIVMODELL -
 nur erhältlich in Luxemburg



Für alle Wagen:   
 # 56060

NEU
2022



97620 Speisewagen 113A PKP Ep. IV 61,99 €*

NEU
2022



97302 2er Set Personenwagen 111A PKP PKP IC Ep. VI 120,00 €*

NEU
2022



97303 2er Set Personenwagen 111A PKP IC Ep. VI 120,00 €*

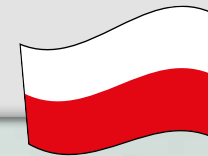

NEU
2022



Foto: Mucsi Barnabas

 97618 Personenwagen 111A 2. Klasse MAV Ep. IV

61,99 €*

NEU
2022



Foto: Mucsi Barnabas

 97619 Personenwagen 111A 1. Klasse MAV Ep. IV

61,99 €*

Alle Wagen sind vorbereitet für die Nachrüstung einer Innenbeleuchtung # 56284 (siehe Seite 423)



NEU
2022



97304 2er Set Personenwagen 111A PKP IC Ep. VI

120,00 €*

Alle Wagen sind vorbereitet für die Nachrüstung einer Innenbeleuchtung # 56284 (siehe Seite 423)



97604 Personenwagen 111A PKP Intercity Ep. VI

61,99 €*



97605 Personenwagen 112A PKP Intercity Ep. VI

61,99 €*



97606 Liegewagen 110A PKP Intercity Ep. VI

61,99 €*



97607 Speisewagen 113AM PKP Intercity Ep. VI

61,99 €*



97612 Personenwagen 111A B10 Przewozy Regionalne Ep. VI

61,99 €*





97613 Personenwagen 112A PR Ep. VI

61,99 €*

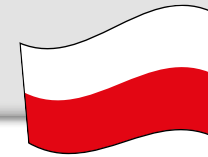
PERSONENWAGEN



PIKO

Für alle Wagen:   
 # 56060



☒ 97616 Liegewagen 110A PKP Ep. V

61,99 €* 



☒ 97617 Personenwagen 1./2. Klasse
104Af AB PKP Ep. V

61,99 €* 



☒ 97086 Doppelstockswagen 2. Klasse
PKP Ep. V, neue Wagennummer
56061

67,49 €* 



58394 2er Set Personenwagen 111A PKP und 112A PKP Ep. V

120,00 €* 





58395 2er Set Personenwagen 111A PKP Ep. V

120,00 €* 



PERSONENWAGEN 120A PKP

Für alle Wagen:   
 ↳ # 56060

Alle Wagen sind vorbereitet für die Nachrüstung einer Innenbeleuchtung # 56148 (siehe Seite 423)



96648 Personenwagen 120A 2. Klasse Bwixd PKP Ep. VI
 96649 Personenwagen 120A 2. Klasse Bwixd PKP Ep. VI

57,99 €*
 57,99 €*



96650 Personenwagen 120A 2. Klasse Bdh PKP Ep. VI
 96651 Personenwagen 120A 2. Klasse Bdh PKP Ep. VI

57,99 €*
 57,99 €*



 96652 Personenwagen 120A 2. Klasse B11 PKP Ep. V

57,99 €*



 96659 Personenwagen 120A PKP Ep. V
 - andere Wagennummer -

57,99 €*

EW I WAGEN



PIKO

Vorbereitet für die Nachrüstung
einer Innenbeleuchtung # 56102
(siehe Seite 422)

NEU
2022



96798 Personenwagen EW I Wagen 1. Klasse SBB Ep. IV,
alte Schrift

75,00 €*

NEU
2022



96799 Personenwagen EW I Wagen 2. Klasse SBB Ep. IV,
alte Schrift

75,00 €*

NEU
2022



96086 Personenwagen EW I Wagen 1./2. Klasse BLS Ep. IV,
Wortschrift

75,00 €*

NEU
2022



96087 Personenwagen EW I Wagen 1. Klasse BLS Ep. IV,
Wortschrift

75,00 €*

NEU
2022



96088 Personenwagen EW I Wagen 2. Klasse BLS Ep. IV,
Wortschrift

75,00 €*



Für alle Sitzwagen gilt:
 # 56063

NEU
2022



96796 Speisewagen EW I Chäs Express Le Buffet Suisse SBB Ep. V

Die Personenwagen sind vorbereitet für die Nachrüstung einer Innenbeleuchtung # 56286 (siehe Seite 423)

NEU
2022



Foto: C.Ochsner

96797 2er Set EW I Wagen 1. Klasse Micky Maus SBB Ep. V
 96797AC 2er Set EW I Wagen 1. Klasse Micky Maus SBB Ep. V



Foto: C.Ochsner



NEU
2022



Foto: G. Stahl

96089 2er Set BDt ex SBB + EW I 2. Klasse BLS Ep. VI
 96090 2er Set BDt ex SBB + EW I 2. Klasse BLS Ep. VI



Foto: Hans Roth



SET EW I WAGEN



PIKO

**EXKLUSIVE SETS / MODELLE -
alle Modelle auf dieser Doppelseite
sind nur in der Schweiz erhältlich!**



96791 Personenwagen EW I Wagen WR Speisewagen
CALANDA LAND Ep. IV



96794 2er Set EW I Wagen 1./2. Klasse und 2. Klasse Omega-Logo BLS Ep. V
96794AC 2er Set EW I Wagen 1./2. Klasse und 2. Klasse Omega-Logo BLS Ep. V



96793 3er Set EW I Wagen 1. Klasse und 2x 2. Klasse Omega-Logo BLS Ep. V
96793AC 3er Set EW I Wagen 1. Klasse und 2x 2. Klasse Omega-Logo BLS Ep. V



96795 5er Set EW I Wagen BLS GOLDENPASS Ep. VI
96795AC 5er Set EW I Wagen BLS GOLDENPASS Ep. VI



**NEU
2022**

Hinweis:
Sets inkl. Innenbeleuchtung und Kurzkupplungen!
Beim AC-Set mit stromführenden Kupplungen!



Für alle Sitzwagen gilt:
 # 56063

Die Personenwagen sind vorbereitet für die
 Nachrüstung einer Innenbeleuchtung
 # 56286 (siehe Seite 423)



96786 2er Set EW I Wagen 2. Klasse SBB Ep. IV, grün 150,00 €*
 96786AC 2er Set EW I Wagen 2. Klasse SBB Ep. IV, grün 150,00 €*



96790 2er Set EW I Wagen 1. Klasse + 2. Klasse Ep. IV 150,00 €*
 96790AC 2er Set EW I Wagen 1. Klasse + 2. Klasse Ep. IV 150,00 €*



96792AC 3er Set EW I Wagen 1. Klasse + 2x 2. Klasse SBB grün, alte Schrift Ep. IV 230,00 €*

EXKLUSIVMODELLE -
alle Modelle auf dieser Seite
sind nur in Frankreich erhältlich!

CORAILWAGEN

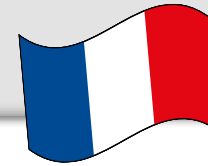

PIKO

Für alle Corailwagen gilt:



56060



97301 2er Set Corail-Wagen Rémi 1. Klasse und 2. Klasse SNCF Ep. VI



97110 Corail-Wagen Vtu Corail Rhône-Alpes 2. Cl. Ep. V



97111 Corail-Wagen Voit VU Lunéa Bc10ux 2. Cl. Ep. VI



97112 Corail-Wagen Vtu Intercités 2. Cl. Ep. VI

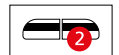

97105 2er Set Corail-Wagen 2 x 2. Klasse PACA SNCF Ep. VI



Wer genau hinschaut, kann noch heute die zwischen 1964 und 1981 gefertigten Kesselwagen aus der Waggonfabrik „Świdnica“ als Teil vieler Güterzüge beobachten.
 > siehe Seite 290

Detailierte Güterwagen für alle Fälle - feinste Modelle für anspruchsvolle Modellbahner

- > Innovative und robuste Technik
- > Vorbildorientierte Modelle mit hoher Detailtreue
- > Faire Preise

Mit seinen vorbildgerecht verschiebbaren Zapfen für den Containeraufsatz ist der Taschenwagen T3000e von PIKO perfekt für den Containertransport gerüstet. > **siehe Seite 285**



Die liebevoll gestalteten Graffitis auf ausgewählten PIKO Güterwagen-Modellen werden zum Blickfang auf jeder Modellbahnanlage und in der heimischen Vitrine. > **siehe Seite 307**



Die Seiten des Wagens sind mit unterschiedlichen Dekors bedruckt.

EXPERT

Für alle Wagen:  # 56061

Das Vorbild:

Zu den sehr verbreiteten Güterwagen-Bauarten gehören die Wagen der Gattung Eaos. Die offenen vierachsigen Fahrzeuge dienen dem Transport von nässeunempfindlichen Gütern, wie beispielsweise Holz, Schrott, Stahl oder Schüttgütern. Sie wurden in den 1970er-Jahren mit zwei Meter hohen Bordwänden und durchgehenden Obergurten standardisiert. Die Fahrgestelle der Wagen sind in der UIC-Norm 571-2 vereinheitlicht, wobei im Laufe der Zeit verschiedene Drehgestellbauarten wie Minden-Dorstfeld oder Y 25 Verwendung fanden. Ebenfalls unterscheiden können sich im Detail die Aufbauten, so gibt es Wagen mit ein und zwei Seitentüren sowie unterschiedlichen Versteifungen der Mulde. Von 1978 an beschaffte die Bundesbahn insgesamt 7000 Fahrzeuge des Grundtyps, später kamen durch Umbauten, beispielsweise von Eas-Wagen, weitere Unterbauarten hinzu.

Das Modell:

Wie das Vorbild ist der Eaos auch im Modell ein Fahrzeug mit hoher Verbreitung und sollte auf jeder Modellbahnanlage ab der Epoche IV mehrmals vorhanden sein. Da lag es nahe, diesen wichtigen Wagentyp mit einer zeitgemäßen Neukonstruktion zu bedenken. Entstanden ist eine Miniatur, die dank äußerst plastischer Gravuren und einer vollendeten Lackierung samt stimmiger Bedruckung absolut authentisch

wirkt. Besonders ins Auge fallen die fein gearbeiteten Drehgestelle der Bauart Y 25, deren Konstruktion gleichzeitig eine perfekte Gleislage gewährleistet. Für ein vorbildorientiertes Bild im Zugverband sorgt die Kulissenführung. Radsätze für das Mittelleiter-System stehen zur Verfügung. In den nächsten Jahren dürfen sich die PIKO Freunde auf zahlreiche farbenfrohe Varianten der Eaos-Wagen freuen.

FORM VARIANTE
2022



Foto: Manfred Smahel

 58237 2er Set Offener Güterwagen Eaos RCW Ep. VI, 72,99 €*
mit Sandbeladung

FORM VARIANTE
2022



 58236 2er Set Offener Güterwagen Eaos ÖBB Ep. V 64,99 €*

OFFENE GÜTERWAGEN Eaos

PIKO



Foto: Gabriele Cipolla

 58238 2er Set Offener Güterwagen Eaos FS Ep. V, mit Sandbeladung

72,99 €*



Foto: C. Ochsner

 58239 2er Set Offener Güterwagen Eaos Axbenet Ep. VI, mit Sandbeladung

72,99 €*

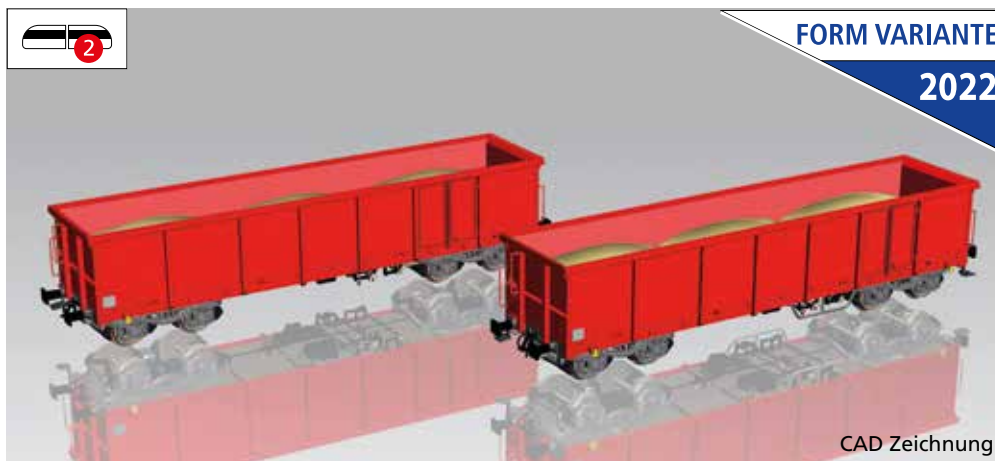

CAD Zeichnung

58234 2er Set Offener Güterwagen Eaos DB AG Ep. V, mit Sandbeladung

72,99 €*



CAD Zeichnung

58235 2er Set Offener Güterwagen Eaos DB AG Ep. VI, mit Holzbeladung

72,99 €*

Für alle Wagen:  
56061

EXKLUSIVMODELL -
ist nur in der Schweiz erhältlich!



 97300 2er Set Offener Güterwagen Eaos SBB Ep. VI, beladen mit Holzladung



Die Seiten der Wagen sind mit unterschiedlichen Dekors bedruckt.



 58393 2er Set Offener Güterwagen Eaos SBB Ep. VI 67,99 €*

Für alle Wagen:  

↔ # 56061



  58972 Taschenwagen T3000e Wascosa Ep. VI, mit zwei Aufliegern "sieber"

99,00 €*
Das Modell:

Als PIKO Expert Produkt weist der Taschenwagen T3000 Sdggmrss 738 alle Merkmale eines hochpräzisen H0-Modells auf. Um auch als Miniatur des großen Vorbilds eine hohe Stabilität neben ausgezeichneten Laufeigenschaften zum Einsatz in schnellen Güterzügen zu gewährleisten, wurde ein Metallrahmen gewählt. Der Gelenkwagen wird mit zwei originalgetreuen LKW-Aufliegern geliefert. Damit der Modellbahner auch das PIKO Modell vorbildentsprechend für den gelegentlichen Transport von Containern heranziehen kann, sitzen auf den Seitenlangträgern Zapfen für den Containeraufsatz, die vorbildgerecht verschiebbar sind.



 58979 Taschenwagen T3000e Wascosa Ep. VI, mit zwei Aufliegern "LKW Walter"

99,00 €*

Für alle Wagen:  



58472 Großraumgüterwagen 401Ka Gags (KKyt) PKP OPW Ep. IV

42,99 €* 

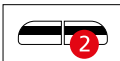

58232 2er Set Großraumgüterwagen 401Ka Gags-t + Gas PKP Ep. V

86,99 €* 

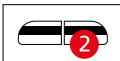

 58233 2er Set Großraumgüterwagen 401Ka Gags-tx, PKP Ep. IV

86,99 €* 

GROSSRAUMGÜTERWAGEN 401K PKP

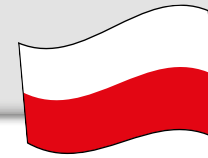

PIKO



58471 Großraumgüterwagen 401K PKP Ep. VI

42,99 €*



58376 2er Set Großraumgüterwagen 401Ka Gags, PKP Ep. IV

85,99 €*



NEU
2022



58259 2er Set Großraumgüterwagen 401Ka Gags PKP Ep. V

85,99 €*

FLACHWAGEN 401Z PKP



NEU
2022



CAD Zeichnung

58260 2er Set Hochbordwagen 401Zk PKP Cargo Ep. VI

85,99 €*

Für alle Wagen gilt:  

↔ # 56061

Das Vorbild:

Als Spezialgüterwagen gedacht, erwiesen sich die Fahrzeuge in der Betriebspraxis als Mehrzweckwagen. Mit Seiten- und Stirnwänden für den Transport schütffähiger Güter ausgerüstet, konnten sie für Eisenerz-, Schotter- und Sandladungen verwendet werden. Ersetzte man die demontierbaren Wände durch Rungen, eigneten sich die Wagen auch für Holz-, Stahlrohr- und Schienentransporte. Ohne Rungen verrieten sie schnell ihre ursprüngliche Bestimmung als stabile Plattformwagen für schwere Militärtechnik mit bis zu 36 t Ladegewicht. Überdies konnte man sie mit Baumaschinen wie Baggern, Bulldozern und Planiertraupen antreffen. Insgesamt wurden 7.736 Exemplare gebaut, die sich u.a. in die Gattungen 401Z, 401Z1, 401Za und 401Zb mit teilweise abweichenden Erscheinungsbildern aufgliederten. Unter ihnen befanden sich auch Fahrzeuge mit Bodenheizung für die problemlose Schüttgutentladung in der kalten Jahreszeit.

Das Modell:

Die Wagen 401Z der PKP sind eine komplette Neukonstruktion und stellen die ersten Großserienmodelle dieses Wagentyps in der Nenngröße H0 dar. Die Modelle besitzen detaillierte Nachbildungen der Seitenwände und, je nach Bauart, unterschiedliche Blech- oder Holzbodentypen. Weiterhin überzeugen die Wagen durch die feine Lackierung und Bedruckung und besitzen Kurzkupplungskulissen und, abhängig von ihrem Vorbild, u.a. angesetzte Handräder, Rangiertritte, Handstangen an den Stirnseiten und Bremsschläuche. Die Ketten und Keile zur Befestigung der Seitenwände weisen filigrane und scharfe Gravuren auf. Durch die hervorragenden Rolleigenschaften eignen sich die Wagen gleichermaßen sehr gut für den Einsatz in Ganzzügen oder gemischten Güterzügen.

NEU
2022



58261 2er Set Flachwagen 401Zb PKP Ep. IV

85,99 €*

FLACHWAGEN 401Z PKP

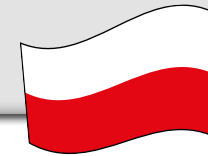

PIKO

 **NEU**
2022

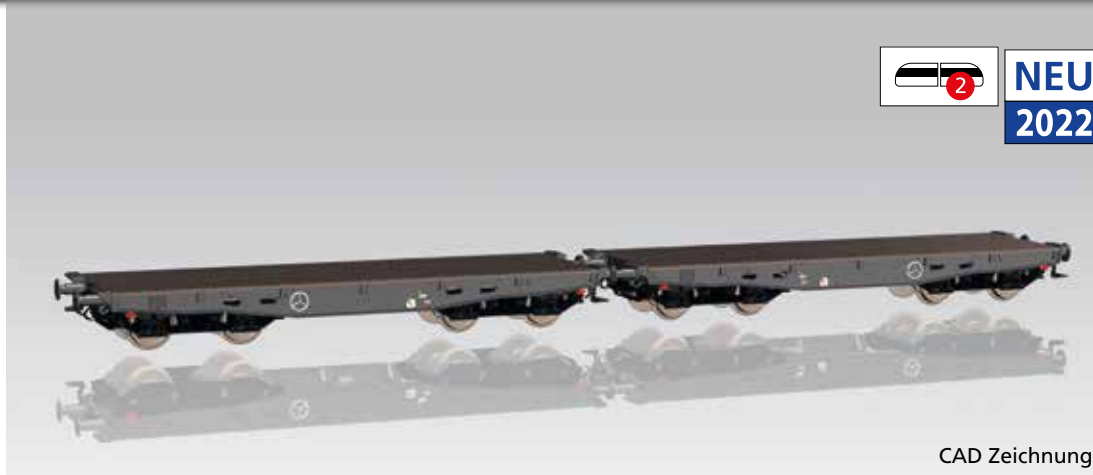

CAD Zeichnung

58262 2er Set Flachwagen 401Z PKP Ep. V

85,99 €*



58414 Rungenwagen 401Z PKP Ep. IV

42,99 €*



58412 Niederbordwagen 401Z Eamos PKP Ep. V

42,99 €*

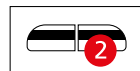

58231 2er Set Offener Güterwagen 401ZI Eams PKP Ep. V

85,99 €*

KESSELWAGEN 406R PKP

NEU
2022



Foto: Tillmann Zoltán

 58458 Kesselwagen (406Ra) MÁV Ep. V

52,99 €*

Das Vorbild:

Bei den Kesselwagen Zas (406R) des polnischen Herstellers Swidnica handelt es sich um vierachsige Wagen der UIC-Gattung Za für den Transport von Flüssigkeiten und Gasen, die von oben und unten befüllt werden können. Die Entladung kann entweder durch das Bodenventil und seitlichen Ablassventile oder mit Hilfe einer Pumpe erfolgen. Die Höchstgeschwindigkeit der Kesselwagen beträgt 100 km/h, die Länge 34012 mm, die Höhe 4270 mm. Vier Spannbänder drücken den Kessel auf den Fahrzeugrahmen. Die Fahrzeuge wurden zwischen 1964 und 1981 in Dienst gestellt. Ladegüter der weitverbreiteten Wagen, deren Kessel durchgehend ohne Knick gestaltet ist, sind bis heute u.a. Benzin, Industrieöle, aber auch in speziell vorgehaltenen Wagen Melasse und Pflanzenöle. Derzeit stehen immer noch viele Wagen für private Anbieter und die PKP im Einsatz und werden nicht selten in Ganzzügen befördert.



 58457 Kesselwagen (406Ra) Zaes DEC PKP Ep. V

52,99 €* 

NEU
2022



58263 2er Set Kesselwagen (406Ra) Zaes Tankpol Logistics PKP Ep. V

106,00 €* 

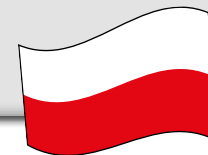

NEU
2022



CAD Zeichnung

58264 2er Set Kesselwagen (406Ra) Zaes PKP Ep. V

106,00 €*

Das Modell:

Mit den Kesselwagen 406R ist ein weiterer bedeutender Wagentyp aus Polen vorbildgerecht durch PIKO in dem Maßstab 1:87 umgesetzt worden. Das attraktive Modell des Kesselwagens ist präzise im Maßstab 1:87 umgesetzt worden und zeichnet sich durch die stimmige Darstellung aller relevanten Details des Vorbildes aus. Die detaillierte Neukonstruktion punktet durch die perfekte Darstellung des knickfreien Kessels und extra angesetzte Stufen, Leitern, Geländer und Bühnen sind ebenfalls in filigraner und stabiler Ausführung. Ein besonderes Highlight stellt die realistische Nachbildung der Spannbänder und ihre Verbindung zur Wagenaufgabe dar, die keine sichtbaren Trennungen aufweisen. Der Wagen verfügt über feinste Lackierung und Bedruckung und exzellente Rolleigenschaften. Mit diesem hochdetaillierten Modell steht ein weiteres attraktives Fahrzeug von PIKO für den Einsatz in Güterzügen zur Verfügung.



Für alle Wagen gilt:

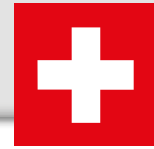

58230 2er Set Kesselwagen (406Ra) Zaes CTL Logistics Ep.VI

106,00 €*



Für alle Wagen:  
 # 56060

EXKLUSIVMODELLE -
 alle Schwerlastwagen beladen mit
 Militärfahrzeugen auf dieser Seite
 sind nur in der Schweiz erhältlich!



96686 Panzertransportwg. Slmmnps SBB Ep. IV-V, beladen mit Henschel LKW HS 3-14 mit Kran



96691 Panzertransportwagen Slmmnps-y, Wg.-Nr.:33 85 463 2 030-4, SBB-LBA Ep. VI, beladen mit einem Kommandopanzer 63/89

1987 beschaffte die Schweizer Armee 380 neue Panzer. Dadurch erhöhte sich auch der Bedarf an neuen Panzertransportwagen. Einige ältere Panzertransportwagen wurden umgebaut und an die neuen Panzer angepasst. Andererseits wurden 50 neue Wagen vom Typ Slmmnps bei Ferriere Cattaneo in Giubiasco bestellt. 1995 stieg nochmals der Bedarf an Wagen. 1996 bis 1997 lieferte die Firma Josef Meyer in Rheinfelden insgesamt 22 Wagen an die SBB. Diese Wagen erhielten die Bezeichnung Slmmnps-y da die Dreh-

gestelle als Lärmreduktionsmassnahme mit Scheibenbremsen ausgestattet wurden. Zwischen 1997 und 1999 wurden dann nochmals 44 Wagen geliefert. Sie dienen bis heute nicht nur der Logistikbasis der Schweizer Armee (LBA), sondern werden auch für zivile Einsätze gebraucht und befördern schwere Güter, wie Betonschallschutzelemente, Kabelrollen, Brammen etc. Einige Wagen wurden an die Firmen VRR in den Niederlanden und RTS in Österreich verkauft.

**NEU
2022**



96694 Panzertransportwagen Slmmnps-y CH-LBA Ep. VI, unbeladen

51,99 €*

Abbildung entspricht Original-Modellgröße

Für alle Wagen:
 # 56061



54760 Chemiekesselwagen „VTG“ Ep. VI 52,99 €*



58975 Chemiekesselwagen Zacens „On Rail“ Ep. VI 52,99 €*



58978 Chemiekesselwagen GATX NL Ep. VI 57,99 €*

NEU
2022



58253 2er Set Chemiekesselwagen Ermewa Ep. VI 105,00 €*



61122 Entladebrücke für Schüttgutwagen

37,00 €*

Funktionsfähige, farblich gealterte Nachbildung einer Entladebrücke in Betonausführung. Beim Überfahren der Brücke werden die PIKO Schüttgutwagen selbsttätig entladen. Unter der Bühne platzierte Schienen- oder Straßenfahrzeuge lassen sich so automatisch beladen.



535 x 70 x 100 mm

Für alle Wagen:  
 # 56061



54670 Schüttgutwagen Falns „VTG“ Ep. VI 41,99 €*



  54678 Schüttgutwagen Falns „SD“ Ep. VI 45,99 €*

NEU
2022

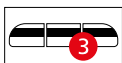

58254 3er Set Schüttgutwagen Falns GATX Ep. VI 125,00 €*

Das Vorbild:

Die Entwicklung von Staubgutwagen reicht in die 1930er-Jahre zurück, als es darum ging, Spezialwagen für den sicheren, vor allem nässegeschützten Transport feinstkörniger und staubförmiger Schüttgüter zu beschaffen. Nahezu parallel zu den Ucs 908 und 909 der Deutschen Bundesbahn bestellte auch die Deutsche Reichsbahn in der DDR Ende der 1950er-Jahre wieder zweiachsige Zementsilowagen, die für eine Druckluftentleerung durch Rohrleitungen konstruiert wurden. Die beiden Silobehälter erhielten ein Fassungsvermögen von je 12,5 m³. Zu ihrer Befüllung dienen Öffnungen am höchsten Punkt der Silos. Die sichere Schließung nach der Befüllung garantieren Klappen mit Knebelverschlüssen. Da sie sich als langfristig nutzbare Spezialwagenbauarten ausgezeichnet bewährten, werden sie von privaten Einstellern wie KVG und VTG noch heute und zumeist in Ganzzügen eingesetzt.

Für alle Wagen: # 56060



54695 Zementsilowagen Ucs9120 DR Ep. IV

51,99 €*

Das Modell:

Das PIKO H0 Modell des DR Zementsilowagens Uce ist eine komplette Neuentwicklung, die sich konstruktiv vom Silowagen Zkz54 aus dem PIKO Sortiment unterscheidet und somit eine vorbildgerechte Nachbildung des einst massenhaft gefertigten Uce Wagens darstellt. Die geringe Länge über Puffer (LüP) kommt dem vorbildgerechten Einsatz dieses Wagens in Ganzzügen entgegen, schließt jedoch auch den Einzeleinsatz nicht aus. Das PIKO Modell weist sämtliche Einrichtungen und Armaturen auf, wie sie beim Vorbild zur Befüllung bzw. Entladung der Silowagen per Druckluft dienen. Auch die für den sicheren, insbesondere nässegeschützten Transport unabdingbaren Knebelverschlüsse der Behälterklappen sind exakt dargestellt. Die beiden Bühnen an den Wagenenden und die filigran gestalteten Aufstiege besitzen vorbildgerechte Sicherheitsgeländer mit originalgetreuer, nur einseitiger Nachbildung der Bremseinrichtung.



Detail



INFO

- › Filigrane Aufstiegsleitern
- › Einzeln angesetzte Handläufe und Leitungen
- › Authentische Bedruckung



54697 Zementsilowagen NACCO Ep. V

51,99 €*

Für alle Wagen:  
 # 56061

Für den Transport von Flüssiggasen sind diese Fahrzeuge mit Kesseln, die ein Volumen von 120 m³ haben, ausgestattet und damit die größten europäischen Druckgaskesselwagen. Das Design und die Ausführung entsprechen den Vorschriften der europäischen Bahnverwaltungen und sind mit einem etwa 30 cm hohen, orangen Längsstreifen gekennzeichnet, der den Kessel auf halber Höhe umschließt. Die Wagen sind für den Betrieb mit Bruttogewichten von 90,0 t ausgelegt.



 58960 Druckgaskesselwagen Zags
 ČD Ep. VI, ohne Sonnendach 61,99 €*



 58954 Druckgaskesselwagen Zags
 SIT FS Ep. V 60,99 €*



 58974 Druckgaskesselwagen Zags
 Trasfeimer FS Ep. VI, mit Sonnendach 59,99 €*

NEU
 2022



58989 Druckgaskesselwagen Westfalengas DB AG Ep. VI,
 mit Sonnendach 57,99 €*

Abbildung entspricht
 Original-Modellgröße

DRUCKGASKESSELWAGEN 62 m³

Für alle Wagen:  
56060

NEU
2022



54538 Druckgaskesselwagen ESSO NS Ep. III

35,99 €*



NEU
2022



58990 Druckgaskesselwagen BP DB Ep. III

32,99 €*

Abbildung entspricht
Original-Modellgröße

Für alle Wagen:  
 # 56061

Ab 1998 beschafft die DB Cargo angesichts des steigenden Kaliverkehrs bis zum Jahr 2012 3000 neue vierachsige Schwenkdachwagen bei Waggonbau Niesky. Diese Wagen sind für den Transport von nässeempfindlichen Schüttgütern, insbesondere korrosiv wirkenden Salzen in granulierter Form geeignet. Aus diesem Grund sind die besonders gefährdeten Bauteile und Berührungstellen aus korrosionsfestem Stahl gefertigt.

Die vier mittig angeordneten Entladeschieber werden paarweise über je ein Handrad betätigt und das Dach ist für eine optimale Befüllung möglichst groß ausgeführt. Der Wagenkasten hat eine glatte Oberfläche erhalten, um eine äußerliche Reinigung zu erleichtern. Alle Wagen sind bei der DB Cargo im Einsatz und befördern Kalisalz teilweise bis Belgien und Holland.



54630 Mittelselbstentladewagen Tanoos896 DB AG Ep. V



46,99 €* 54631 Mittelselbstentladewagen Tanoos „Nacco“ DB AG Ep. V

46,99 €*

NEU
2022



54637 Mittelselbstentladewagen Tanoos „Railion logistics“ Ep. V

46,99 €*

Abbildung entspricht Original-Modellgröße

SELBSTENTLADEWAGEN

Im Bundesbahn-Ausbesserungswerk Kaiserslautern begann 1959 der Bau von 3.551 Selbstentladewagen mit zweiachsigem Fahrgestell. Mit diesen Wagen, die trichterförmige Aufbauten und zur Mitte verlegte Auslaufrutschen hatten, sollten nässeunempfindliche Schüttgüter, wie Kohle oder Kies, transportiert werden. Als abzusehen war, dass die gebaute Stückzahl nicht ausreichen würde, bestellte die Bundesbahn bei verschiedenen Waggonbauabriken weitere 2.950 Fahrzeuge, die als Otmm 64 eingereicht wurden, sich aber vom Otmm 61 baulich nicht sehr unterschieden.



54641 Selbstentladewagen Fc087 DB Ep. IV

41,99 €*



54643 Selbstentladewagen Fc087 DB Ep. V

41,99 €*

Für alle Wagen:

↔ # 56060



Parallel zu den Otmm 61/64 entstanden insgesamt 1.882 Wagen der Gattung Ktmm 65 mit gleichem Aufbau, die jedoch mit schützenden Dächern versehen wurden. Sie sollten dem Transport von nässeempfindlichen Gütern wie Getreide dienen. Die offenen Wagen wurden ab 1968 in Ed 087/089, ab 1980 in Fc 087/089 umgezeichnet. Zwischen 1983 und 1986 kaufte die DR 1.850 Wagen der DB und reihte sie als Fc(6342) ein. 1994 gelangten diese Wagen wieder zurück zur DB AG.



58377 3er Set Selbstentladewagen Fc PRESS Ep. VI

134,00 €*

ZWEISEITENKIPPER / KOHLESELBSTENTLADEWAGEN

Für alle Wagen:

↔ # 56061



54604 Zweiseitenkipper Fakks127 DB AG Ep. V

51,99 €*



Abbildung entspricht Original-Modellgröße

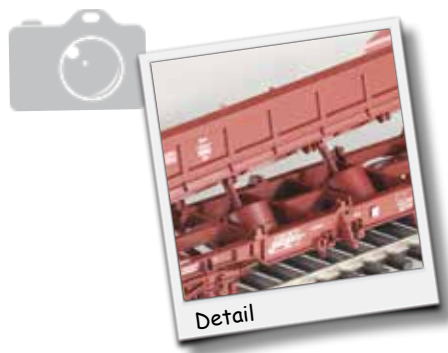

Detail



54601 Zweiseitenkipper Fakks127 DR Ep. IV

51,99 €*



54620 Kohle selbstentladewagen Ot03 DB Ep. III

41,99 €*



Abbildung entspricht Original-Modellgröße

Für alle Wagen: 
 # 56061

Ab 1994 beschaffte die DB AG zum Modernisieren des Wagenparks 1.000 neue Schüttgutwagen Facns133 zum Transport feuchtigkeitsunempfindlicher Schüttgüter. Die Länge des Wagens beträgt 16.000 mm über Puffer und das Eigengewicht

liegt bei 22t. Der Aufbau ist, um Durchrostungen zu vermeiden, komplett aus Nirostastahl gefertigt und hat ein Ladevolumen von 55 m³. Die Schwerkraftentladung erfolgt beidseitig dosierbar über Auslaufrichter.



54341 Schüttgutwagen Facns133 DB AG Ep. V

57,99 €*



Detail



54343 Schüttgutwagen Facns133 DB AG Ep. VI

57,99 €*

Abbildung entspricht
Original-Modellgröße

Für alle Wagen:   

↔ # 56060

Ab 1953 beschaffte die DR für den Transport von Kalk und Gips, Rohstoffe, die von der chemischen Industrie der DDR in großen Mengen benötigt wurden, sogenannte Sattelboden-Selbstentladewagen der Gattung KKt22 vom VEB Waggonbau Niesky. Die Beladung dieser Wagen erfolgte über vier Klappen am Dachfirst, welche von Hand zu öffnen waren.

Entladen wurde diese Wagen vom Bremserstand aus über ein großes Handrad, welches zwei Schieber im unteren trichterförmigen Behälterboden öffnete. Eingesetzt wurden diese Wagen vorwiegend in Zugverbänden, wobei die Fahrzeuge aufgrund der transportierten Rohstoffe oftmals mehr weiß als braun waren. Bis 1994 wurden alle Wagen ausgemustert.



54320 Sattelboden-Selbstentladewagen
KKt22 DR Ep. III



49,99 €*



54322 Sattelboden-Selbstentladewagen
Tad5830 DR Ep. IV

49,99 €*

Abbildung entspricht
Original-Modellgröße

Für alle Wagen:  
 # 56061

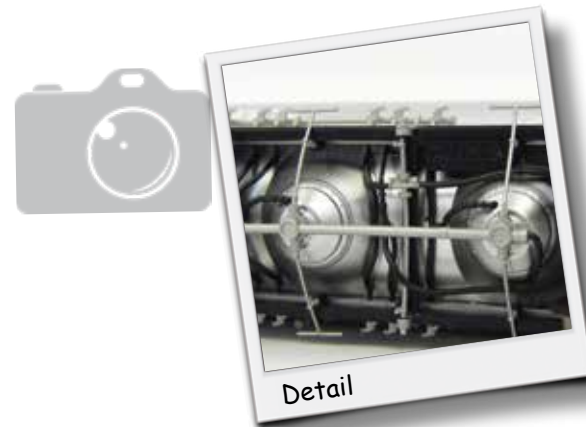

INFO

- › Feinste Lackierung und Bedruckung
- › Hochglänzender Kessel
- › Filigrane Aufstiegsleitern
- › Einzeln angesetzte Griffstangen und Leitungen
- › Scharf gravierte Drehgestelle
- › Ausgezeichnete Rolleigenschaften



58435 Silowagen Uacns Feldbinder Messefahrzeug Ep. VI

58,99 €*



58430 Silowagen Uacns VTG Ep. VI

58,99 €*

Abbildung entspricht Original-Modellgröße

Für alle Wagen gilt:  
 🚂 # 56061

INFO

- › Separat angesetzte Handstangen
- › Separat eingesetzte Rungen
- › Nachbildung des Fußbodens mit Riffelblech und Auflageschwellen
- › Nachbildung der Bremsanlage
- › Feine Nachbildung der Spannbandrollen
- › Nachbildung der massiven Stirnwände
- › Authentische Lackierung und Bedruckung

Speziell zum Transport von schwerem Stammholz, aber auch für den Transport von Röhren und Betonmasten, beschaffte die DB AG diese mit stabilen und schweren, leicht nach innen stehenden Stahlrungen versehene Spezialwagen. Massive, mit Verstärkungen versehene Stirnwände sollen das Verrutschen oder gar Durchschlagen verhindern. Die Rungen selbst werden von einer Spezialfirma hergestellt und jedes Fahrzeug ist mit 32 Stück ausgerüstet. Zusätzliche Spannrollen dienen der sicheren Befestigung der Transportgüter.





54339 Stammholztransportwagen Roos-t642
 DB Cargo Ep. V, mit Echtholzladung

62,49 €*

Abbildung entspricht
 Original-Modellgröße

SCHIEBEPLANENWAGEN

Für alle Wagen:  
 # 56061



NEU
2022



NEU
2022



 58256 2er Set Schiebeplanenwagen FS Ep. VI

79,99 €*



 58991 Schiebeplanenwagen Shimmns Wascosa NL Ep. VI

39,99 €*

Die Seiten der Wagen sind mit unterschiedlichen Dekors bedruckt.

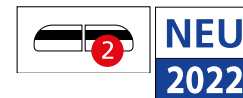

NEU
2022



 58255 2er Set Schiebeplanenwagen FS Ep. VI, mit Graffiti

79,99 €*

Für alle Wagen:  
 # 56061

NEU
2022



Die Seiten der Wagen sind mit unterschiedlichen Dekors bedruckt.



 58257 2er Set Schiebeplanenwagen Caib NS Ep. VI, mit Graffiti 79,99 €*

NEU
2022

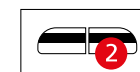

 58258 2er Set Schiebeplanenwagen ZSSK Ep. VI 79,99 €*

SCHIEBEPLANENWAGEN

Für alle Wagen:  # 56061

Die Seiten des Wagens sind mit unterschiedlichen Dekors bedruckt.



58965 Schiebeplanenwagen „VTG“ Ep. VI

36,99 €*



58958 Schiebeplanenwagen GATX Ep. VI, mit Schild

36,99 €*

Die Seiten des Wagens sind mit unterschiedlichen Dekors bedruckt.



 58981 Schiebeplanenwagen Railion NS Ep. V, mit Graffiti

39,99 €*

Die Seiten des Wagens sind mit unterschiedlichen Dekors bedruckt.



 58982 Schiebeplanenwagen Rail Cargo Austria Ep. VI, mit Graffiti

39,99 €*

SCHIEBEPLANENWAGEN



54396 Schiebeplanenwagen Shimmns „LogServ“, geöffnet, DB AG Ep. V

36,99 €*



54589 Schiebeplanenwagen Shimmns Rail Cargo Austria Ep. VI

39,99 €*

EXKLUSIVMODELL -
ist nur in Spanien erhältlich!



 95339 Schiebeplanenwagen „Rail Sider“ Ep. VI

EXKLUSIVMODELL -
ist nur in Frankreich erhältlich!



 97114 Schiebeplanenwagen Shimmns723 SNCF Ep. V, offen



  58397 2er Set Schiebeplanenwagen „MERCITALIA“ FS Ep. VI, mit Flicker

79,99 €*



 58396 2er Set Schiebeplanenwagen Shimmns NL-Wascosa Ep. VI

79,99 €*





 54417 2er Einheit Schiebewandwagen Hillmrrs MÁV Ep. V
 # 56061

80,49 €* 



NEU
2022

 54408 Großraumschiebewandwagen Hbis-tt Rail Cargo Austria Ep. V
 # 56061

83,99 €*  

Für alle Wagen:
 ↳ # 56060



Die Seiten des Wagens sind mit unterschiedlichen Dekors bedruckt.



58985 Großraumschiebewandwagen Hbillnss SBB Ep. VI, mit Graffiti

38,99 €* 358 198

NEU
2022

EXKLUSIVMODELL -
 ist nur in der Schweiz erhältlich!



Die Seiten des Wagens sind mit unterschiedlichen Dekors bedruckt.



54502 Schiebewandwagen Habillnss SBB Ep. VI, mit Graffiti

358 198

Für alle Wagen:
 # 56061

INFO

- › Separat angesetzte Elemente, wie Bremserbühne, Laufsteg, Einstellertafeln, Bremsgestänge
- › Feine Nachbildung der Drehgestelle Y25
- › Nachbildung des 3° Knickes am Kessels
- › Nachbildung der Entleerungseinrichtung

Anfang der neunziger Jahre wurden im Auftrag der Waggonvermietgesellschaft KVG die ersten Tankwagen mit einem sogenannten "Knickkessel" gebaut. Die Konstruktion der Kessel erfolgte so, dass sich die beiden Kesselhälften zur Mitte hin um jeweils 3° neigen. Deshalb fließt der Kesselinhalt, in der Hauptsache Mineralölprodukte, ohne weitere Hilfsmittel so gut wie restlos

ab. Da die in Stahlleichtbauweise gefertigten Fahrzeuge für höhere Geschwindigkeiten geeignet sind, wurden sie bald auch von anderen Unternehmen in ganz Europa beschafft. Zu finden sind diese Waggons als P (=Privat)-Wagen im Bestand aller europäischer Bahngesellschaften.



Foto: C. Ochsner

NEU
2022



58993 Knickkesselwagen Zans ChemOil Wascosa SBB Ep. VI

57,49 €*



Foto: Hans van der Sluis

NEU
2022



58994 Knickkesselwagen GATX NL Ep. IV

57,49 €*



NEU
2022



58995 Knickkesselwagen ČD Cargo Ep. VI

57,49 €*

Für alle Wagen:  

↔ # 56061



54189 Knickkesselwagen „Aral“ DB AG Ep. V 52,49 €*



54191 Knickkesselwagen „ESSO“ DB AG Ep. V 52,49 €*



54194 Knickkesselwagen „KVG“ DB AG Ep. V 52,49 €*



54196 Knickkesselwagen „Wascosa“ DB AG Ep. V 52,49 €*



 54759 Knickkesselwagen „RYKO“ Ep. VI 57,49 €*



54909 Knickkesselwagen „GATX“ DB AG Ep. V 52,49 €* (mit neuer Betriebsnummer)



54912 Knickkesselwagen „Wascosa OMV“ DB AG Ep. VI

52,49 €*



58962 Knickkesselwagen Wascosa Ep. VI 52,49 €*



 58968 Knickkesselwagen „Caib Benelux“ NS Ep. V 57,49 €*



58969 Knickkesselwagen ORV Ep. VI 52,49 €*



 58970 Knickkesselwagen „F-Ersa ERMEWA Chemoil“ Ep. VI 57,49 €*



 58983 Knickkesselwagen „Pannonia-Ethanol“ SBB Ep. VI 57,49 €*



 58984 Knickkesselwagen „ESSO“ FS Ep. V 57,49 €*



 58228 2er Set Knickkesselwagen „OEVA“ ÖBB Ep. V 115,00 €*



Die verbliebenen Exemplare
der BR 218 sind sowohl im
Personen- als auch im Güter-
zugdienst anzutreffen.
> **siehe Seite 322**

Für aktive Modellbahner gibt es das PIKO Hobby-Sortiment.

- > Robuste Technik
- > Einfache Bedienung
- > Realitätsnahe und detailgetreue Modelle
- > „Taschengeld-Preis“

Die ab 1999 beschafften Tauri sind als Universallokomotiven aus dem österreichischen Schienenverkehr nicht mehr wegzudenken.
> siehe Seite 318



Die auffälligen Fahrzeuge von Flixtrain sind seit 2017 deutschlandweit im Fernverkehr unterwegs.
> siehe Seite 319



Passendes Zubehör

#56503 PSD XP 5.1 NEM 652 multiprotokoll (siehe Seite 32)



#56613 PSD XP 5.1 S BR 101 NEM 652 (siehe Seite 33)



Für alle Loks BR 101 gilt:



Für alle AC-BR 101 gilt zusätzlich:



Die Elektrolokomotiven der Baureihe 101 der Deutschen Bahn AG sind vierachsige Hochleistungslokomotiven mit Drehstromantriebstechnik. Sie wurden ab 1996 als Ersatz für die dreißig Jahre alten Lokomotiven der Baureihe 103 beschafft. Die Firma Adtranz bekam den Auftrag zum Bau von 145 Serienlokomotiven und lieferte bis 1999 die Lokomotiven an die DB AG. Seit einigen Jahren hat die Baureihe 101 die Loks der Baureihe 103 als „Flagschiff“ der Deutschen Bahn AG abgelöst und sich im alltäglichen Betriebseinsatz, vornehmlich im IC und EC Dienst, bewährt.

Beim Modell wurden Drehgestelle, Rahmen und die Dachpartie mit den seitlichen Lüftergittern vorbildgerecht nachgebildet. Feine Gravuren, wie Handstangen, Türgriffe, Führerstandseinrichtungen und die separat eingesetzten Fenster mit Scheibenwischernachbildung machen das Modell besonders attraktiv. Der Antrieb erfolgt mittels eines starken Motors über Kardanwellen zu den Getrieben, welche alle vier Radsätze antreiben. Das Modell besitzt eine in Fahrtrichtung wechselnde Beleuchtung.



59458 Elektrolok BR 101 BKK DB AG Ep. VI
 59258 Elektrolok BR 101 BKK DB AG Ep. VI, inkl. mfx-fähigem Decoder

99,99 €*
 140,00 €*

Abbildung entspricht Original-Modellgröße



57943 Elektrolok BR 185 STAHL AUF STAHL DB AG Ep. VI

120,00 €*

57944  Elektrolok BR 185 STAHL AUF STAHL DB AG Ep. VI

160,00 €*

Diese Hobby-Loks verfügen über keine Kurzkupplungskinematik. Deshalb ist es nicht möglich, diese Loks mit Kurzkupplungen auszurüsten.

Für alle BR 185 gilt:



Für alle AC-BR 185 gilt zusätzlich:

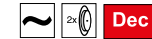

57939 Elektrolok BR 185 DB AG Ep. VI

96,99 €*

57839  Elektrolok BR 185 DB AG Ep. VI, mit lastger. Decoder

137,00 €*

Abbildung entspricht Original-Modellgröße

**NEU
2022**



©ChristofKaufmann

Diese Hobby-Loks verfügen über keine Kurzkupplungskinematik. Deshalb ist es nicht möglich, diese Loks mit Kurzkupplungen auszurüsten.

Für alle Tauri gilt:



Für alle AC-Tauri gilt zusätzlich:



- 57926 Elektrolok Rh 1116 „Sparda-Bank“ ÖBB Ep. VI 72,99 €*
123,00 €*
- 57826 Elektrolok Rh 1116 „Sparda-Bank“ ÖBB Ep. VI, inkl. mfx-fähigem Decoder



- 57919 Elektrolok Taurus ÖBB Ep. V 72,99 €*
120,00 €*
- 57819 Elektrolok Taurus ÖBB Ep. V

Abbildung entspricht Original-Modellgröße



57916 Elektrolok Taurus DB AG Ep. VI 68,99 €*
 57816 Elektrolok Taurus DB AG Ep. VI 110,00 €*



57925 Elektrolok Rh 1116 CAT ÖBB Ep. VI 72,99 €*
 57825 Elektrolok Rh 1116 CAT ÖBB Ep. VI, inkl. mfx-fähigem Decoder 120,00 €*



Passende Personenwagen:
 # 58810 & # 58811 (siehe Seite 334)



Passende Personenwagen: # 58678 (siehe Seite 322)



57924 Elektrolok Taurus „Flixtrain“ Ep. VI 68,99 €*
 57824 Elektrolok Taurus „Flixtrain“ Ep. VI, inkl. mfx-fähigem Decoder 110,00 €*

Abbildung entspricht Original-Modellgröße

**NEU
2022**



Bildautor: Sean Houffelaar

- 57966 Elektrolok BR 189 Railion Holland Ep. V, mit Latz 115,00 €*
- 57866 Elektrolok BR 189 Railion Holland Ep. V, mit Latz 165,00 €*

Diese Hobby-Loks verfügen über keine Kurzkupplungskinematik. Deshalb ist es nicht möglich, diese Loks mit Kurzkupplungen auszurüsten.

Für alle BR 189 gilt:



Für alle AC-BR 189 gilt zusätzlich:

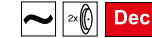

- 57862 Elektrolok BR 189 Bayernhafen Ep. VI 125,00 €*

Abbildung entspricht Original-Modellgröße

Übersicht ausgewählter privater Bahngesellschaften und deren Abkürzung

ACTS	Afzet-Container-Transport-Service NL
ADRIA	slowenisches Gütertransportunternehmen
Agilis	Verkehrsgesellschaft Regensburg
ALEX	Zuggattung der Vogtlandbahn
Alpha Trains	Leasinggesellschaft für Schienenfahrzeuge
ARRIVA	europäisches Eisenbahnunternehmen
BEHALA	Berliner Hafen- und Lagerhausgesellschaft mbH
BLS	Bern Lötschberg Simplon Bahn
Captrain	privates Eisenbahnunternehmen Berlin
Cargolink	norwegisches Transportunternehmen
Cargoserv	österreichisches Gütertransportunternehmen
CFL Cargo	luxemburgisches, internationales Unternehmen
CTHS	Container Terminal Halle Saale GmbH
Crossrail	Schweizer Eisenbahnverkehrsunternehmen
EH	Eisenbahn und Häfen GmbH
ERS Railways	privates Eisenbahnunternehmen
evb	Eisenbahn- und Verkehrsbetriebe Elbe-Weser
FRET	Güterzugsparte der SNCF
FYRA	Marke der NS und KLM
GATX	Güterwagen- Vermietgesellschaft
GKB	Graz Köflacher Bahn
green cargo	schwedisches Eisenbahnunternehmen
Group Train	Personenzugsparte der SNCB
HECTORRAIL	schwedisches Eisenbahnunternehmen

HGK	Hafen- und Güterverkehr Köln AG
HLG	Holz-Logistik & Güterbahn
HUSA	Husa Transportation Deutschland Duisburg
HVLE	Havelländische Eisenbahn AG
IGE	Interessengemeinschaft Eisenbahn
INFRALEUNA	Eisenbahntransportsparte der INFRALEUNA
IntEgro	Eisenbahnverkehrsunternehmen Reichenbach
InterConnex	Ostseeland Verkehrs GmbH
ITL	Import Transport Logistik
KSW	Kreisbahn Siegen-Wittgenstein
LanXess	Kölner Chemie Konzern
LDS	Eutiner Eisenbahnunternehmen
LOCON	Eisenbahnverkehrsunt. Berlin/Brandenburg
Lokomotion	privates Eisenbahnunternehmen München
LTE	Logistik- und Transport GmbH
MEG	Mitteldeutsche Eisenbahn GmbH
Metrans	tschechisches Eisenbahnunternehmen
Metronom	Norddeutsche Eisenbahngesellschaft Uelzen
MGW	Service Instandhaltung v. Schienenfahrzeugen
MKB	Mindener Kreisbahn
MRCE	Mitsui Rail Capital Europe B.V.
MWB	Mittelweserbahn
NIAG	Niederrheinische Verkehrsbetriebe AG
NAH SH	Nahverkehrsverbund Schleswig-Holstein

NOB	Nord-Ostsee-Bahn GmbH
NWB	NordWestBahn
ODEG	Ostdeutsche Eisenbahn GmbH
OHE	Osthannoversche Eisenbahn AG
On Rail	private Wagon-Vermietgesellschaft Mettmann
ORV	private Wagon-Vermietgesellschaft Moers
P Logistic	belgisches Eisenbahnunternehmen
PCT Altmann	Deutsches Eisenbahntransportunternehmen
PEG	Prignitzer Eisenbahn GmbH
Press	Pressnitztalbahn Jöhstadt
RAG	Ruhrkohle AG
RAILPOOL	Lokomotiv-Leasing Unternehmen München
regental cargo	Güterverkehrssparte der Regentalbahn
RTS	Rail Transport Service
Rurtalbahn	Dürener Eisenbahnverkehrsunternehmen
Schweerbau	Tief- und Gleisbauunternehmen
STLB	Steiermärkische Landesbahnen
Strukton	privates niederländisches Eisenbahnunternehmen
Uwe Adam	Eisenacher Eisenbahnverkehrsunternehmen
Veolia	Nahverkehrsanbieter
VPS	Verkehrsbetriebe Peine-Salzgitter
WASCOSA	Schweizer Vermieter von Eisenbahnwagen
WLB	Wiener Lokalbahnen AG
WLE	Westfälische Landes-Eisenbahn



57901 Diesellok BR 218 DB AG Ep. V
57801 Diesellok BR 218 DB AG Ep. V

69,99 €*
120,00 €*



57902 Diesellok BR 218 DB Netz Ep. VI
57802 Diesellok BR 218 DB Netz Ep. VI

69,99 €*
120,00 €*



57903 Diesellok BR 218 DB Ep. IV
57803 Diesellok BR 218 DB Ep. IV,
inkl. mfx-fähigem Decoder

69,99 €*
120,00 €*



57804 Diesellok BR 225 BBL Ep. VI,
inkl. mfx-fähigem Decoder

112,00 €*



57906 Diesellok BR 218 DB Ep. IV
57806 Diesellok BR 218 DB Ep. IV,
inkl. mfx-fähigem Decoder

69,99 €*
120,00 €*

NEU
2022



57907 Diesellok BR 218 DB Ep. IV
57807 Diesellok BR 218 DB Ep. IV, inkl. mfx-fähigem Decoder

69,99 €*
120,00 €*

Abbildung entspricht
Original-Modellgröße

Das Modell:

Erstmals in der Geschichte der Modelleisenbahn erscheint mit dem PIKO H0 Hobby Modell und dem PIKO G-Modell der BR 218 die Nachbildung einer Original-Lok, welche die Logos der beiden Modellbahnfirmen Märklin*** und PIKO trägt.

Ein Jahrhundert-Ereignis!

Beim digitalen H0 Soundmodell kommt die neue Decodergeneration des PIKO Smart-Decoder XP 5.1 (kurz: PSD XP 5.1) zum Einsatz. Durch verbessertes Powermanagement können verschmutzte Gleise und stromlose Stellen problemlos passiert werden. Bei der analogen H0-Ausführung der Lokomotive ist die einfache Nachrüstung eines Decoders dank der 8-poligen Stecker-Schnittstelle jederzeit möglich.

Auch als G Modell # 37511 erhältlich!

Diese Hobby-Loks verfügen über keine Kurzkupplungskinematik. Deshalb ist es nicht möglich, diese Loks mit Kurzkupplungen auszurüsten.

Passendes Zubehör

#56503 PSD XP 5.1 NEM 652 multiprotokoll (siehe Seite 32)



#56609 PSD XP 5.1 S BR 218 (siehe Seite 33)



Für alle BR 218 gilt:



Für alle AC-BR 218 gilt zusätzlich:

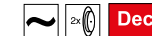

Für die Soundversion gilt zusätzlich:

PIKO TrainSound[®] onboard



57400 Diesellokomotive 218 497-6 DB AG Ep. VI

105,00 €*

57401 Diesellokomotive / Sound 218 497-6 DB AG Ep. VI, inkl. PSD XP 5.1 S

210,00 €*



Abbildung entspricht Original-Modellgröße



57991 Diesellok Herkules ER20 STB Ep. VI 99,99 €*
 ☒ 57891 ☒ Diesellok Herkules ER20 STB Ep. VI, inkl. mfx-fähigem Decoder 145,00 €*

☒ 57992 Diesellok Herkules ER20 SETG Ep. VI 105,00 €*



Quelle: Eisenbahnen und Verkehrsbetriebe Elbe-Weser GmbH (evb)

57994 Diesellok Herkules ER20 EVB Ep. VI 96,99 €*
 57894 ☒ Diesellok Herkules ER20 EVB Ep. VI, inkl. mfx-fähigem Decoder 139,00 €*



  57888  Diesellok Herkules „Metrans“ Ep. VI

125,00 €*
 *incl. MwSt.



Detail

Diese Hobby-Loks verfügen über keine Kurzkupplungskinematik. Deshalb ist es nicht möglich, diese Loks mit Kurzkupplungen auszurüsten.

Für alle Herkules gilt:



Für alle AC-Herkules gilt zusätzlich:

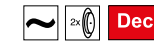

 57580 Diesellok Herkules Rh2016 ÖBB Ep. V

99,99 €*
 *incl. MwSt.

Abbildung entspricht Original-Modellgröße

Diese Hobby-Loks verfügen über keine Kurzkupplungskinematik. Deshalb ist es nicht möglich, diese Loks mit Kurzkupplungen auszurüsten.



Passendes Zubehör für #59175/075

#56503 PSD XP 5.1 NEM 652 multiprotokoll (siehe Seite 32)



#56612 PSD XP 5.1 S G1700 NEM 652 (siehe Seite 33)



59175 Diesellok BB1700 „Vossloh“ Ep. VI 125,00 €*
 59075 Diesellok BB1700 „Vossloh“ Ep. VI, inkl. mfx-fähigem Decoder 167,00 €*

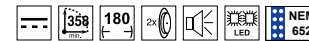

Für die AC-G 1700BB gilt zusätzlich: **Dec**

NEU
2022



Passendes Zubehör für #57543/343

#56503 PSD XP 5.1 NEM 652 multiprotokoll (siehe Seite 32)



#56611 PSD XP 5.1 S TRAXX NEM 652 (siehe Seite 33)



57543 Diesellok TRAXX LOTOS PKP Ep. VI 99,99 €*
 57343 Diesellok TRAXX LOTOS PKP Ep. VI 150,00 €*

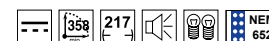

Für die AC-TRAXX gilt zusätzlich: **Dec**

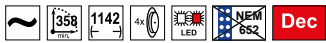

57305 ICE 3 DB AG Ep. V

250,00 €*

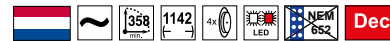

57306 ICE 3 NS Ep. V (ohne Abbildung)

270,00 €*

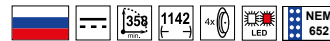

96724 4-tlg. Triebzug Velaro „Sapsan” RZD Ep. V

235,00 €*

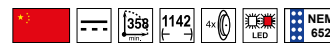

96720 4-tlg. Triebzug Velaro „CRH” China Ep. VI

235,00 €*

Passendes Zubehör

#56556 PSD XP 5.1 S ICE 3
(siehe Seite 33)



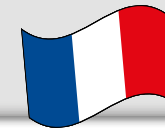

95175 Diesellok BB 67412 Infra SNCF Ep. VI

EXKLUSIVMODELLE -
Alle Modelle auf dieser Seite
sind nur in Frankreich erhältlich!

Diese Hobby-Loks verfügen über keine Kurzkupplungskinematik. Deshalb ist es nicht möglich, diese Loks mit Kurzkupplungen auszurüsten.

Für alle BB 67000 gilt:

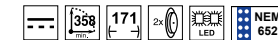

Zwischen 1969 und 1975 wurden insgesamt 232 Dieselloks der Reihe BB 67400 an die SNCF geliefert. Diese Loks stellen die letzte Variante der sehr erfolgreichen Baureihe BB 67000 bei der SNCF dar. Ihr Einsatzgebiet erstreckt sich besonders auf die Traktion schneller Güter- und Personenzüge im In- und Ausland. Beim Modell wurden die Proportionen des Vorbildes sehr gut nachgebildet. Scharfe Gravuren an den Drehgestellen zeigen jedes Detail wie Achslagerdeckel, Stoßdämpfer und Federelemente. Das Gehäuse mit den Lüftergittern, Klappen und Handstangen wurde nach Vorbildunterlagen gestaltet und mit aufwendigen Gravuren versehen. Der Antrieb erfolgt mittels eines starken Motors über die Kardanwellen zu den beiden Getrieben, welche alle 4 Radsätze antreiben. Ausgerüstet mit einer digitalen Schnittstelle kann das Modell jederzeit und auf einfache Weise auf digitalen Betrieb mittels eines Decoders umgerüstet werden. Der Lichtwechsel erfolgt mit der Fahrtrichtung. Bedruckung und Lackierung entsprechen dem Vorbild bei der SNCF.



96148 Diesellok BB 67611 SNCF Ep. IV

Abbildung entspricht Original-Modellgröße



50500 Dampflokom

36,99 €*

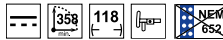

50501 Dampflokom mit Schlepptender

43,99 €*

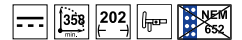

55000 Fahrregler Basic mit Netzteil
enthält Fahrregler Basic (# 55008) und Steckernetzteil (# 55006)

99,99 €*

55008 Fahrregler Basic
Technische Daten:
Eingang: 18 V DC, 2 A
Ausgang: 0-16 V DC, 1,5 A
konstant 16 V DC, 0,5 A

61,99 €*

55006 Steckernetzteil, 2,25 A
Technische Daten:
Eingang: 230 V
Ausgang: 16 V / 2,25 A / 36 W

61,99 €*



55003 Fahrregler mit Netzteil
(Adapter 5,4 VA) (230 V)

61,99 €*



Technische Daten Netzteil
(Adapter 5,4 VA):
Eingang: 230 V AC, 50-60 Hz
Ausgang: 12 V AC, 450 mA

Technische Daten Fahrregler:
Eingang: 12 V AC, 2 A
Ausgang: 0-12 V DC, 450 mA

INFO

- › Freier Einblick ins Führerhaus mit Führerstandseinrichtung
- › Lokrahmen aus Zinkdruckguss
- › Tendergehäuse aus Zinkdruckguss
- › Voll funktionsfähiges Lokgestänge
- › Beleuchtete 2-Lichtsignale, welche mit der Fahrtrichtung wechseln

Für realitätsnahen Spielbetrieb:

- # 56160 Dampfgenerator 10-16 V AC/DC Analogbetrieb
- # 56161 Dampfgenerator 16-22 V AC/DC Digitalbetrieb
- # 56162 Dampfdestillat 50 ml & Einfüllgerät (siehe Seite 425)

Authentische Nachbildung der Schlepptender-Dampflok der Baureihe 55 (G7.1) der DB um 1951. Die Lok weist eine dem Vorbild exakt entsprechende Bedruckung und Lackierung auf, passend zur DB oder DR. Die elegante Dampflok verfügt aufgrund ihrer Zinkdruckgussteile über ein Gewicht, welches eine gute Zugleistung garantiert.



Für alle BR 55 (G7.1) gilt:

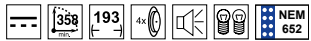

Für alle AC-BR 55 gilt zusätzlich:



57561 Dampflok BR 413 ČSD Ep. III

146,00 €*

Abbildung entspricht Original-Modellgröße

DAMPFLOK BR 55 (G7.1)

Diese Hobby-Loks verfügen über keine Kurzkupplungskinematik. Deshalb ist es nicht möglich, diese Loks mit Kurzkupplungen auszurüsten.



57550 Schlepptenderlok Baureihe 55 (G7.1) DB Ep. III

141,00 €*



57551 Schlepptenderlok Baureihe 55 (G7.1) DR Ep. III

141,00 €*

Mit weißen Radreifen!



 57560 Schlepptenderlok FS 421 Ep. III

146,00 €*

Mit neuer Loknummer!



 95691 Schlepptenderlok (G7.1) RENFE Ep. III

140,00 €*

Passendes Zubehör

#56503 PSD XP 5.1 NEM 652 multiprotokoll (siehe Seite 32)



#56610 PSD XP 5.1 S BR 55 (G7.1) NEM 652 (siehe Seite 33)



Das Vorbild:

DB Fernverkehr setzt seit 2015 Intercityzüge aus Doppelstockwagen unter dem Markennamen IC2 ein, die aus je vier Doppelstock-Mittelwagen, einem Doppelstock-Steuernwagen und einer dem Farbschema angepassten BR 146.5 als Zugmaschine bestehen. Diese Züge verfügen über 469 Sitzplätze, davon 70 in der 1. Klasse. Speisewagen sind in dem Konzept nicht vorgesehen, stattdessen findet eine Bewirtung am Platz statt. Bisher wurden in zwei Losen 44 Doppelstock-IC bestellt. Die neuen Züge werden derzeit hauptsächlich auf West-Ost-Linien eingesetzt, sollen langfristig aber auch im Nordwesten Deutschlands fester Bestandteil des Fernverkehrs sein. Zukünftig sind ebenfalls IC2 Züge für die südwestdeutschen Verbindungen Karlsruhe–Stuttgart–Nürnberg sowie Stuttgart–Zürich eingeplant und ist auf dieser Strecke im Zweistundentakt im Einsatz. In den nächsten Jahren will die DB AG im Zuge der neuen Fernverkehrsinitiative 2030 insgesamt 120 Doppelstock-Garnituren in Betrieb nehmen



Zur Modellvorstellung
auf Youtube

Das Modell:

Die Modelle der IC2 Wagen zeichnen sich durch exakte Nachbildungen von allen relevanten Details des Vorbildes sowie eine feine Lackierung und Bedruckung aus. Mit diesen Wagen im Längenmaßstab 1:100 kann das IC2 Konzept der Deutschen Bahn AG auf der Modellbahn stimmig nachgebildet werden. Die charakteristische Kopfform des Steuerwagens wird hierbei perfekt wiedergegeben. Die scharf gravierten Nachbildungen der Drehgestelle und separat eingesetzte Fenster unterstreichen das typische Erscheinungsbild der markanten Wagen. Die Modelle des Steuerwagens besitzen einen Lichtwechsel weiß/rot und sind für den Einbau eines Funktionsdecoders vorbereitet.





Für alle Wagen:

↔ # 56061



58800 IC Doppelstocksteuerwagen 2. Klasse DB AG Ep. VI

69,99 €*   

Passendes Zubehör

56517 Nachrüstset mit Funktionsdecoder (Lichtwechsel)

Für den Umbau eines Gleichstromsteuerwagens auf einen Wechselstromsteuerwagen und für Innenbeleuchtungen geeignet. (siehe Seite 32)

56516 Multiprotokoll-Funktionsdecoder (siehe Seite 32)





Passende Zuglokomotive:
#51582 / #51583 (siehe Seite 115)



Passendes Start-Set: #57134
(siehe Seite 49)





58801 IC Doppelstockswagen 2. Klasse DB AG Ep. VI

49,99 €*  



58802 IC Doppelstockswagen 1. Klasse DB AG Ep. VI

49,99 €*  



 **58810 IC Doppelstocksteuerwagen CAT ÖBB Ep. VI** 71,99 €*   



 **58811 IC Doppelstock Sitzwagen 2. Klasse CAT ÖBB Ep. VI** 49,99 €*  

**NEU
2022**



 **58813 IC Doppelstock Sitzwagen 1. Klasse SNCB Ep. VI** 49,99 €*  

**NEU
2022**



 **58812 IC Doppelstock Sitzwagen 2. Klasse SNCB Ep. VI** 49,99 €*  

**NEU
2022**



 **58814 IC Doppelstocksteuerwagen 2. Klasse SNCB Ep. VI** 71,99 €*   



Passendes Start-Set: #97943
(siehe Seite 40)

Für alle Wagen:

← # 56061



 **58807 Doppelstocksteuerwagen**
Koleje Mazowieckie Ep. VI

69,99 €*

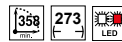

Alle Wagen-Modelle der Seite 335 sind im Längenmaßstab 1:100 ausgeführt!

Passendes Zubehör

56517 Nachrüstset mit Funktionsdecoder (Lichtwechsel)
Für den Umbau eines Gleichstromsteuerwagens auf einen Wechselstromsteuerwagen und für Innenbeleuchtungen geeignet. (siehe Seite 32)

56516 Multiprotokoll-Funktionsdecoder
(siehe Seite 32)



58805 Doppelstocksteuerwagen 2. Klasse DB Regio Ep. VI 71,99 €*

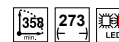

Passende Zuglokomotive: #51581
(siehe Seite 115)



58804 Doppelstockszwgen 1. / 2. Klasse
DB Regio Ep. VI

49,99 €*



58803 Doppelstockszwgen 2. Klasse DB Regio Ep. VI

49,99 €*



Für alle Wagen:
 ⚡ # 56061

Alle Wagen-Modelle der
 Seite 336 sind im Längen-
 maßstab 1:100 ausgeführt!

Passendes Zubehör



56517 Nachrüstset mit Funktionsdecoder (Lichtwechsel)

Für den Umbau eines Gleichstromsteuerwagens auf einen Wechselstromsteuerwagen und für Innenbeleuchtungen geeignet. (siehe Seite 32)

56516 Multiprotokoll-Funktionsdecoder
 (siehe Seite 32)



58809 Doppelstockswagen 2. Klasse Metronom Ep. VI, Ergänzungswagen zum Set # 58369

49,99 €*  





58369 3er Set Doppelstockwagen Metronom Ep. VI

172,00 €*  

Für die Sitzwagen gilt:

 

Für den Steuerwagen gilt:



58115 Zugset Franken-Thüringen-Express Ep. VI

420,00 €*  

58215 Zugset Franken-Thüringen-Express Ep. VI

500,00 €*  

Für alle Wagen:

↔ # 56060



57630 Personenwagen
Bi DB Ep. III

20,99 €*



57631 Personenwagen
Bi 2. Klasse DR Ep. III

20,99 €*



57633 Personenwagen
B 2. Klasse DR Ep. III, rot

20,99 €*

Das Vorbild:

Seit 2011 betreibt DB Regio Bayern das fünfteilige Liniennetz des Franken-Thüringen-Express (FTX). Auf der Strecke Nürnberg-Sonneberg verkehrt der RE 49 im Zweistundentakt. Der Doppelstockzug verfügt über zwei Lokomotiven der Baureihe 193, welche vom Hersteller Siemens als Vectron bezeichnet werden, und erreicht eine Höchstgeschwindigkeit von 160 km/h.

Wie beim Original, sind beide Loks mit attraktiver Werbung für PIKO gestaltet.

Das Modell:

In enger Anlehnung an das Vorbild offeriert PIKO ein thematisch passendes Zugset mit zwei angetriebenen Lokomotiven in Railpool-Bedruckung sowie jeweils einem Doppelstockswagen der 1./2. Und 2. Klasse. Die AC Lokomotive besitzen bereits ab Werk einen entsprechenden Decoder. Neben vielen weiteren, liebevoll gestalteten Details verfügen beide Vectron-Lokomotiven, ebenso wie das Original, über eine Bedruckung mit dem PIKO Logo auf den Türen zur Fahrerkabine. Somit ist der Franken-Thüringen-Express ein Highlight für jeden Liebhaber der PIKO Modelle.



Für die Sitzwagen gilt:



Für die E-Loks gilt:

Für die AC-Elektro Vectron gilt zusätzlich:

**NEU
2022**





 **57698 Amtrak ICE 3 Sitzwagen
1. Klasse mit Stromabnehmer Ep. VI**

43,99 €*  

**NEU
2022**



 **57699 Amtrak ICE 3 Sitzwagen 2. Klasse Ep. VI**

43,99 €*  





Passendes Start-Set zu #57698 & #57699:
57198 (siehe Seite 40)

Für alle IC-Wagen:
 # 56066





**57690 ICE 3 Sitzwagen 1. Klasse mit Stromabnehmer
DB AG Ep. V**

49,99 €*  



57691 ICE 3 Sitzwagen 2. Klasse DB AG Ep. V

43,99 €*  



 **97040 CRH Sitzwagen 2. Klasse
ohne Stromabnehmer China Ep. VI**

**EXKLUSIVMODELL -
ist nur in China erhältlich!**



57621 Doppelstocksteuerwagen, modernisiert, DBbuzf778 DB Regio Ep. VI 56,99 €*



57623 Doppelstocksteuerwagen DBmqe DR Ep. IV 56,99 €*



57620 Doppelstockwagen DBuz747 DB Regio Ep. VI 46,99 €*





57622 Doppelstockwagen DBmtrue DR Ep. IV 46,99 €*

Passendes Zubehör

Die Wagen # 57623 & # 57685 sind für die Nachrüstung der Stirnbeleuchtung # 56138 vorbereitet (siehe Seite 422).

Der Wagen # 57621 ist für die Nachrüstung der Stirnbeleuchtung # 56137 vorbereitet (siehe Seite 422).

Für alle Sitzwagen gilt:   



Für alle Steuerwg. gilt:   

Für alle Wagen:  # 56061



57684 Doppelstockszitzwagen DBmue DR Ep. IV 49,99 €*

57685 Doppelstocksteuerwagen DBmqe DR Ep. IV 59,99 €*

Für alle Wagen:  
 # 56060



57605 Intercity-Großraumwagen 2. Kl. Bpmz 294.4 DB AG Ep. V
 57606 Intercity-Großraumwagen 1. Kl. Avnz 111.2 DB AG Ep. V
 57608 Intercity-Bordbistro ARkimbz 226.7 DB AG Ep. V

31,99 €*
 31,99 €*
 31,99 €*



57609 Intercity-Großraumwagen 2. Kl. Bpmz 291.2 DB AG Ep. V
 57610 Intercity-Großraumwagen 1. Kl. Avnz 111.2 DB AG Ep. V

31,99 €*
 31,99 €*



57611 Intercity-Großraumwg. 2. Klasse Bpmz291.2 DB Ep. IV

31,99 €*



57612 Intercity-Großraumwg. 1. Klasse Avnz207 DB Ep. IV

31,99 €*



 57613 Intercity-Großraumwg. 2. Klasse Bmz ÖBB Ep. V
 57614 Intercity-Großraumwg. 1. Klasse Amz ÖBB Ep. V

35,99 €*
 35,99 €*



 58660 Schnellzugwagen Eurofima 2. Klasse Bmz ÖBB Ep. IV 35,99 €*



 58661 Schnellzugwagen Eurofima 1. Klasse Amz ÖBB Ep. IV 35,99 €*





 58662 Schnellzugwagen IC 2. Klasse PKP Ep. VI 35,99 €*



 58663 Schnellzugwagen IC 1. Klasse PKP Ep. VI 35,99 €*



 58679 Schnellzugwagen 2. Klasse NS Ep. V 35,99 €*

Für alle Wagen:  
56060



57647 Personenwagen Regiojet CZ-SK Ep. VI

35,99 €*



Passende Elektrolokomotive:
#57924 / #57824 (siehe Seite 319)



58678 Schnellzugwagen FlixiTrain Ep. VI

31,99 €*

Abbildung entspricht
Original-Modellgröße



 58670 Personenwagen Eurofima 2. Klasse Bmz FS Ep. IV

35,99 €*



 58671 Personenwagen Eurofima 1. Klasse Amz FS Ep. IV

35,99 €*



58676 Personenwagen Alex 1. / 2. Klasse Ep. VI

31,99 €*



 58680 IC Personenwagen Metropolitan ČD Ep. VI

35,99 €*



 58681 IC Großraumwagen 1. Klasse Amz ÖBB Ep. V

35,99 €*



 97102 Personenwagen 1. Klasse MAV Ep. VI

35,99 €*

Für alle Wagen:  # 56060





-  58131 Set E-Lok Rh 1216, zwei Personen- und ein Steuerwagen mit Lichtwechsel weiß/rot Railjet ÖBB Ep. VI
-  58132  Set E-Lok Rh 1216, zwei Personen- und ein Steuerwagen mit Lichtwechsel weiß/rot Railjet ÖBB Ep. VI

295,00 €*
335,00 €*
Lim 

Weitere Modelle von der Elektrolok der Rh 1216 finden Sie ab Seite 144





-  57643 Schnellzugwagen 2. Klasse Railjet Ep. VI
-  57642 Schnellzugwagen 1. Klasse Railjet Ep. VI

35,99 €*
35,99 €*
 





-  57644 Schnellzugwagen Buffet Railjet Ep. VI

35,99 €*
 



-  57672 Steuerwagen Railjet Business-Class ÖBB Ep. VI
-  - mit neuer Wagennummer -

62,99 €*
  



 57641 Schnellzugwagen Railjet
Buffet ČD Ep. VI

35,99 €*



Passendes Zubehör

56517
Nachrüstset mit Funktionsdecoder
(Lichtwechsel)

Für den Umbau eines Gleichstrom-
steuerwagens auf einen Wechselstrom-
steuerwagen und für Innenbeleuchtungen
geeignet (siehe Seite 32)



 57649 Schnellzugwagen Railjet
2. Klasse ČD Ep. VI

35,99 €*





 57671 Steuerwagen Railjet ČD Ep. VI

62,99 €*



Das Modell:

Insbesondere die Herzen kleiner (aber auch großer) Modellbahner dürften bei diesem Gedanken höherschlagen: Ein Modelleisenbahn-Wagen, welchen man nach den eigenen Wünschen und Vorstellungen immer wieder neu gestalten kann. Und das Ganze mit den eigenen Lieblings-Klemmbausteinen. Hier sind der Kreativität keine Grenzen gesetzt. Ob alleine oder gemeinsam als Familie oder mit Freunden – auf dem Klemmbausteine-Wagen von PIKO entstehen immer wieder neue, fantastische Kunstwerke. Der neue Lieblingswagen kann mit jeder beliebigen H0 Lokomotive gekoppelt und auf große Reise geschickt werden. So individuell war Modellbahn bei PIKO noch nie.

Für den Wagen:  
 # 56061

FORM NEU
 2022



Ein Wagen -
 1001 Möglichkeiten



58405 Klemmbausteine-Wagen
 (Klemmbausteine im Lieferumfang nicht enthalten)

19,99 €*

CAD Zeichnung

Für alle Wagen:
 ↳ # 56060



57701 Niederbordwagen Roo61 DR Ep. III 13,99 €*



57717 Niederbordwagen Kkm3230 DR Ep. IV 13,99 €*



58726 Niederbordwagen
U-zx PKP Ep. IV 13,99 €*



58741 Niederbordwagen Rmms33 DB Ep. III 13,99 €*

NEU
2022



NEU
2022



97156 Flachwagen FS Ep. IV 15,99 €*



97161 Niederbordwagen ČSD Ep. III 15,99 €*

Für alle Wagen:  
↔ # 56061



58709 Gedeckter Güterwagen
„Werder Ketchup“ DB AG Ep. VI

25,99 €*



58781 Gedeckter Güterwagen
„Hawesta-Fisch“ DB AG Ep. VI

25,99 €*

NEU
2022

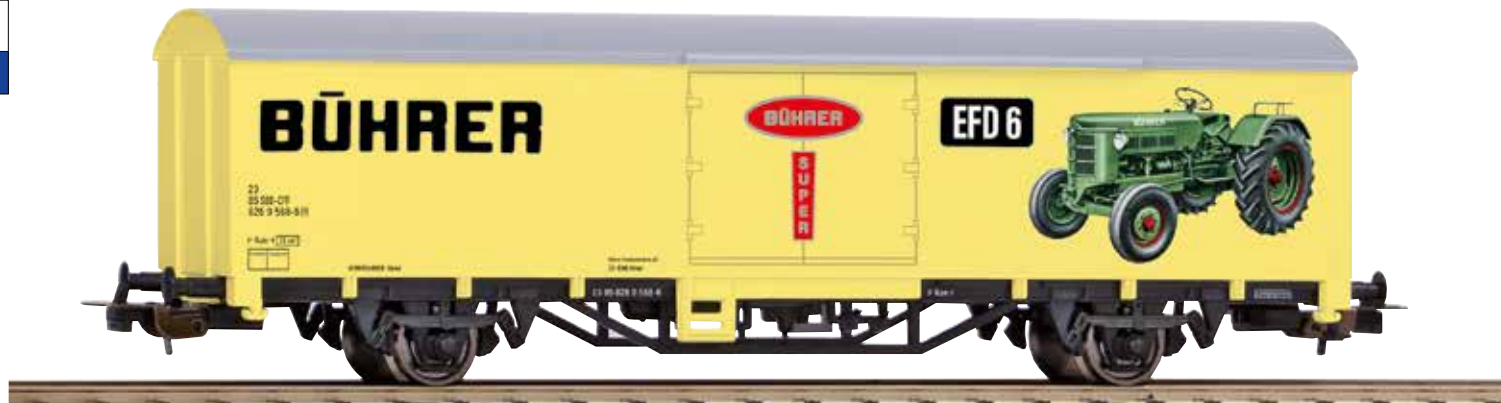

97159 Gedeckter Güterwagen „Bührer“ Ep. IV

27,99 €*

Abbildung entspricht
Original-Modellgröße



58782 Gedeckter Güterwagen
„Wikana/Othello“ DB AG Ep. VI

25,99 €*



 58783 Gedeckter Güterwagen
„Rivella“ SBB Ep. VI



27,99 €*



 58799 Gedeckter Güterwagen
„Hürlimann Traktoren“ SBB Ep. VI

27,99 €*

Abbildung entspricht
Original-Modellgröße

Für alle Wagen:  
 # 56060



57721 Güterzugbegleitwagen Pwg14 DB Ep. III 19,99 €* 

Abbildung entspricht Original-Modellgröße



57708 Stückgutwagen Gwhu02 DR Ep. III 19,99 €* 

Abbildung entspricht Original-Modellgröße



57704 Güterzugbegleitwagen Pwg14 DRG Ep. II 19,99 €* 

Abbildung entspricht Original-Modellgröße



  58761 Gepäckwagen Ft PKP Ep. III 20,99 €* 

Abbildung entspricht Original-Modellgröße

Für alle Wagen: 
 # 56060



 58774 Gedeckter Güterwagen Kdn PKP Ep. III

20,99 €*



 58705 Gedeckter Güterwagen NS Ep. III

20,99 €*





 97160 Gedeckter Güterwagen ČSD Ep. III

20,99 €*

NEU
2022

Abbildung entspricht
Original-Modellgröße

Für alle Wagen:  
56060



57705 Gedeckter Güterwagen G02 DR Ep. III

19,99 €*





57709 Gedeckter Güterwagen G29 DB Ep. III

19,99 €*



 58762 Gedeckter Güterwagen Gklm PKP Ep. IV

20,99 €*



 58763 Gedeckter Güterwagen Kdn PKP Ep. III

20,99 €*

NEU
2022



 97155 Gedeckter Güterwagen FS Ep. IV



20,99 €*

Abbildung entspricht
Original-Modellgröße

OFFENE & GEDECKTE GÜTERWAGEN

Für alle Wagen:  
 # 56060



57702 Offener Güterwagen Omp50 DB Ep. III 13,99 €* 



58742 Offener Güterwagen Omu DR Ep. III 13,99 €* 



 58772 Offener Güterwagen EUROP GTOW NS Ep. III 18,99 €* 



 58784 Gedeckter Güterwagen PKP Cargo Ep. V



27,99 €* 



Abbildung entspricht Original-Modellgröße

Für alle Wagen:  
56060

NEU
2022



 97163 Hochbordwagen SZD Ep. VI

20,99 €*

NEU
2022



 97158 Offener Güterwagen Eanos
NS Cargo Ep. VI, rot

20,99 €*

NEU
2022



Foto: Szilágyi Csaba

 97150 Hochbordwagen MÁV Ep. VI

20,99 €*



57750 Hochbordwagen Eas „Railion“ DB AG Ep. V 20,99 €*



 58725 Hochbordwagen Eas-x PKP Ep. IV 20,99 €*



57782 Hochbordwagen OOr47 DR Ep. III 20,99 €*



 58778 Offener Güterwagen Eaos PKP Cargo Ep. VI 20,99 €*



NEU
2022

Foto: StB Archiv

 97152 Hochbordwagen STL B Ep. VI 20,99 €*

Für alle Wagen:  

↔ # 56060



57703 2-achsiger Kesselwagen DB Ep. IV

19,99 €*



57713 2-achsiger Kesselwagen
„MINOL“ DR Ep. IV

19,99 €*



57715 2-achsiger Kesselwagen DR Ep. III

20,99 €*



57716 2-achsiger Kesselwagen
„EVA“ DB Ep. IV

20,99 €*



57719 2-achsiger Kesselwagen
„ARAL“ DB Ep. III

20,99 €*



57754 2-achsiger Kesselwagen
„MINOL“ DR Ep. IV

20,99 €*

NEU
2022



97164 2-achsiger Kesselwagen „Agip“ FS Ep. IV

20,99 €*



 58777 2-achsiger Kesselwagen
„Wascosa“ FS Ep. IV 20,99 €*



 58788 2-achsiger Kesselwagen
„ÖMV“ ÖBB Ep. III 20,99 €*



 58790 2-achsiger Kesselwagen
„Gulf“ NS Ep. III 20,99 €*



 58791 2-achsiger Kesselwagen Zkk
„Petrochemia“ PKP Ep. V 20,99 €*



 58792 2-achsiger Kesselwagen
„Ausiliare“ FS Ep. IV 20,99 €*



  58793 2-achsiger Kesselwagen
„Spolchemie“ ČSD Ep. IV 20,99 €*



**NEU
2022**



 58769 2-achsiger Kesselwagen
ČSD Ep. IV 20,99 €*



 97157 2-achsiger Kesselwagen „Nieuwe Matex“ NS Ep. III 20,99 €*

Für alle Wagen:  
 # 56061



57700 Containertragwagen Lgs579 31,49 €*
 „Hapag Lloyd“ DB Cargo Ep. V



57706 Containertragwagen Lgs579 31,49 €*
 „P&O“ DB Cargo Ep. V



57747 Containertragwagen Lgs579 34,49 €*
 „DEUTRANS“ DR Ep. IV



 57757 Containertragwagen „ONE“ 31,99 €*
 NS Ep. VI

NEU
2022



 97151 Containertragwagen „Gebrüder Weiss“ ÖBB Ep. V 34,99 €*

NEU
2022



 97162 Containertragwagen „Maersk“ PKP Cargo Ep. VI 31,99 €*



 57762 Containertragwagen Rail Cargo Austria ÖBB Ep. VI 31,99 €*



EXKLUSIVMODELLE - # 97017 & # 97055 sind nur in Spanien erhältlich!



 97017 Containertragwagen OPDR RENFE Ep. V



 97055 Containertragwagen RENFE Ep. IV, Contenedor logo amarillo/azul

NEU
2022

NEU
2022



 97153 Containertragwagen „MSC“ FS Ep. V

34,99 €*



 97154 Containertragwagen „MSC“ FS Ep. V

31,99 €*



55743 Tannen (10 Stck.) 22,99 €*
Höhe max. ca. 116 mm



55740 Obstbäume (3 Stck.) 20,99 €*
Höhe ca. 76 mm



55741 Laubbäume (3 Stck.) 21,99 €*
Höhe max. ca. 115 mm



55744 Büsche (6 Stck.) 16,99 €*
Höhe ca. 27 mm



55737 Automodelle PKW (4 Stck.) 50,99 €*
Metallmodelle in feinsten Detaillierung und Lackierung.
Nummern – und Typenschilder exakt bedruckt.

55750 Holzmastleuchte, einf. 22,99 €*
55751 Telegraphenset, 3-tlg 28,49 €*
Ersatzglühlampe: #56095
Höhe ca. 90 mm

55752 Gittermastlampe, einf. 20,99 €*
55753 Gittermastlampe, zweifl. 22,24 €*
Ersatzglühlampe: #56096
Höhe ca. 140 mm

55754 Straßenlampe, einf. 11,49 €*
55755 Straßenlampe, zweifl. 19,99 €*
Ersatzglühlampe: #56097
Höhe ca. 120 mm

55756 Laterne 15,49 €*
Ersatzglühlampe: #56098
Höhe ca. 88 mm





55711 Streumaterial, 4-fach sortiert 17,99 €*
 Inhalt: 4 x ca. 10 g



55712 Deko-Moos, 4-fach sortiert 11,49 €*
 Inhalt: 4 x ca. 10 g



55713 Gleisschotter fein, grau 5,25 €*
 Inhalt: ca. 200 g

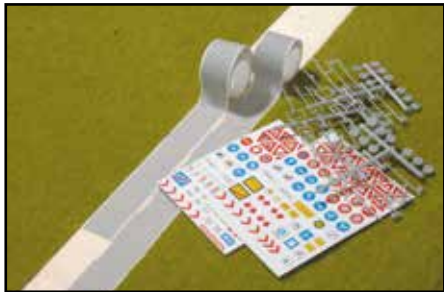

55726 Verkehrs-Set, 7-tlg. 22,49 €*
 Straße: 2 x ca. 1 m



55710 Grasmatte 18,99 €*
 ca. 60 x 120 cm



55725 Bahnschranke, 10-tlg. 14,99 €*
 ca. 14 x 15 cm



55731 Reisende, 6-tlg. 16,99 €*
 Inhalt: 6 x ca. 10 g



55730 Bahnpersonal, 6-tlg. 16,99 €*
 Inhalt: 6 x ca. 10 g



55732 Haustiere, 8-tlg. 16,99 €*
 Inhalt: 8 x ca. 10 g



55775 Schaltlitze 13,99 €*
 (4 Ringe zu je 10 m)

55757 Beleuchtungssockel für Glühlampe #55758, E 5,5, (4 Stck.) 8,49 €*
 Inhalt: 4 x ca. 10 g



55758 Ersatzglühlampen 16 V (10 Stck.), E 5,5 13,99 €*
 Inhalt: 10 x ca. 10 g



55770 2 Verteilerplatten, 24-polig 10,49 €*
 Inhalt: 2 x ca. 10 g

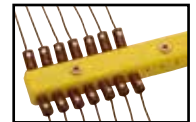

55771 Miniaturstecker (32 Stck.) + Buchsen (8 Stck.) 18,99 €*
 Inhalt: 32 x ca. 10 g + 8 x ca. 10 g



55701 PIKO Fix, Profi-Kunststoffkleber, 30 g 12,99 €*
 Inhalt: 30 g



LIEBE ZUM DETAIL

61820 Bahnhof „Burgstein“
 Der Bahnhof „Burgstein“ wurde im Lauf der Jahre um einen hölzernen Warteraum ergänzt. Ein kleiner Holzkiosk sowie mehrere Geländer machen diesen Bausatz zu einem interessanten Bahnhofsensemble.

15,99 €*

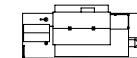

Grundriss: 300 x 130 x 129 mm

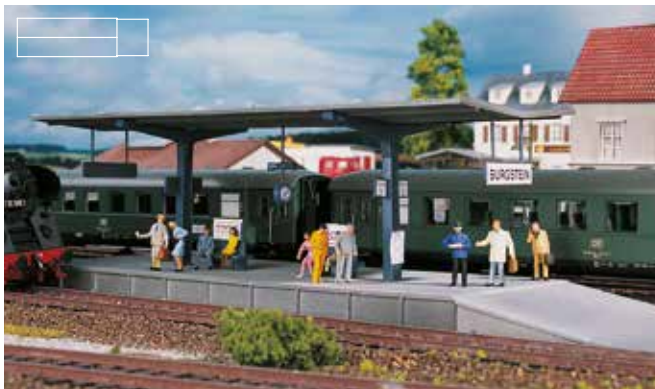

61821 Bahnhofsteig „Burgstein“

10,50 €*

Grundriss: 263 x 77 x 67 mm



61822 Stellwerk „Burgstein“

10,55 €*

Grundriss: 109 x 65 x 94 mm



61823 Lokschuppen „Burgstein“

15,99 €*

Grundriss: 247 x 119 x 105 mm

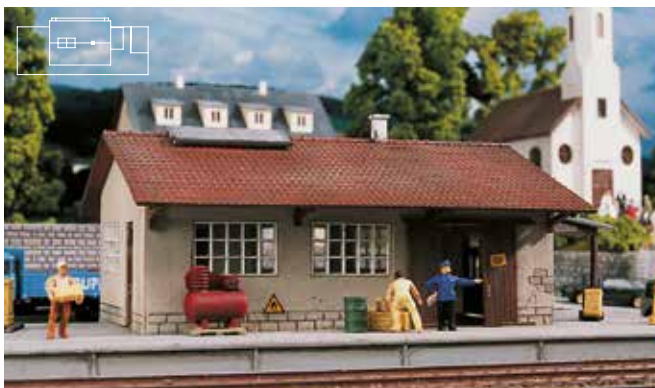

61824 Güterschuppen „Burgstein“

15,99 €*

Grundriss: 300 x 130 x 77 mm



61825 Dorfkirche St. Lukas

15,99 €*

Grundriss: 94 x 173 x 210 mm



61826 Siedlungshaus

10,50 €*

Grundriss: 105 x 99 x 99 mm

61830 Landgasthof Krone

Damit der Weg von dem wöchentlichen Kirchgang in die „Wirtschaft“ nicht allzu weit ist, steht neben der Kirche gleich der Landgasthof „Krone“, der auch gerne von Fremden besucht wird. Mehrere Gästezimmer befinden sich im 1. Stock und in der Mansarde.

15,99 €*

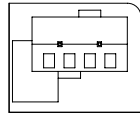

194 x 160 x 120 mm



61827 Tankstelle „ARAL“

Grundriss: 150 x 146 x 47 mm

13,99 €*

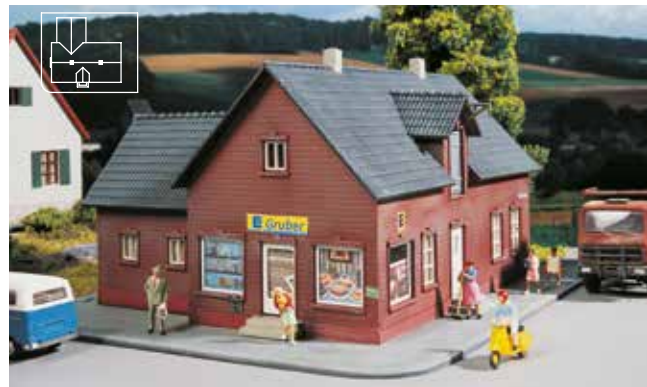

61831 Edeka-Laden

Grundriss: 194 x 160 x 90 mm

13,99 €*



61833 Kofferfabrik Mopsinger

Grundriss: 210 x 150 x 90 mm

15,99 €*



61834 Mineralölhandel Günther

Grundriss: 80 x 60 x 40 mm

10,50 €*



61835 Dönerbude Ali Baba

Grundriss: 130 x 80 x 50 mm

13,99 €*



61836 Polizeistation

Grundriss: 194 x 160 x 120 mm

13,99 €*



Die in Deutschland gefertigten Nahverkehrstriebwagen „Desiro“ sind auch in den USA anzutreffen und verbinden dort die Menschen in Nordkalifornien.

> siehe Seite 376

Dampf- und E-Loks, Trieb-, Personen- und Güterwagen – perfekte Technik für Sammler und Modellbahner

- > Präzise Technik
- > Exzellente Laufeigenschaften
- > Digitalisierung über Schnittstellen
- > Hohe Detailtreue und Maßstäblichkeit

CLASSIC *nostalgie*

Dem Mangel an elektrischen Schnellzuglokomotiven in den 1930er Jahren begegnete die DRG mit der Bestellung von 23 Lokomotiven der Baureihe E04.
> **siehe Seite 373**



Die in den 1930er Jahren von der Deutschen Reichsbahn Gesellschaft beschafften schweren Elektrolokomotiven der BR E 93 wurden insbesondere im süddeutschen Raum eingesetzt.
> **siehe Seite 372**



DAMPFLOK BR 01.5 REKO

INFO

- › Motor mit Schwungmasse
- › Teilweise extra angesetzte Leitungen und Leitern
- › Kulissengeführte Kurzkupplung zwischen Lok und Tender
- › Feinste Gravuren auf der Domverkleidung
- › Nachbildung der Schmierbuchsen an den Treibstangen
- › Nachbildung der Inneneinrichtung im Führerhaus

Anfang der sechziger Jahre begann die Deutsche Reichsbahn der DDR mit der Modernisierung ihrer Baureihe 01. Charakteristisch für den Umbau war der neue Kessel mit der typischen Domverkleidung, welcher der Maschine ihr besonders bulliges und kraftvolles Aussehen verlieh. Insgesamt wurden 35 Maschinen umgebaut und als Baureihe 01.5 neu in Dienst gestellt. Bis zur 01 518 wurden diese Loks mit Kohlefeuerung ausgerüstet, doch ab der 519 entschied man sich dann für den

Einbau einer Ölhauptfeuerung. Später wurden noch weitere 11 Kohleloks auf die inzwischen bewährte Ölhauptfeuerung umgebaut. Insgesamt erfüllten diese Maschinen die an sie gestellten Erwartungen, obwohl lange und schwere Schnellzüge die Loks oft an ihre Leistungsgrenzen brachten. Noch heute gibt es von den eleganten Dampflok 5 Museumsloks. Bei Sonderfahrten stellen sie ihre Kraft und Eleganz weiterhin unter Beweis.



50108 Baureihe 01.15 Reko der DR Ep. IV, Kohle, mit Boxpokrädern

240,00 €*

---	1415	282	8x	6x	NEM
	mm	mm			652



Abbildung zeigt Handmuster

Nach den guten Erfahrungen mit der Rekonstruktion der Dampflokomotiven der Baureihen 01 und 41 ließ die Deutsche Reichsbahn von 1969 bis 1975 ebenfalls 52 Loks der Baureihe 03 mit den noch guten Kesseln der ausgemusterten Baureihe 22 (rekonstruierte preußische P10, ex Baureihe 39.0-2) ausrüsten. Auch diese Maschinen erbrachten anschließend Leistungen, welche der Baureihe 01 ebenbürtig waren. Sie wurden häufig im Schnellzugdienst eingesetzt.

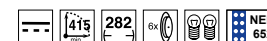

50112 Baureihe 03.2 Reko der DR Ep. IV

315,00 €*

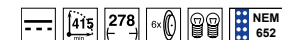

DAMPFLOK BR 41 REKO

INFO

- › Detaillierte Nachbildung des Mischvorwärmers
- › Kurzkupplung zwischen Lok und Tender
- › Feine Speichenräder
- › Zusätzliche freistehende Leitungen
- › Detaillierter Kessel mit feinen Gravuren von Leitungen und Waschluken

Für alle BR 41 gilt:



Für AC-BR 41 gilt zusätzlich:



Bereits 1956 lief das Programm zur Kesselumrüstung für die in die Jahre gekommene Baureihe 41 an. Rekonstruiert wurden die Loks im RAW Karl-Marx-Stadt und im RAW Zwickau. Der Kessel mit der Bezeichnung 39 E wurde bei insgesamt 80 Loks der Baureihe 41 eingebaut und bewährte sich hervorragend. Zu erkennen war er am Mischkasten des Vorwärmers vor der Rauchkammer, an zwei Kesselaufbauten (Sanddom und Dampfdom) sowie an den sieben Waschluken, die in einer Reihe am Stehkessel sitzen.

Passende, vorbildgerechte Zugbildung:



50129 BR 41 DR Ep. III Reko

295,00 €*

50429  BR 41 DR Ep. III Reko

335,00 €*



50120 BR 41 DR Ep. IV

295,00 €*

50420  BR 41 DR Ep. IV

335,00 €*

Die K.Sächs.Sts.E.B. erhielt 1901 von Hartmann insgesamt 31 Dampfloks der Gattung VT. Die Loks mit ihren einfachen und robusten Aufbauten wurden im Wesentlichen für den Rangierdienst und den leichten Übergabedienst eingesetzt. Der Antrieb erfolgte über eine Allan-Steuerung mit Flachschieber. Nach dem neuen Nummernschema der Deutschen Reichsbahn wurden die sächsischen C-gekuppelten Tenderdampfloks der ehemaligen Gattung VT als Baureihen 89.2 eingereiht. Am Einsatzgebiet änderte sich dadurch nichts. Das Modell gibt in seiner Lackierung und Bedruckung exakt das Vorbild wieder.



50057 Baureihe 89.2 DR Ep. III

250,00 €*

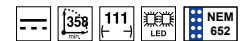

Für die BR 82 gilt:

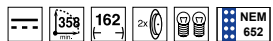

Für AC-BR 82 gilt zusätzlich:



Als erste Neubaulok der noch sehr jungen DB nach dem Krieg kam die Baureihe 82 auf die Gleise. Vorgesehen war sie als schwere Rangierlok und Übergabelok im Güterzugdienst. Die Loks 82 023 bis 82 037 hatten gleich bei der Auslieferung einen Knorr-Oberflächenvorwärmer erhalten. Die vier letzten Maschinen aus dem Esslinger Baulos wurden mit anderen Führerhäusern gebaut, bei welchen die Türen bündig mit dem Führerhaus abschlossen. Die Loks 041 und 042 waren zusätzlich noch mit einer Gegendruckbremse ausgerüstet und im Steilstreckenverkehr im Einsatz. Die Fahrzeuge erfüllten die in sie gesetzten Anforderungen, jedoch bereitete die Auslieferung der schweren Dieselmotoren der Baureihe V90 und der Streckendiesellok der Baureihe V100, der Baureihe 82 bereits 1972 ein Ende. Am 24.8.1972 wurde mit der 082 035-7 die letzte Lok dieser Baureihe ausgemustert.



50049 Baureihe 082 DB Ep. IV

295,00 €*

50249 Baureihe 082 DB Ep. IV

335,00 €*

Für den Einsatz als Güterzuglokomotiven und für den schweren Rangierdienst bestimmt, baute die Sächsische Maschinenfabrik Hartmann ab dem Jahr 1908 insgesamt 163 fünffach gekuppelte Tenderlokomotiven der Bauart Eh2t. Die Radsätze bei den Maschinen waren seitenverschiebbar, um eine bessere Bogenläufigkeit zu erzielen. Sie besaßen einen dreischüssigen Langkessel, hatten eine indizierte Leistung von 1170 PSi und waren 45 km/h schnell. Bei der DRG verblieben 139 Lokomotiven, welche sie als Baureihe 94.20-21 führte. Nach dem zweiten Weltkrieg reduzierte sich der Bestand und die verbliebenen Fahrzeuge verteilten sich im sächsischen Raum. Eingesetzt wurden diese Loks vor Personen- und Güterzügen. Um die bewährte sächsische BR 94 auch auf Steilstrecken einsetzen zu können, rüstete die DR einige Maschinen mit einer Gegendruckbremse aus. Die Gegendruckbremsen sind bei diesen Maschinen an dem zusätzlichen kleinen Schlot, dem Schalldämpfer vor dem eigentlichen Schornstein zu erkennen. Das PIKO Modell gibt exakt das Vorbild wieder. Der Stellzylinder und der kleine Schlot, wie auch die teilweise anders verlegten Leitungen sind an dem Modell berücksichtigt.

Für alle BR 94 gilt:

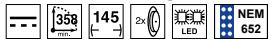

Für alle AC -Versionen gilt zusätzlich:



50068 Baureihe 94.20-21 DR Ep. IV

315,00 €*



50069 Baureihe 94.20-21 DR Ep. III, mit Gegendruckbremse

315,00 €*

50269  Baureihe 94.20-21 DR Ep. III, mit Gegendruckbremse

355,00 €*

Abbildung entspricht
Original-Modellgröße

BAUREIHE 95

Die Baureihe 95 wurde als T20 ab Anfang 1923 für den Einsatz vor schweren Zügen auf steilen Strecken in Betrieb genommen. Sie war die stärkste von der Reichsbahn beschaffte Tenderlokomotive und konnte in der Ebene eine Zuglast von 2060 Tonnen noch mit 50 km/h befördern. Die DR erhöhte Anfang der 1970er Jahre die Zuglasten der BR 95. Dies verlangte dem Lokpersonal

immer mehr körperliche Leistungen ab. Um dem Unmut der Heizer zu begegnen, wurden 24 Lokomotiven auf Öl-Hauptfeuerung umgebaut. Die letzten Lokomotiven der Baureihe waren auf Strecken um Sonneberg im Einsatz und wurden erst Anfang der 1980er Jahre ausgemustert.

Für alle BR 95 gilt:



Für alle AC-Versionen gilt zusätzlich:



50135 Baureihe 95 DR Ep. III, Kohle

240,00 €*



50436 Baureihe 95 DR Ep. III, Öl

282,00 €*



50437 Baureihe 95 DR Ep. IV, Öl

282,00 €*

Abbildung entspricht Original-Modellgröße

Zu Beginn der dreißiger Jahre beschaffte die damalige Deutsche Reichsbahn Gesellschaft 18 schwere Elektrolokomotiven für den Einsatz im Güterzugdienst. Sie waren in Kornwestheim, Ulm und Geislingen, in Rosenheim, Halle/Saale und Leipzig-Wahren stationiert. Die Maschinen bewährten sich auch unter schwierigsten Einsatzbedingungen. Nach 1945 konnte die Deutsche Bundesbahn nicht auf die leistungsfähigen E-Loks verzichten, die alle nach dem 2. Weltkrieg komplett in Süddeutschland verblieben sind. Die Loks fuhren bis nach Karlsruhe, Würzburg, München-Ost, Aalen, Mühlacker und vereinzelt auch bis nach Heidelberg. Am bekanntesten sind aber die Einsätze auf der „Geislinger Steige“, wo sie bis zur Ausmusterung ihren Dienst taten. Die letzten Vertreter dieser Baureihe, die 193 004 und 006, wurden am 3.6.1984 z-gestellt und am 31.1.1985 ausgemustert.



Für alle BR E 93 gilt:

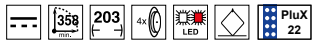

Für alle AC-BR E 93 gilt zusätzlich:



51098 Baureihe BR E 93 DB Ep. III

282,00 €*

51298  Baureihe BR E 93 DB Ep. III

315,00 €*

Abbildung entspricht
Original-Modellgröße

Die fortschreitende Elektrifizierung in den dreißiger Jahren führte zu einem Mangel an elektrischen Schnellzuglokomotiven. Die DRG bestellte deshalb 1932 bei der AEG eine als BR E04 bezeichnete Lok mit der Achsfolge 1'Co1'. Bis 1935 wurden insgesamt 23 Loks dieser Bauart ausgeliefert, die in den Bahnbetriebswerken Leipzig, Magdeburg, Halle, Nürnberg, Bamberg und Treuchtlingen stationiert wurden. Nach Ende des 2. Weltkrieges blieben von den insgesamt 23 Maschinen die E 04 17 bis 22 im Bereich der späteren DB, die restlichen 17 Lokomotiven wurden von der DR übernommen. Bei der DB waren bis

1947 alle Loks wieder im Einsatz. Im Frühjahr 1968 wurden die verbliebenen Fahrzeuge nach Osnabrück umbeheimatet. Die letzte der inzwischen als BR 104 umgezeichneten Lok wurde am 22.10.1981 bei der DB ausgemustert. Bei der DR wurden bis 1957 insgesamt 13 Loks wieder aufgebaut. Sie wurden in den Betriebswerken Leipzig-West, Magdeburg und Halle beheimatet und von dort auf allen elektrifizierten Strecken im Personen- und Schnellzugdienst eingesetzt. Am 28.4.1976 wurde der Einsatz dieser Baureihe bei der DR beendet.



51007 Elektrolokomotive E 04 der DB Ep. III 220,00 €*
 51207 Elektrolokomotive E 04 der DB Ep. III 262,00 €*

Passende, vorbildgerechte Zugbildung:



BR 204

Wagenset 1 x Bage und 2 x Baage

Dage

Für alle BR 04 gilt:



Für alle AC-BR 04 gilt zusätzlich:



51008 Elektrolokomotive BR 204 DR Ep. IV 220,00 €*
 51208 Elektrolokomotive BR 204 DR Ep. IV 262,00 €*

Abbildung entspricht Original-Modellgröße

Anfang der 80er Jahre beschlossen die DR und die ČSD die gemeinsame Beschaffung einer Zweisystem-Lokomotive für 15 kV/16 2/3 Hz und 3 kV Gleichstrom, um den Verkehr auf der Strecke Dresden - Dečín - Prag zu vereinfachen. Ab dem 25. Februar 1988 nahm der Prototyp 230 001, von den Skoda-Werken in Pilsen gebaut, den Betrieb bei der Deutschen Reichsbahn auf. Die ab 1992 als Baureihe 180 bezeichneten Lokomotiven beförderten fortan Güter- und Personenzüge auf den Strecken um Dresden und nach Tschechien, sowie von Berlin aus nach Polen.

Als Handikap sollte sich allerdings bald die Höchstgeschwindigkeit von nur 120 km/h herausstellen, nachdem die Hauptstrecke von Dresden nach Berlin auf 160 km/h ausgebaut wurde. Daraufhin wurde die 180 001 als Versuchsträger für 160 km/h umgebaut und ausgiebig erprobt. Inzwischen wird auch schon laut darüber nachgedacht, die komplette Baureihe auszumustern, weil inzwischen genügend Neubaulokomotiven der Baureihen 185/189 für diesen Einsatz zu Verfügung stehen.

Für alle BR 180 gilt:

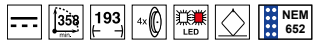

Für alle AC-BR 180 gilt zusätzlich:



51062 Elektrolokomotive BR 230 DR Ep. IV

225,00 €*

Abbildung entspricht
Original-Modellgröße

DIESELTRIEBWAGEN BLAUER BLITZ

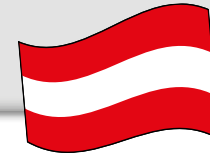

PIKO

Das Modell:

Der PIKO Klassiker „Blauer Blitz“ der BBÖ verfügt in technisch überarbeiteter Neuauflage über eine moderne PluX22 Schnittstelle und ist für eine einfache Nachrüstung mit Sound vorbereitet. Das Modell zeigt alle relevanten Merkmale des Originals und überzeugt durch feinste Lackierung und Bedruckung, gravierte Lüfter und Lüfterrad, detaillierte Drehgestelle sowie erhabene Logos der BBÖ. Die Fahrzeuge besitzen ab Werk serienmäßig eingebaute Innenbeleuchtung. Der mit einem Zinkdruckgussrahmen versehene Blaue Blitz besitzt hervorragende Fahreigenschaften und Lichtwechsel je nach Fahrtrichtung. Das AC-Modell ist bereits ab Werk mit einem passenden mfx-fähigen PluX22 Decoder ausgerüstet.



52070 Dieseltriebwagen Rh 5045 „Blauer Blitz“ BBÖ Ep. III

315,00 €* 



52071 Dieseltriebwagen / Sound Rh 5045 „Blauer Blitz“ BBÖ Ep. III

410,00 €* 

52271 Dieseltriebwagen / Sound Rh 5045 „Blauer Blitz“ BBÖ Ep. III, inkl. mfx-fähigem Sound Decoder

420,00 €* 

Passendes Zubehör

#56500 PSD XP 5.1 PluX22 multiprotokoll (siehe Seite 32)



#56534 PSD XP 5.1 S Blauer Blitz PluX22 (siehe Seite 33)



Für alle Blauen Blitze gilt:



Für alle AC-Versionen gilt zusätzlich:

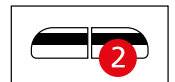

52072 Dieseltriebwagen Rh 5045 „Blauer Blitz“ ÖBB Ep. III

282,00 €* 

52272 Dieseltriebwagen Rh 5045 „Blauer Blitz“ ÖBB Ep. III, inkl. mfx-fähigem Decoder

324,00 €* 



52073 Dieseltriebwagen / Sound Rh 5045 „Blauer Blitz“ ÖBB Ep. III

375,00 €* 

52273 Dieseltriebwagen / Sound Rh 5045 „Blauer Blitz“ ÖBB Ep. III, inkl. mfx-fähigem Sound Decoder

387,00 €* 

DIESELTRIEBWAGEN DESIRO

NEU
2022

Foto: Die Länderbahn GmbH DLG

INFO

- › Weißes Dreilichtspitzensignal mittels LED
- › Weiße Innenbeleuchtung mittels LED
- › Separates Decoderfach
- › Freier Durchblick durch Triebzug
- › Feinst detaillierte Klimakästen auf dem Dach
- › Separat angesetzte Dachlüfter

52921 Dieseltriebwagen Desiro Trilex Ep. VI

270,00 €*
365,00 €*
365,00 €*
365,00 €*
365,00 €*
381,00 €*
381,00 €*
365,00 €*
381,00 €*
365,00 €*
381,00 €*

52922 Dieseltriebwagen / Sound Desiro Trilex Ep. VI

365,00 €*
365,00 €*
365,00 €*
365,00 €*
381,00 €*
381,00 €*
365,00 €*
381,00 €*
365,00 €*
381,00 €*52923  Dieseltriebwagen / Sound Desiro Trilex Ep. VI, inkl. mfx-fähigem Sound Decoder365,00 €*
365,00 €*
365,00 €*
365,00 €*
381,00 €*
381,00 €*
365,00 €*
381,00 €*
365,00 €*
381,00 €*

DETAIL

Foto: MIBA

Bei allen Desiro-Modellen ist das Decoderfach ganz einfach über eine Abdeckplatte am Boden des angetriebenen Fahrzeugs zugänglich.



52096 Dieseltriebwagen Desiro NCTD Sprinter Ep. VI

270,00 €*
365,00 €*
381,00 €*
365,00 €*
381,00 €*
365,00 €*
381,00 €*

52097 Dieseltriebwagen / Sound Desiro NCTD Sprinter Ep. VI



365,00 €*
381,00 €*
365,00 €*
381,00 €*
365,00 €*
381,00 €*52297  Dieseltriebwagen / Sound Desiro NCTD Sprinter Ep. VI, inkl. mfx-fähigem Sound Decoder381,00 €*
365,00 €*
381,00 €*
365,00 €*
381,00 €*

52098 Dieseltriebwagen / Sound Desiro NCTD Sprinter Ep. VI

365,00 €*
381,00 €*52298  Dieseltriebwagen / Sound Desiro NCTD Sprinter Ep. VI, inkl. mfx-fähigem Sound Decoder

381,00 €*





-  **52083 Dieseltriebwagen Desiro ÖBB Ep. VI, neues Design** 277,00 €*
277,00 €*
-  **52084 Dieseltriebwagen / Sound Desiro ÖBB Ep. VI, neues Design** 370,00 €*
370,00 €*
-  **52284 Dieseltriebwagen / Sound Desiro ÖBB Ep. VI, neues Design, inkl. mfx-fähigem Sound Decoder** 381,00 €*
381,00 €*



- 52089 Dieseltriebwagen Desiro BR 642 DB AG Ep. V, neutral** 256,00 €*
256,00 €*
-  **52289 Dieseltriebwagen Desiro BR 642 DB AG Ep. V, neutral** 298,00 €*
298,00 €*



-  **52091 Dieseltriebwagen Desiro BR 642 DSB Ep. VI** 277,00 €*
277,00 €*
-  **52291 Dieseltriebwagen Desiro BR 642 DSB Ep. VI, inkl. mfx-fähigem Decoder** 319,00 €*
319,00 €*



-  **52292 Dieseltriebwagen Rh 5022 ÖBB Ep. V, inkl. mfx-fähigem Decoder** 319,00 €*
319,00 €*

Passendes Zubehör

#56503 PSD XP 5.1 NEM 652 multiprotokoll (siehe Seite 32)



#56581 PSD XP 5.1 S Desiro NEM 652 (siehe Seite 33)



Für alle Desiro gilt:

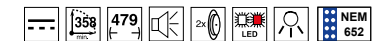

Für alle AC-Desiro gilt zusätzlich:



DIESELLOK KÖ I

Die Einheits-Kleinlokomotiven der Leistungsgruppe I wurden bereits in den 30er Jahren von der Deutschen Reichsbahn-Gesellschaft mit dem Ziel beschafft, den leichten Rangierdienst auf Güter- und Postbahnhöfen zu übernehmen. Die von den Lokomotivfabriken Deutz, Gmeinder und Windhoff gebauten Lokomotiven erhielten die Bezeichnung Kö, ein Name, der sich aus ihrer Konstruktion als Kleinlok mit Dieselölantrieb ableitete. Für den leichten Verschubdienst, den Zustelldienst

sowie Bedienungsaufgaben in Werksanschlußgleisen gedacht, reichte eine Gesamtleistung von lediglich 39 PS und eine Geschwindigkeit von max. 23 km/h aus. Ihr einfacher Aufbau und die unkomplizierte Bedienung durch das Rangierpersonal veranlasste die DRG bis 1938 zusammen mit der auf die Kö I nachfolgenden Kö II über 1.200 Fahrzeuge zu beschaffen. Noch zu Beginn der 70er Jahre setzten beide deutsche Bahnverwaltungen die Kö's der Leistungsgruppe I im leichten Rangierdienst ein.

Für die KÖ I gilt:

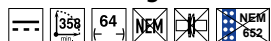

Abbildungen entsprechen
Original-Modellgröße



52050 Kleinlok Kö I DB Ep. IV

105,00 €*



52057 Kleinlok Kö I DR Ep. III

105,00 €*

Zu besonderen Anlässen erscheinen bei PIKO Sondermodelle in limitierter Auflage, die in diesen Ausführungen einzeln nicht erhältlich sind.



58105 Saxonia Ep. I 315,00 €*
 58205 Saxonia Ep. I 355,00 €*

Nachbildung des Zuges, welcher am 7. April 1839 über die erste in Deutschland eröffnete Fern-Eisenbahn zwischen Leipzig und Dresden fuhr.



Für die AC-Saxonia gilt zusätzlich:



58113 S-Bahn Zug "Rhein-Ruhr" Ep. IV, bestehend aus BR 141, 2 Silberlinge und 1 Steuerwagen 355,00 €*

Für die BR 141 gilt:



DOPPELSTOCK-GLIEDERZUG DGBgqe

Um den Berufsverkehr in den Ballungsräumen der ehemaligen DDR zu beschleunigen, beschloss man auf Basis der bewährten fünfteiligen Gliederzugkonstruktion von 1957, eine Weiterentwicklung aufzubauen. Wichtigste Änderung bildeten dabei in erste Linie der Einbau eines Führerstandes und einer Wendezugsteuerung, sodass das Umsetzen an den Endpunkten entfiel. Insgesamt baute der VEB Wagonbau Görlitz 31 dieser Einheiten. Haupteinsatzfeld der Einheiten war der Berufs- und S Bahnverkehr im Großraum Halle- Leipzig, auf dem Berliner Außenring, sowie in Dresden und Magdeburg. Einige Fahrzeuge wurden für den Einsatz im Schnellverkehr zwischen Halle und Leipzig in roter Farbgebung lackiert.

Der harte Alltagsbetrieb verlangte den Fahrzeugen einiges ab, sodass Einheiten nach Schäden aufgelöst oder eingekürzt wurden. So entstanden mit den Jahren vier- und dreiteilige Einheiten, die teilweise auch aus Fahrzeugen verschiedener Gliederzüge gebildet wurden. Eine solche 3teilige Einheiten wurde zum Vorbild genommen und in gewohnt hoher PIKO Qualität ins Modell umgesetzt. Feine Gravuren, freistehende Handstangen, detaillierte Drehgestelle zeichnen die Modellkonstruktion ebenso aus, wie eine saubere, realistische Lackierung und gestochen scharfe Bedruckung, die in Ausführung und Anordnung dem letzten Betriebszustand entspricht und damit das Modell zum Blickfang auf Ihrer Anlage macht.

Der Steuerwagen hat Lichtwechsel weiß/rot und die Wagen sind für die Nachrüstung der Innenbeleuchtung # 56104 vorbereitet.

Für alle Wagen: # 56061



NEU
2022



mit
Ausbesserungsstellen

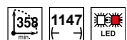

53123 Doppelstock-Gliederzug 3tlg. DGBgq DR Ep. IV

299,00 €*



Für alle Wagen:  
56061

Innenbeleuchtungsbausatz: # 56101



53020 Personenwagen 2. Klasse
Bsgc DR Ep. IV

41,99 €*
*



53021 Personenwagen 2. Klasse
Baage der DR Ep. IV

41,99 €*
*



53022 Gepäckwagen Dage DR Ep. IV

41,99 €*
*





53023 Bahnpostwagen Post-a DR Ep. IV

41,99 €*
*



53024 Traglastenwagen 2. Klasse Bagtre DR Ep. IV

41,99 €*
*

Für alle Wagen:  
 ↳ # 56061

Innenbeleuchtungsbausatz: # 56101



53081 Personenwagen 2. Klasse Bge DR Ep. III 41,99 €*



53082 Gepäckwagen D3ge DR Ep. III

41,99 €*



53083 Bahnpostwagen Post 3e-cl DR Ep. III

41,99 €*



53084 Traglastenwagen 2. Klasse
Bgtre DR Ep. III

41,99 €*



53235 Packwagen Pwg88 DR Ep. III



41,99 €*

↳ # 56060



53080 Personenwagen 2. Klasse B3ge DR Ep. III

41,99 €*

Für alle Wagen:  
↔ # 56060

NEU
2022



53332 Abteilwagen 3. Klasse C DRG Ep. II, ohne Bremserhaus

64,99 €*

Abbildung entspricht
Original-Modellgröße





53333 Abteilwagen 3. Klasse C DRG Ep. II, mit Bremserhaus

64,99 €*

Abbildung entspricht
Original-Modellgröße

NEU
2022

Für alle Wagen:  
 # 56060



53212 Abteilwagen B4p 2. Klasse DR Ep. III,
mit Bremserhaus

62,99 €*
 *ab 100 €



53213 Abteilwagen B4p 2. Klasse DR Ep. III,
ohne Bremserhaus

56,99 €*
 *ab 100 €



 53316 Abteilwagen AB 6033 NS Ep. II-III,
mit Bremserhaus

67,99 €*
 *ab 100 €



 53317 Abteilwagen C 6126 NS Ep. II-III,
ohne Bremserhaus

62,99 €*
 *ab 100 €



 53318 Abteilwagen Trofejní ČSD Ep. III, ohne Bremserhaus

62,99 €*
 *ab 100 €

SÄCHSISCHE PERSONENWAGEN

Für alle Wagen:

↔ # 56060



✘ 53167 Personenwagen BiSa13 DR Ep. III
Innenbeleuchtungsbausatz: # 56136

56,99 €*



✘ 53168 Personenwagen CiSa11 DR Ep. III
Innenbeleuchtungsbausatz: # 56136

56,99 €*



 53330 Abteilwagen 2. Klasse Bx, ex C4 sä 98, PKP Ep. III,
ohne Bremserhaus

67,99 €*



 53331 Abteilwagen 1. Klasse Ax, ex B4 sä 99, PKP Ep. III,
ohne Bremserhaus

67,99 €*



Für alle Wagen gilt:  
 # 56061

Innenbeleuchtungsbausatz: # 56135



53272 Schürzeneilzugwagen AB4ümle 1. / 2. Klasse DR Ep. III
 53273 Schürzeneilzugwagen B4ümle 2. Klasse DR Ep. III

51,99 €*
 51,99 €*



53274 Schürzeneilzugwagen AB4yslwe 1. / 2. Klasse DB Ep. III
 53275 Schürzeneilzugwagen B4ylwe 2. Klasse DB Ep. III - mit jeweils neuer Wagennummer -

51,99 €*
 51,99 €*



 53282 Schürzeneilzugwagen 2. Klasse PKP Ep. III

56,99 €*



Für alle Wagen:

↔ # 56061

Diese vierachsigen Sitzwagen waren die ersten neu in der DDR entwickelten Reisezugwagen. In ihrem äußeren Erscheinungsbild orientierten sie sich mit den heruntergezogenen Seitenwänden ("Schürzen") stark an den sogenannten Schürzenwagen der Vorkriegszeit. Zunächst waren sie für den Einsatz im Berufs- und Nahverkehr vorgesehen. Später liefen sie jedoch überwiegend im Schnellzug- und Interzonenzugverkehr mit der BRD. Die Wagen sind eine Ganzmetallkonstruktion, bei der die Seiten- und Stirnwände sowie das Dach nachträglich angebracht wurden.

Für den schnellen Ein- bzw. Ausstieg sorgten an den Wagenenden je zwei Türen, in der Mitte befand sich zudem ein breiter Einstieg mit zwei Türen.

Bei der Innenausstattung gab es zwei verschiedene Varianten: einmal mit Festsitzen und einmal mit Sitzen, bei denen die Lehnen jeweils in Fahrtrichtung umgeklappt werden konnten. Beheizt wurden die Fahrzeuge mit einer Niederdruck-Dampfheizung, später wurde eine elektrische Heizung nachgerüstet.



53205 Durchgangswagen Bghue DR Ep. IV, Sitzwagen

62,99 €*



Mit der ursprünglichen grauen Dachfarbe; Innenbeleuchtungsbausatz # 56130



53206 Durchgangswagen Bghqe DR Ep. IV, Steuerwagen

93,99 €*

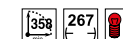

Mit der ursprünglichen grauen Dachfarbe; Innenbeleuchtungsbausatz # 56131

Die Serienfertigung der Modernisierungswagen der DR begann im Jahre 1961 mit dem Bau von Sitzwagen der 1. Klasse, der 1. und 2. Klasse und der 2. Klasse mit Schürzen. Als keine geeigneten "Spenderwagen" mehr vorhanden waren, entschloß sich die DR zum Weiterbau mit neuen Untergestellen aus Eigenproduktion mit gleicher Abmessung und gleicher Fensteraufteilung.

Um den Anforderungen im Schnellzugverkehr gerecht zu werden, wurden noch eine Anzahl von Speisewagen und Gepäckwagen gebaut. Die Fahrzeuge bewährten sich gut. In den Jahren 1989 bis 1995 wurden die letzten Fahrzeuge ausgemustert.

Innenbeleuchtungsbausatz: # 56100

Für alle Wagen:  # 56060



53240 1. Klasse A4ge DR Ep. III

51,99 €* 



53241 1./2. Klasse AB4ge DR Ep. III

51,99 €* 



53242 2. Klasse B4ge DR Ep. III

51,99 €* 



53243 Gepäckwagen Pw4ge DR Ep. III

51,99 €* 



53253 1. Klasse Age DR Ep. IV

51,99 €* 



53254 1./2. Klasse ABge DR Ep. IV



51,99 €* 

Für alle Wagen:

↔ # 56060





53229 Postwagen Post-a/15
DBP Ep. IV

56,99 €*  





53230 Postwagen Post-a/15
DP Ep. IV

56,99 €*  





53265 Bahnpostwagen
Post-c/13 DBP Ep. III

51,99 €*  





53325 Postwagen Post
4ü-a/17 DBP Ep. III

51,99 €*  





53387 Postwagen Post mr-a55 DBP Ep. IV



51,99 €*  



  53177 Gepäckwagen ex Pw4i-32, Dhx, PKP, Ep. IV

51,99 €*  

KALKKÜBELWAGEN FÜR DIE BAUWIRTSCHAFT

Für alle Wagen:  
 ↳ # 56061



54450 Kalkkübelwagen Simmp DR Ep. IV 51,99 €*



54451 Kalkkübelwagen OOk DR Ep. III 51,99 €*

Abbildung entspricht
Original-Modellgröße

Für alle Wagen:

↔ # 56060

Wegen des stark steigenden Bedarfs an Güterwagen zum Transport nässeempfindlicher Schüttgüter beschaffte die DR 1958 über 900 Klappdeckelwagen. Sie wurden durch 12 mit Deckeln zu verschließende Öffnungen von oben beladen und über Drehtüren an den Wagenlängsseiten und klappbaren Stirnwänden entleert. Die Wagen entsprachen den seinerzeit neuesten UIC-Richtlinien und wurden bevorzugt für den Exportverkehr ins westliche Ausland eingesetzt.



54441 Klappdeckelwagen 35,99 €*
Tm5605 DR Ep. IV



54442 Offener Güterwagen 25,99 €*
Ommu39 DR Ep. III



54443 Klappdeckelwagen Kmm21 DR Ep. III 25,99 €*
Abbildung entspricht Original-Modellgröße

INFO

- › Separat angesteckte Schluss-scheibenhalter
- › Separat angesetzte Handstangen und Stirntritte
- › Klappdeckel zum Öffnen
- › Feine Nachbildung der Beladetüren
- › Feine Nachbildung der Achshalter
- › Feine Nachbildung der Bremsanlage
- › Authentische Bedruckung und Lackierung

NEU
2022



STAUBGUTWAGEN & KALIWAGEN

Zwischen 1961 und 1965 beschaffte die DB insgesamt 56 Wagen der Gattung Kds 67 mit drei Behältern, die zusammen 51 m³ Ladevolumen haben. Das Gewicht eines einzelnen Wagens lag bei 15,0 Tonnen. Eingesetzt wurden diese Wagen zum Transport von leichten Granulaten und staubförmigen Gütern.



54510 Granulatwagen Kds67 DB Ep. III
56060

51,99 €*
56060



Für alle Kaliwagen gilt: 
56061

Um das Beladen zu vereinfachen, rüstete die DB AG insgesamt 331 Kaliwagen der DR-Gattung Uaooos mit schwenkbaren Dächern, anstelle der vier Beladungsdome, aus. Die DB AG bezeichnete sie dann als Taooos894.



Detail



54300 Kaliwagen Taooos894 DB AG Ep. V

51,99 €*
56061



54301 Kaliwagen Taooos894 DB Cargo Ep. V



51,99 €*
56061



54310 Kaliwagen Uaooos9331 DR Ep. IV

51,99 €*
56061

SÄURETOPFWAGEN

Für alle Wagen:  
 # 56060

INFO

- › Einzeln eingesetzte Säuretöpfe
- › Separat angelegtes Bremserhaus
- › Separat angelegte Tafeln
- › Separat angelegte Leitern
- › Separat angelegter Topfhalter
- › Authentische Lackierung und Beschriftung



 **58914 Säuretopfwagen Dansk DSB Ep. III** 34,99 €*



 **58917 Säuretopfwagen DR Ep. III** 31,99 €*



 **54647 Säuretopfwagen NS Ep. III** 34,99 €*



54648 Säuretopfwagen DB Ep. III 31,99 €*

Für alle Wagen:

↔ # 56061

NEU
2022

54487 Rungenwagen Klms-z 3130 DR Ep. IV

29,99 €*

1358	138
------	-----

Abbildung entspricht
Original-ModellgrößeNEU
2022

+	+
---	---

 95353 Rungenwagen ex Ulm DSB Ep. IV
31,99 €*

1358	139
------	-----

Abbildung entspricht
Original-Modellgröße

Für alle Wagen:

↔ # 56061



54460 Rungenwagen
Rmm33 DB Ep. III

29,99 €*



54984 Rungenwagen
ex Ulm PKP Ep. IV, ohne Rungen

31,99 €*



54979 Rungenwagen ex Ulm
ÖBB Ep. III

31,99 €*



54646 Rungenwagen
S-L-WR 84008 NS Ep. III

31,99 €*



54458 Rungenwagen ex Ulm PKP Ep. III

31,99 €*



54459 Rungenwagen ex Ulm DSB Ep. III

31,99 €*



(die Türen der glatten Container können nicht geöffnet werden)



56220 16,49 €*
20'-Container „K-Line“



56240 16,49 €*
40'-Container „Senator“



56200 21,99 €*
20'-Container „P&O“



56202 21,99 €*
20'-Container „Hapag Lloyd“

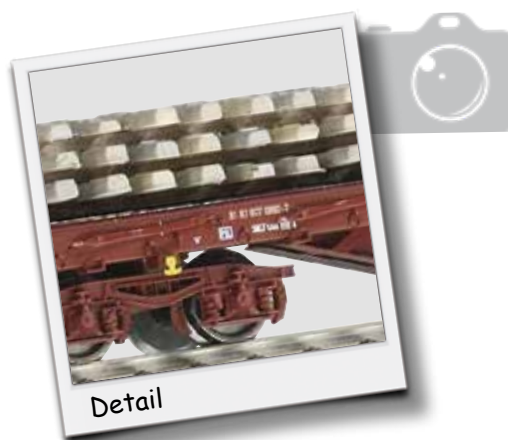

Detail

NEU
2022

INFO

- › Separat angesetzte Bremserbühne
- › Separat angesetzte Drehungen
- › Separat angesetzte Bordwände
- › Nachbildung des Holzbodens
- › Separat angesetztes Handbremsrad
- › Feine Nachbildung des Längsrahmens mit Bindeösen
- › Durchbrochener Rahmen





 97113 Flachwagen Rs SNCF Ep. V, beladen mit Betonschwellenstapel
56060

1358 230



EXKLUSIVMODELL -
ist nur in Frankreich erhältlich!

OFFENE GÜTERWAGEN





 **54644 Offener Güterwagen** 17,99 €*  
ČSD Ep. IV



54861 Offener Güterwagen 16,99 €*  
Omm39 DB Ep. III



54864 Offener Güterwagen 15,99 €*  
Ommu44 DR Ep. III



 **54988 Offener Güterwagen** 17,99 €*  
DSB Ep. III





 **58939 Offener Güterwagen** 30,99 €*  
Wddo PKP Ep. III



 **58942 Offener Güterwagen** 29,49 €*  
Elo FS Ep. IV

NEU
2022



 **58997 Offener Güterwagen GTMK NS Ep. III** 30,99 €*   Abbildung entspricht Original-Modellgröße

GEDECKTE- & OFFENE GÜTERWAGEN

Für alle Wagen:

↔ # 56060



54147 Offener Güterwagen
Königsberg DRG Ep. II

28,99 €*



 58943 Kühlwagen "Wührer"
FS Ep. III

22,99 €*



 58944 Kühlwagen FS Ep. III

22,99 €*



NEU
2022



 95357 Gedeckter Güterwagen Serie F FS Ep. III

23,99 €*



NEU
2022



 95354 Offener Güterwagen DSB Ep. IV

17,99 €*





Für alle Wagen:

↔ # 56060





 54619 Gedeckter Güterwagen
G02 „Bier Tuborg“ Ep. III

26,99 €*  

NEU
2022





 54488 Gedeckter Güterwagen
G02 „Stiegl Bier“ Ep. III

26,99 €*  

NEU
2022



 54489 Gedeckter Güterwagen
G02 „Liesinger Bier“ Ep. III

26,99 €*  

GEDECKTE GÜTERWAGEN

Für alle Wagen:

↔ # 56060



54617 Gedeckter Güterwagen G02 25,99 €*  
„Hexenkuss“ DR Ep. III



54736 Gedeckter Güterwagen 25,99 €*  
„Westfälische Lokfabrik Reuschling“
DB Ep. III



 58907 Gedeckter Güterwagen G02 25,99 €*  
„Stettin“ DRG Ep. II

NEU
2022

 95358 Gedeckter Güterwagen CHOK 26,99 €*  
„Bernsdorp Cacao“ NS Ep. III

NEU
2022

 95359 Gedeckter Kühlwagen 26,99 €*  
„Fyffes“ NS Ep. III

GEDECKTE GÜTERWAGEN

Für alle Wagen:

↔ # 56060





 58906 Gedeckter Güterwagen 26,99 €*  
G02 PKP Ep. III



 54645 Gedeckter Güterwagen 26,99 €*  
G02 PKP Ep. III



 54985 Gedeckter Güterwagen 25,99 €*  
G02 „COLLONIL“ DB Ep. III



NEU
2022

 95356 Gedeckter Güterwagen G02 SNCB Ep. III 26,99 €*   Abbildung entspricht Original-Modellgröße

GEDECKTE GÜTERWAGEN





  58927 Gedeckter Güterwagen 26,99 €*  
G02 PKP Ep. III, mit Bremserhaus
↔ # 56062



 58928 Gedeckter Güterwagen 26,99 €*  
G02 PKP Ep. III, mit Bremserhaus



 58929 Gedeckter Güterwagen 26,99 €*  
„Cardinal Bier“ SBB Ep. III



 58926 Bierwagen „D' Oranjeboom“ NS Ep. III 26,99 €*  

GEDECKTE GÜTERWAGEN

Für alle Wagen:

↔ # 56060



58940 Gedeckter Güterwagen „Bosch“ DB Ep. III

25,99 €*



Die Seiten des Wagens sind wie im Original mit unterschiedlichen Dekors bedruckt.



 **58945 Gedeckter Güterwagen G02 PKP Ep. IV**

26,99 €*



 **97075 Bierwagen „COUSIN & DE RAUW“ SNCB Ep. III**

26,99 €*





 **58949 Gedeckter Güterwagen G02 Hefetransport NS Ep. III**

26,99 €*



GEDECKTE GÜTERWAGEN

Für alle Wagen:  
 # 56061



54069 Gedeckter Güterwagen
Gbs258 DB AG Ep. V

32,99 €*



54449 Gedeckter Güterwagen Gbs258 DB AG Ep. V

32,99 €*

NEU
2022



95360 Gedeckter Güterwagen Gbs Československá pošta Ep. IV

35,99 €*

Abbildung entspricht
Original-Modellgröße

GEDECKTE GÜTERWAGEN

Die gedeckten 4-achsigen Güterwagen beschaffte die DR ab 1954 in großer Stückzahl. Ab 1980 erhielten die Wagen die Bezeichnung Ggms-v. Die Wagen haben geschweißte Untergestelle mit Niesky-Drehgestellen. Das Kastengerippe aus Blechsäulen- und Streben ist mit Holzbrettern beplankt. Die rollengelagerten Schiebetüren aus Pressblech besitzen im unteren Teil Entladeschieber. Das Blechdach hat drei Ladeluken, die über einen Laufsteg und eine Leiter zu erreichen sind.



Detail



 54739 Gedeckter Güterwagen 35,99 €*
 Gbs 181 Frico NS Ep. IV

NEU
2022



 58996 Gedeckter Güterwagen Gbs 181 NS Ep. IV 35,99 €*

Abbildung entspricht
Original-Modellgröße

GEDECKTE GÜTERWAGEN-SETS

Für alle Wagen:

🔗 # 56060



58372 3er Set Bierwagen „Kölsch“ DB Ep. III

77,99 €*

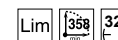

58398 3er Set Bierwagen „Brauereien aus Norddeutschland“ DB Ep. III

77,99 €*



Für alle Wagen:

↔ # 56060



☒ 58366 2er Set Gedeckter Güterwagen Fortschritt DR Ep. III

51,99 €*

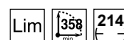

58367 2er Set Viehverschlagwagen DR Ep. III

51,99 €*

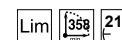

☒ 58364 3er Set Bierwagen „Brauereien aus Frankfurt“ DB Ep. III

77,99 €*

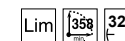

SCHIENENREINIGUNGSWAGEN

Die Schienenreinigungswagen sind ein unentbehrliches Hilfsmittel für jeden PIKO Freund, der auf seiner Modellbahnanlage einen reibungslosen Betrieb gewährleisten möchte. Die Schienen werden durch Staub, aber auch durch den Abrieb der an einigen Lokomotiven befindlichen Haftreifen, verschmutzt. Dadurch wird die elektrische Leitfähigkeit zwischen Rad und Schiene behindert. In diesem Fall fangen Lokomotiven an zu zuckeln oder

bleiben ganz stehen. Hier hilft nur ein regelmäßiges Reinigen der Schienenprofile. Eine einfache Möglichkeit für das Putzen der Schienen bietet der Einsatz des PIKO Schienenreinigungswagen. Dieser Wagen wird in einen Wagenverbund eingebunden. Durch den unter dem Wagenkasten befindlichen Schienenreinigungsblock, der federnd aufgehängt ist, werden alle befahrenden Gleisstücke regelmäßig gereinigt.

NEU
2022



Die Seiten des Wagens sind mit unterschiedlichen Dekors bedruckt.

 58998 Schienenreinigungswagen FS Ep. V

45,99 €*

NEU
2022





Foto: C. Ochsner



58999 Schienenreinigungswagen SERSA SBB Ep. VI

45,99 €*

SCHIENENREINIGUNGSWAGEN

Für alle Wagen:  
↔ # 56061

Durch die federnde Aufhängung des Schienenreinigungsblocks wird leichter Druck auf die Schiene ausgeübt, weshalb die Reinigungswirkung erhöht wird. Sollte der Schienenreinigungsblock im Laufe der Zeit verbraucht sein und sich mittels einer feinen Stahlbürste nicht mehr

säubern lassen, empfehlen wir zur einwandfreien Funktion des Schienenreinigungswagens den Austausch des Schienenreinigungsblocks. Dieser ist unter der Artikelnummer # 56115 als „Schleifplatte für den Schienenreinigungswagen“ erhältlich. Siehe dazu auch Seite 423 in diesem Katalog.



  54446 Schienenreinigungswagen Gbs NS Ep. IV

45,99 €*



 58941 Schienenreinigungswagen SBB Ep. VI

43,99 €*



54999 Schienenreinigungswagen Gbs254 DB AG Ep. V

41,99 €*



54998 Schienenreinigungswagen Gbs1543 DR Ep. IV

41,99 €*

KÜHLWAGEN

Für alle Wagen:

↔ # 56060

**EXKLUSIVMODELL -
ist nur in Frankreich erhältlich!**



 95350 Kühlwagen „Marcel Millet“
SNCF Ep. III



  54608 Kühlwagen Idr (Slr)
ex Gkn Berlin, PKP Ep. IV

34,99 €* 



 54609 Kühlwagen
Brouwerij Drie Hoefijzers Breda,
NS Ep. III

34,99 €* 

**NEU
2022**



 95355 Kühlwagen „KODVOGN“ DSB Ep. III

34,99 €* 

Abbildung entspricht
Original-Modellgröße

Bierwagen blicken bei den deutschen Eisenbahnen auf eine lange Tradition. In Sachsen lassen sich z. B. die ersten Bierwagen bis auf das Jahr 1875 zurückverfolgen. Die ersten Wagen dieser Gattung wurden hier von der Firma Saxonia gebaut. Diese Wagen bestanden vollständig aus Holz, ja sogar der Rahmen wurde aus Holz erstellt.

Langsam stellte man allerdings auf eine modernere Konstruktion um, bei der auch Stahl verwendet wurde. Im Jahre 1914 befanden sich dann die ersten 99 Wagen moderner Bauart in Sachsen. Geliefert wurden sie von den Waggonherstellern Saxonia in Radeberg, Waggonbau Görlitz sowie Rathgeber in München.

Für alle Wagen:



56062



54614 Bierwagen „Veltins“ DB Ep. III

46,99 €*



54615 Bierwagen „Stauder“ DB Ep. II

46,99 €*

Abbildung entspricht Original-Modellgröße

Für alle Wagen gilt:  

☛ # 56061

Die DRG benötigte in den Kriegsjahren vermehrt Kesselwagen. Auf entsprechende Anforderung hin lieferte die Waggonfabrik Uerdingen im Frühjahr 1941 eine Vorserie mit 50 Kesselwagen. Sie hatten ein Fassungsvermögen von 65 m³ und eine Länge über Puffer von 12,10 m. Ab Ende 1941 begann dann die Serienauslieferung. Hierbei wurde der Kessel von der Vorserie abweichend als fünfschüssiger Kessel ausgeführt.



  54445 Kesselwagen Uah (RRh),
PEC PKP Ep. IV

35,99 €*

Detail

NEU
2022



 95361 Kesselwagen SZD Ep. VI

35,99 €*



Abbildung entspricht
Original-Modellgröße

Aufgrund der Vielzahl von zu beschaffenden Wagen konnte nicht nur die Waggonfabrik Uerdingen mit diesem Auftrag betraut werden. Neben der Waggonfabrik Uerdingen waren die Firmen SEAG, Ring-Hoffer-Tatra und Brünn-Königsfelder am Bau der ungefähr 2.200 Wagen beteiligt. Der Großteil der Waggons kam allerdings zur DB und zur DR. Heute sind fast alle Wagen dieser Bauart durch moderne Kesselwagen ersetzt worden. Einzelne Exemplare sind bis heute noch im Bauzeinsatz.



 54444 Kesselwagen „NAM“ NS Ep. III 35,99 €*



 97080 Kesselwagen „Millet“ SNCF Ep. III

EXKLUSIVMODELL -
ist nur in Frankreich erhältlich!





 54741 Kesselwagen „ÖMV“ ÖBB Ep. III 35,99 €*

Abbildung entspricht
Original-Modellgröße



61122 Entladebrücke für
Schüttgutwagen 37,00 €*

535 x 70 x 100 mm

Für alle Wagen:  
↔ # 56060

Funktionsfähige, farblich gealterte Nachbildung einer Entladebrücke in Betonausführung. Beim Überfahren der Brücke werden die PIKO Schüttgutwagen selbsttätig entladen. Unter der Bühne platzierte Schienen- oder Straßenfahrzeuge lassen sich so automatisch beladen.





54246 Selbstentladewagen OOt47 DR Ep. III 36,99 €*



54249 Selbstentladewagen Fad6770 DR Ep. IV 36,99 €*

Abbildung entspricht
Original-Modellgröße

Für alle Wagen:  
 # 56060

1957 begann die DR mit der Beschaffung zweiachsiger Zementbehälterwagen, da sich bis dahin der Transport in loser Schüttung in Spezialwagen sowie in gedeckten Güterwagen als zu zeitaufwendig und teuer erwiesen. Eine besondere Behälterform sowie spezielle Druckluftanschlüsse sorgten für ein reibungsloses Be- sowie auch Entladen bei den Kunden. Die beiden Behälter sind über Bleche miteinander verbunden und am Untergestell fest genietet.

Seitliche Leitern sowie drei Bühnen auf den Behältern sind für den Bediener vorhanden, welcher über spezielle Manometer Beobachtungen durchführen kann. Die Entleerung erfolgt über je einen Anschluss oberhalb der Bedienungsbühnen an den Stirnseiten. Die Wagen bewährten sich so gut im Alltagsinsatz, dass nicht nur Zement, sondern auch Gips, Soda, Kreide, Quarzmehl und Kalksteinmehl befördert wurden. Heute sind nicht mehr viele dieser Wagen im Einsatz, der LKW hat fast vollständig die Aufgaben der Beförderung übernommen.



Detail



54230 Zement silowagen Uce9020 DR Ep. IV

31,99 €*

Abbildung entspricht
Original-Modellgröße

Regionalverkehr zwischen Würzburg und Nürnberg



BR 440 Main-Frankenbahn

Per RegioSwinger an den Bodensee



BR 612

DR Güterzug der sechziger Jahre



BR 41 Reko

G02

Zh

Ommu39

G02

Gr04

OOK

Ommu44

Moderner Personenzug der DB Regio



BR 147

DBuz 747

DBuz 747

DBbuzf 778

Mit der Bahn durch Schleswig-Holstein



BR 110 TRI

Bnb TRI

Bnb TRI

ABnb TRI

ABnb TRI

Kesselwagenzug



Knickesselwg. „KVG“

Knickesselwg. „Aral“

Knickesselwg. „ESSO“

Knickesselwg. „ESSO“

Knickesselwg. „GATX“

Knickesselwg. „Aral“

Knickesselwg. „BP“

BR 151

Langer Güterzug der DB Cargo



Vectron 247

Facns 133

Facns 133

Hbills 310

Shimmns

Shimmns

Roos-t 642

Uacns VTG

Zagkks „Aretz“

Der Retter der Nebenbahnen



Schienenbus VT 98 mit Steuerwagen VS 98

Rangieren auf Werkbahnen in Sonneberg



TGK 2

Kkm3230

TM5605

Personenzug der PKP



SP45 PKP

Bwixd PKP

Bwixd PKP

Bwixd PKP (Nummernvariante)

Bwixd PKP (Nummernvariante)

Klassischer Personenzug der Deutschen Reichsbahn mit Postwagen



BR 204

Wagenset 1 x Bage und 2 x Baage

Dage

Güterverkehr in der Alpenrepublik



1041 ÖBB

Kbm3s ÖBB

Kbm3s ÖBB

Kesselwag. „ÖMV“

Güterzug der Epoche IV aus den Niederlanden



Rh 2200 NS

Kds 67 "VTG"

Fc 087

Niederbordwg.

Kesselwag. „EVA“

Hbis 294



55274 Servo-Weichendecoder 59,99 €*

Servo-Weichendecoder zum Schalten von bis zu vier PIKO Unterflur-Weichenantrieben #55272. Durch die besondere Elektronik ist es möglich, den Servo-Weichendecoder digital oder analog anzusteuern und individuell einstellbare, langsame Stellbewegungen zu realisieren. Digital erfolgt die Steuerung direkt über Adressen, die den einzelnen Weichenantrieben zugeteilt werden. Im Analogbetrieb können die jeweiligen Servo-Weichenantriebe mit Hilfe des Stellpults #55262 geschaltet werden. Die Programmierung erfolgt digital einfach mit Hilfe von Adressen und Funktions-tasten. Alternativ kann eine Programmierung auch im Analogbetrieb direkt über den PIKO Servo-Weichendecoder erfolgen, wobei eine entsprechende Tastenlogik am Stellpult die jeweiligen Aktionen ausführt. Das bedeutet, dass für den analogen Betrieb keine Digitalzentrale erforderlich ist.

Passendes Zubehör für Digitalbetrieb: #55040ff SmartControl & #55017 PIKO SmartControl_{light} Basis Set

Passendes Zubehör Analogbetrieb: #55262 Stellpult

zusätzlich benötigt:

Spannungsversorgung für den Weichendecoder:
16V AC/DC, 500mA

*Technische Daten:

- Multiprotokollfähig (DCC / MM)
- Digital- oder Analogbetrieb möglich
- Programmierung im Analogbetrieb ohne Digitalzentrale möglich
- zusätzliche Versorgungsspannung (Trafoeingang) nötig:
16V AC/DC, 500mA

PIKO DIGITAL INFO

Für **weitere Fragen** wenden Sie sich bitte an:

E-Mail: hotline@piko.de

PIKO Hotline (Di & Do: 16.00 – 18.00 Uhr):
03675 / 89 72 55

Wir helfen Ihnen gerne weiter.



55030 PIKO Schaltdecoder für Magnetartikel 25,99 €*

Schaltdecoder zum Schalten von Magnetartikeln wie Weichen, Formsignale usw. über zwei voneinander unabhängige Adressen.



55031 PIKO Schaltdecoder für elektrische Verbraucher 36,99 €*

Schaltdecoder zum Schalten von elektrischen Verbrauchern wie Lichtsignale, Lampen, Motoren usw. über zwei voneinander unabhängige Adressen.



55006 Steckernetzteil, 2,25 A 61,99 €*

Technische Daten:
Eingang: 230 V
Ausgang: 16 V / 2,25 A / 36 W



55275 Anschluss-Clip für Digitalanlagen 6,45 €*

Anschluss-Clip ohne EMV-Entstörelement nötig für Digitalanlagen. Passend zu G231



55021 Anschlusskabel für Digi 1 oder Digi 2 an ein Netzteil 9,49 €*

Hinweis: Zulässig ist nur der Anschluss eines Netzteils mit max. 18 V AC/DC, 45 VA.



56517 Nachrüstset mit Funktionsdecoder (Lichtwechsel) 35,00 €*

Für den Umbau eines Gleichstromsteuerwagens auf einen Wechselstromsteuerwagen und für Innenbeleuchtungen geeignet

Mit den PIKO Digital-Decodern lassen sich Lokomotiven mit Gleichstrommotoren, die eine NEM-Schnittstelle besitzen, schnell und einfach auf Digitalbetrieb umrüsten. Alle Typen sind lastgeregelt und geeignet für das DCC- und Motorola®-Datenformat sowie für konventionelle Gleich- und Wechselstromanlagen. Die jeweilige Betriebsart wird automatisch erkannt. Alle Decoder unterstützen 14, 27, 28 und 128 Fahrstufen sowie alle Adressbereiche (0-127 & 128 - 9.999). Die Decoder besitzen generell zwei fahrtrichtungsabhängige Funktionsausgänge (digital schaltbar, z.B. für die Beleuchtung) sowie – wieder typabhängig – bis zu sieben weitere, einzeln schaltbare Ausgänge für den Betrieb von Beleuchtung, Digitalkupplung oder ähnlichem Zubehör. Da alle Decoder mit einem Stecker nach NEM-Standard ausgerüstet sind, müssen Sie lediglich an Stelle des Brückensteckers in die Lokschnittstelle eingesteckt werden. Ein Öffnen des Fahrzeuges zu Programmierzwecken ist nicht notwendig.



**56122 PIKO Digital-Decoder
8-polig (NEM 652)**

27,99 €*

Technische Daten:

Max. Motorstrom: 0,65 A (Dauer) / 1 A (Anlauf)

Funktionsausgänge: 2 (fahrtrichtungsabhängig)

Gesamtbelastung: max. 1,0 A

Größe: 19,5 x 15,4 x 5 mm

Schnittstelle: NEM652 8-polig





















Beschreibung

Diese Digital-Decoder können in DCC- und Motorola-Systemen verwendet werden. Sie fahren ebenfalls im Analogbetrieb mit Gleich- oder Wechselspannung. Durch die Ansteuerung der Motore mit einer Frequenz von 18,75kHz sind sie auch für Glockenankermotore geeignet und gewährleisten einen ruhigen Lauf.

gemeinsame Eigenschaften:

- Lastregelung für gleichmäßige Fahreigenschaften
- ruhiger Motorlauf durch Ansteuerung mit 18,75kHz
- 14, 27, 28 und 128 Fahrstufen, je nach Datenformat
- kurze und lange Adressen einstellbar (0 – 9.999)
- minimale, maximale und mittlere Geschwindigkeit einstellbar
- Hauptgleisprogrammierung (DCC / „POM“)
- Rangiergang (halbe Geschwindigkeit) schaltbar
- Anfahr-/Bremsverzögerung schaltbar
- fahrtrichtungsabhängige Beleuchtung, schaltbar über F0
- Erkennung von DCC-Bremssignal und DC-Bremsstrecken
- Alle Ausgänge gegen Kurzschluss gesichert
- automatische Erkennung der Betriebsart (analog / digital; DCC / Motorola)
- CV-Programmierung mit allen DCC-Systemen
- CV-Programmierung per Register, Page oder CV direkt



ART.-NR.	BEZEICHNUNG		ART.-NR.	BEZEICHNUNG		ART.-NR.	BEZEICHNUNG	
56000	Motor mit Schwungmasse für alle BR 01.5, 03, 38, 41		56017	Glühlampe 14 V (5 Stck.) Drahtanschluss für alle BR 01.5, 03, 38, 41		56028	Haftreifen 12 x 8,4 mm (10 Stck.) für alle Loks der BR E11, E42, E63, 77, 82, E93, 95, 109, 142, 163, 180, 182, 185, 189, 193, 211, 230, 242, Taurus	
41,00 €*			12,75 €*			8,75 €*		
56001	Motor mit Schwungmasse für alle BR 77, 82, 95		56018	Glühlampe 19 V digital (6 Stck.) Drahtanschluss für # 56102, # 56103, # 56131 bis # 56136		56029	Haftreifen 7,9 x 3,8 mm (10 Stck.) für alle Dieselloks V 200 und Triebwagen GTW Stadler	
41,00 €*			16,75 €*			8,75 €*		
56003	Motor mit Schwungmasse für alle BR E11, 109, 211, E42, 142, 242, 180, 230		56019	Glühlampe 20 V digital (6 Stck.) Stecksocket für alle BR 01.5, 03, 38, 41, 77, 82, 95 & # 56100, # 56101		56070	Haftreifen 9,4 x 6,4 x 0,5 mm (10 Stck.) für ICE 4	
41,00 €*			9,00 €*			5,25 €*		
56004	Motor mit Schwungmasse (BR 89) für alle sächs. VT und BR 89		56023	Antriebsriemen KÖ I 8,0 mm (10 Stck.)		56025	Kupplungsfedern PIN 62 (10 Stck.) für alle Modelle vor 1992 ohne Kurzkupplungskinematik	
64,50 €*			8,75 €*			5,00 €*		
56011	Glühlampe 16 V (5 Stck.) für alle BR 01.5, 03, 38, 41, 77, 82, 95		46020	Haftreifen 8 x 5,6 mm (10 Stck.) für Triebwagen Regioswinger		56030	Kupplung PIN 72 (2 Stck.) für alle Modelle mit Normschacht	
12,75 €*			8,49 €*			5,00 €*		
56012	Glühlampe 16 V (5 Stck.) für alle BR 01.5		56024	Haftreifen 14,2 x 10,5 mm (10 Stck.) für alle BR E04, 104, 204		56033	Kupplung PIN 78/01 (2 Stck.), kurz für alle Modelle vor 1992 ohne Kurzkupplungskinematik	
12,75 €*			8,75 €*			5,00 €*		
56015	Glühlampe für 1,5 V Innenbeleuchtung (8 Stck.) für Blauer Blitz (alte Ausführung)		56026	Haftreifen 10 x 6,4 mm (10 Stck.) für alle BR 01.5, 03, 38, 41, PCE, BR 94, ICE3, BR 218, Blauer Blitz		56034	Kupplung PIN 78/02 (2 Stck.), lang für alle Modelle vor 1992 ohne Kurzkupplungskinematik	
16,00 €*			8,75 €*			5,00 €*		
56016	Glühlampe 14 V (5 Stck.) Stecksocket für # 56100 und # 56101		56027	Haftreifen 7,7 x 4 mm (10 Stck.) für VT 642 Desiro und BR 442 "Talent 2"		56035	Zughaken (5 Stck.) für alle BR 01.5, 03, 38, 41 und KÖ	
12,75 €*			8,75 €*			5,00 €*		

ART.-NR.	BEZEICHNUNG	
56036	Kupplungs-Distanzstück (2 Stck.) verhindert das Überpuffern bei Lokomotiven ohne Kurzkupplungskulisse	
2,10 €*		
56040	Bremsschläuche (2 Stck.) für alle Lokmodelle	
5,00 €*		
56041	Kurzkupplung Blauer Blitz	
3,99 €*		
56042	Ganzzug-Kurzkupplung (starr), 6 Stck. für alle Modelle mit Normschacht	
4,99 €*		
56043	Klauenkupplung, 1 Paar	
9,00 €*		
56046	H0 PIKO Kurzkupplung, 4 Stück	
7,49 €*		
56047	H0 PIKO Kurzkupplung, stromführend, 2 Stück	
15,49 €*		
56048	H0 PIKO Kurzkupplung, 50 Stück	
72,99 €*		

ART.-NR.	BEZEICHNUNG	
56050	Gleichstromradsatz (2 Stck.), 1 x Isolierbuchse 11,3 mm	
6,75 €*		
56051	Gleichstromradsatz (2 Stck.), 2 x Isolierbuchse 11,3 mm	
6,50 €*		
56052	Gleichstromradsatz (2 Stck.), 1 x Isolierbuchse 10,3 mm	
6,50 €*		
56053	Gleichstromradsatz (2 Stck.), 2 x Isolierbuchse 10,3 mm	
6,50 €*		
56054	Gleichstrom-Speichenradsatz (2 Stck.), 11,3 mm	
11,50 €*		
56060	Wechselstromradsatz (2 Stck.), 11,3 mm	
6,50 €*		
56061	Wechselstromradsatz (2 Stck.), 10,3 mm	
6,50 €*		
56062	Wechselstrom-Speichenradsatz (2 Stck.), 11,3 mm	
11,50 €*		

























ART.-NR.	BEZEICHNUNG	
56063	Wechselstromradsatz Personenwagen EW I (2 Stck.), 10,45 mm	
6,25 €*		
56065	Radsatz (2 Stck.) für TrixExpress 1 x Isolierbuchse 9 mm	
9,50 €*		
56066	Wechselstromradsatz (2 Stck.) 10,3 mm für ICE3 Sitzwagen	
6,50 €*		
56080	Kurbelbolzen (8x) + Gegenkurbel (4x) - ("ölig") bis 1999 für alle BR 01.5, 03, 38, 41, 77, 82, 95	
5,00 €*		
56083	Kurbelbolzen (8x) + Gegenkurbel (4x) - silber bis 1999 für alle BR 01.5, 03, 38, 41, 77, 82, 95	
7,00 €*		
56081	Stangenpuffer (8 Stck.) für alle Länderbahn-Wagenmodell	
5,00 €*		
56082	Hülsenpuffer (8 Stck.) für alle Modelle mit runden Steckpuffern	
5,00 €*		
56090	Ersatzglühlampe (2 Stck.) 16 V / 30 mA für alle Hobby-Loks, außer Hondekop und ICE3	
7,00 €*		

ART.-NR.	BEZEICHNUNG		ART.-NR.	BEZEICHNUNG		ART.-NR.	BEZEICHNUNG	
56095	Ersatzglühlampe (5 Stck.) 16 V / 30 mA für # 55750 Holzmastleuchte 1-flammig und # 55751 Telegraphenset 3-tlg.		56130	Beleuchtungsbausatz Durchgangswagen Sitzwagen		56138	Stirnbeleuchtung Doppelstock-Steuerwagen	
19,75 €* 56096	Ersatzglühlampe (5 Stck.) 19 V / 60 mA für # 55752 Gittermastleuchte 1-flammig und # 55753 Gitter- mastleuchte 2-flammig		34,49 €* 56131	Beleuchtungsbausatz Durchgangswagen Steuerwagen		36,49 €* 56139	LED-Beleuchtungsbausatz Triebzug GTW Stadler	
19,75 €* 56097	Ersatzglühlampe (5 Stck.) 19 V / 60 mA für # 55754 Straßenlampe 1-flammig und # 55755 Straßenlampe 2-flammig		31,99 €* 56132	Beleuchtungsbausatz Bahnpostwagen p/13		25,99 €* 56140	LED-Beleuchtungsbausatz Gliederzug DBGe12	
19,75 €* 56098	Ersatzglühlampe (5 Stck.) 19 V / 40 mA für # 55756 Laterne		34,49 €* 56133	Beleuchtungsbausatz Bahnpostwagen 4-a/15		36,49 €* 56141	LED-Beleuchtungsbausatz Doppelstock-Bufferwagen	
19,75 €* 56100	Beleuchtungsbausatz Mod.-Wagen für alle Modernisierung- Wagen		34,49 €* 56134	Beleuchtungsbausatz Bahnpostwagen 4-p/21		36,49 €* 56142	LED-Beleuchtungsbausatz Doppelstock-Gepäck- wagen	
34,49 €* 56101	Beleuchtungsbausatz Reko-Wagen für alle Reko-Wagen		34,49 €* 56135	Beleuchtungsbausatz Schürzeneilzugwagen & Packwagen		30,99 €* 56143	LED-Beleuchtungsbausatz Mittelwagen GTW Stadler 2/80	
34,49 €* 56102	Beleuchtungsbausatz Doppelstock-Sitzwagen für alle Doppelstock- Sitzwagen		34,49 €* 56136	Beleuchtungsbausatz Sachsenwagen		29,99 €* 56144	LED-Beleuchtungsbausatz Doppelstock-Gepäck- wagen	
34,49 €* 56104	Beleuchtungsbausatz Doppelstock-Gliederzug für den Einbau in die Gliederzüge werden entsprechend viele Bel.-Bausätze benötigt		34,49 €* 56137	Stirnbeleuchtung Doppelstock-Steuerwagen		36,49 €* 56145	LED-Beleuchtungsbausatz UIC-X Personenwagen	
31,99 €* 56104	Beleuchtungsbausatz Doppelstock-Gliederzug für den Einbau in die Gliederzüge werden entsprechend viele Bel.-Bausätze benötigt		36,49 €* 56137	Stirnbeleuchtung Doppelstock-Steuerwagen		17,99 €* 56145	LED-Beleuchtungsbausatz Steuerwagen ET 440	



ART.-NR.	BEZEICHNUNG	
56146 / 56147	LED-Beleuchtungsbausatz Mittelwagen ET 440	
17,99 €* 18,99 €*	LED-Beleuchtungsbausatz Steuerwagen ET 440 lang	
56148	LED-Beleuchtungsbausatz Personenwagen 120A PKP	
21,99 €*		
56270 / 56271	LED-Beleuchtungsbausatz Y-Sitzwg. für 1. Kl.; 1./2. Kl. & 2. Kl.	
16,49 €*	LED-Beleuchtungsbausatz Y-Liegewagen	<small>Symbolfoto</small>
56280	LED-Beleuchtungsbausatz Mitteleinstiegswagen	
16,49 €*		
56281 / 56282 / 56283	LED-Beleuchtungsbausatz IC Abteilwagen LED-Beleuchtungsbausatz IC Großraumwagen LED-Beleuchtungsbausatz IC Speisewagen	
16,49 €*		
56284	LED-Beleuchtungsbausatz Personenwagen 111A / 112A PKP	
20,99 €*		
56286	LED-Beleuchtungsbausatz EW I Personenwagen	
20,99 €*		
56288 / 56289 / 56290	LED-Beleuchtungsbausatz ICE 4 Endwagen LED-Beleuchtungsbausatz ICE 4 Speisewagen LED-Beleuchtungsbausatz ICE 4 Mittelwagen	
20,99 €*		<small>Symbolfoto</small>

ART.-NR.	BEZEICHNUNG	
56291	LED-Beleuchtungsbausatz x-Personenwagen	
20,99 €*		
56292	LED-Beleuchtungsbausatz x-Steuerwagen	
20,99 €*		
56293	LED-Beleuchtungsbausatz Wittenberger Steuerwg.	
20,99 €*		
56294 / 56295	LED-Beleuchtungsbausatz Schnellzugwagen Eurofima 1. Klasse LED-Beleuchtungsbausatz Schnellzugwagen Eurofima 2. Klasse	
20,99 €*		<small>Symbolfoto</small>
56296	LED-Beleuchtungsbausatz Schnellzugwagen Eurofima Schlusslicht	
15,99 €*		
56297	LED-Beleuchtungsbausatz 3yg-Wagen (Umbauwagen)	
20,99 €*		<small>Symbolfoto</small>
56298	LED-Beleuchtungsbausatz Giruno	
22,99 €*		<small>Symbolfoto</small>
56299	LED-Beleuchtungsbausatz 3yg-Wagen (Umbauwagen) Schlusslicht	
15,99 €*		

ART.-NR.	BEZEICHNUNG	
56110	Wechselstromschleifer 50 mm	
10,50 €*		
56111	Wechselstromschleifer 63 mm	
10,50 €*		
56112	Wechselstromschleifer für Expert Personenwagen	
10,50 €*		
56115	Schleifplatte für Schienenreinigungswagen	
6,00 €*		
56116	Radschleifer-Set für PIKO H0 Messwagen	
3,75 €*		
56128	Brückenstecker PluX	
5,99 €*		
56129	Brückenstecker mit Lichtwechsel-Funktion für alle PIKO Hobby Gleichstrom-Lokomotiven mit digitaler Schnittstelle	
5,99 €*		
56149	Stromabnehmer für E-Lok RH 1216 silber	
13,50 €*		

ART.-NR.	BEZEICHNUNG		ART.-NR.	BEZEICHNUNG		ART.-NR.	BEZEICHNUNG	
56150	Scherenstromabnehmer SBS 10 (1 Stck.)		56166	Stromabnehmer für BR 193 / Vectron		56258	Stromabnehmer SBS 65	
42,75 €*	für E04 DR, E63 Db (AEG), 163 DB (AEG), E93 DB, 193 DB		14,50 €*	in Metallausführung, rot		19,00 €*		
56151	Scherenstromabnehmer SBS 9 (1 Stck.)		56250	Stromabnehmer für BR 187 DB AG		56259	Stromabnehmer BR 193 Vectron Deutschland	
42,75 €*	für E04 DRG, E93 DRG		19,00 €*			17,50 €*		
56152	Scherenstromabnehmer SBS 39 Wippe DBS54 (1 Stck.)		56251	Stromabnehmer für BR 187 SBB		56260	Stromabnehmer BR 193 Vectron Schweiz	
42,75 €*	für E04 DB, 104 DB		19,00 €*			17,50 €*		
56154	Scherenstromabnehmer & Doppelwippe Hlls2D E63		56253	Scherenstromabnehmer DBS54, rot		56261	Stromabnehmer BR 193 Vectron Polen	
42,75 €*	für E63 DRG (AEG), E63 DRG (BBC)		21,50 €*			17,50 €*		
56156	Stromabnehmer für Hobby-Loks		56254	Scherenstromabnehmer DBS54, grau		56170	Radsatz Taurus, bedruckt (2 Stck.)	
13,50 €*	in Metallausführung, rot		19,00 €*	für BR 110 / 140, BR 141, BR 150		9,00 €*	Gleichstrom, ohne Haftreifen	
56157	Stromabnehmer für Hobby-Loks		56255	Stromabnehmer VSH 2 F2 für BR 243 / 143		56171	Radsatz Taurus, bedruckt (2 Stck.)	
13,50 €*	in Metallausführung, grau		19,00 €*			9,00 €*	Wechselstrom, ohne Haftreifen	
56158	Scherenstromabnehmer für Triebwagen Hondekop		56256	Stromabnehmer VSH 2 F5 für BR 112 / 143		56172	Radsatz Taurus, bedruckt (2 Stck.)	
13,50 €*			19,00 €*			9,25 €*	Wechselstrom, mit Haftreifen	
56159	Scherenstromabnehmer für Triebwagen Hondekop		56257	Scherenstromabnehmer für BR 1010 mit Wanisch-Wippe		56173	Radsatz BR 185, bedruckt (2 Stck.)	
13,50 €*			19,00 €*			9,00 €*	Gleichstrom, ohne Haftreifen	

ART.-NR.	BEZEICHNUNG	
56174	Radsatz BR 185, bedruckt (2 Stck.) Wechselstrom, ohne Haftreifen	
9,00 €*		
56175	Radsatz BR 185, bedruckt (2 Stck.) Wechselstrom, mit Haftreifen	
9,25 €*		
56176	Radsatz BR 218, Gleichstrom mit Haftreifen (2 Stck.)	
9,00 €*		
56177	Radsatz Taurus, Gleichstrom mit Haftreifen (2 Stck.) bedruckt	
9,25 €*		
56178	Radsatz BR 185, Gleichstrom mit Haftreifen (2 Stck.)	
9,25 €*		
56179	Radsatz BR 189, Gleichstrom mit Haftreifen (2 Stck.) bedruckt	
9,25 €*		
56180	Radsatz Herkules, Gleichstrom mit Haftreifen (2 Stck.) bedruckt	
9,25 €*		
56181	Radsatz BR 67400, Gleichstrom mit Haftreifen (2 Stck.)	
9,25 €*		

ART.-NR.	BEZEICHNUNG	
56182	Umbauradsätze für E-Lok Vectron DC (4 Stck.)	
17,50 €*		
56183	Umbauradsätze für E-Lok Vectron AC (4 Stck.)	
17,50 €*		
56184	Umbauradsätze für Diesellok Vectron DC (4 Stck.)	 <small>Symbolfoto</small>
17,50 €*		
56185	Umbauradsätze für Diesellok Vectron AC (4 Stck.)	 <small>Symbolfoto</small>
17,50 €*		
56160	Dampfgenerator 10-16 V AC / DC - Analogbetrieb	
30,99 €*		
56161	Dampfgenerator 10-16 V AC / DC - Digitalbetrieb	
30,99 €*		
56162	Dampfdestillat 50 ml & Einfüllgerät	
11,49 €*		
56163	Dampfgenerator 10-16 V AC/DC für die Dampflok BR 78	
30,99 €*		

ART.-NR.	BEZEICHNUNG	
56300	Präzisions Lok-Öler mit Feindosierung	
62,49 €*		
56301	Lok-Öl Nachfüllflasche mit Dosierspitze 50 ml	
7,99 €*		
56330	Ersatzlautsprecher, eckig, 25 x 15,4 x 7,5 mm (60Ohm/0,7W)	
9,99 €*		
56331	Ersatzlautsprecher für ICE 4, 25 x 16 x 6,4 mm (80Ohm/1W)	
9,99 €*		
56332	Ersatzlautsprecher, eckig mit Rahmen, 15 x 25 x 6.4 mm (40Ohm/1-2W)	
9,99 €*		
56333	Ersatzlautsprecher, oval, 13,5 x 19,5 x 4 mm (80Ohm/1W)	
9,99 €*		
56334	Ersatzlautsprecher, rund, Ø 23 x 5 mm (40Ohm/1W)	
9,99 €*		
55035	PIKO Rückmeldesensor (2 Stück)	
19,99 €*		



PIKO Gebäudemodelle – das perfekte Ambiente jeder Modellanlage

- > Realistische Farbgebung
- > Farbliche Alterung vieler Bausatzteile
- > Einfaches Bauen durch passgenaue Teile und verständliche Baupläne

Gebäude

Viele Bausätze enthalten Reklame und Schilder zum Aufkleben. So integriert sich ein Modell thematisch gut in die Anlage.



Tipps und Tricks zur Planung einer kompletten Modellbahnanlage gibt es im Buch „So baut man Modelleisenbahnen“. siehe Seite 71

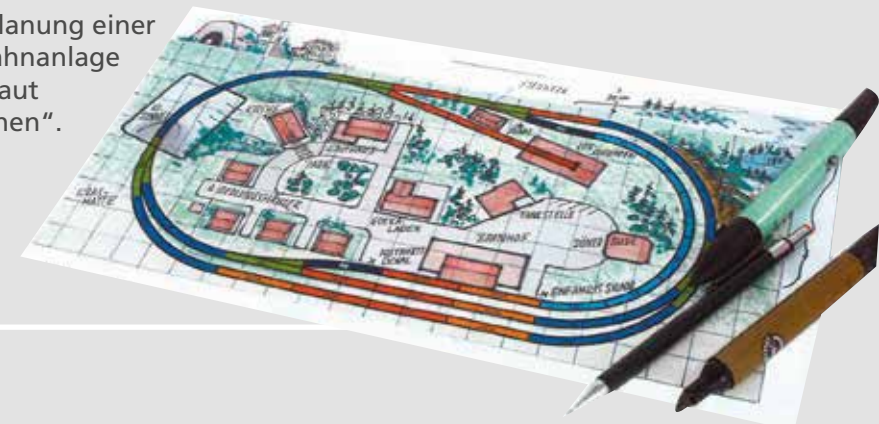

61153 Bauhof Neustadt

88,00 €*

Wie auf einem richtigen städtischen Bauhof gibt es hier alles, was zu den verschiedensten Instandhaltungsarbeiten in der Stadt Neustadt benötigt wird.

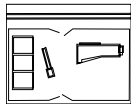

420 x 340 x 80 mm

Auf einer Bodenplatte finden ein dreiteiliger Bansen für Schüttgüter, ein Förderband und ein kleines Betriebsgebäude Platz. Auf dem von einem Drahtgeflechtzaun umfriedeten Gelände lagern Fässer, Hölzer und Werkzeuge für den täglichen Einsatz. Die Bauteile dieses Bausatzes sind teilweise farblich gealtert.





61149 Brauerei Schultheiss

Das Brauereigebäude entstand in den 20er Jahren des vorigen Jahrhunderts. In Backsteinstruktur gehalten, beherbergen die zwei Gebäudeteile alle wichtigen Einrichtungen, die für das Bierbrauen notwendig sind. Ein eindrucksvoller Schornstein rundet den attraktiven Gebäudekomplex ab. Die Bauteile dieses Bausatzes sind teilweise farblich gealtert.

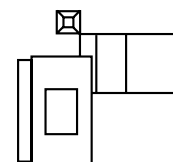

308 x 328 x 200 mm

94,00 €*



61152 Kistenfabrik Gerlacher

88,00 €*

Dieses Industrie-Ensemble besteht aus einem kleinen Werksgebäude mit Tonnendach und einem Laufkran auf einer Bodenplatte.

Der Zaun mit seinen filigranen Zaunfeldern und den „gemauerten“ Pfosten gibt diesem Bausatz seinen besonderen Reiz, genau so wie die beiliegenden Kleinteile wie Werkzeuge, Kanthölzer, Kompressor etc. Die Bauteile dieses Bausatzes sind teilweise farblich gealtert.

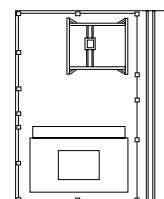

420 x 340 x 110 mm



61151 Plattenbau Kaufhalle „Petersberg“ 37,00 €*

Die Plattenbausiedlung wird durch diese typische Kaufhalle ergänzt. Sie erweitert die Möglichkeiten des authentischen Nachbaus einer größeren Plattenbausiedlung der 70er Jahre. Die Bauteile dieses Bausatzes sind teilweise farblich gealtert.

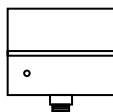

172 x 165 x 50 mm



61146 Wohnblock WBS70, Basis-Set

Um den zunehmenden Bedarf an günstigen Wohnungen in schnellstmöglicher Zeit zu decken, wurden besonders in den Siebzigern des vorigen Jahrhunderts Wohnblocks in sogenannter Plattenbauweise errichtet. Diese Einheitswohnungen waren nach dem Baukastenprinzip konstruiert und sind genau so ins Modell umgesetzt. Bauteile dieses Bausatzes sind teilweise farblich gealtert. Der Bausatz enthält 5 Stockwerke, die über das Ergänzungsset # 61147 erweitert werden können.

56,00 €*

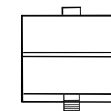

170 x 180 x 200 mm

61147 Ergänzungsset Plattenbau WBS70, 2 Stockwerke

Zur Ergänzung und Gestaltung eines lebendigen Layouts kann der Wohnblock WBS70, # 61146, mit den Bauteilen dieses Ergänzungsbausatzes in der Höhe um 2 Stockwerke (64 mm) erweitert werden. Die Bauteile dieses Bausatzes sind teilweise farblich gealtert. Mit mehreren Basis- und Ergänzungssets können ganze Straßenzüge mit Wohnblocks verschiedener Höhen und Längen nachgebildet werden.

29,00 €*

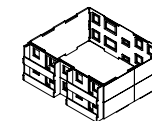

170 x 150 x 65 mm



61148 Plattenbau Gaststätte

Passend zu den Wohnblocks WBS70 (# 61146) kann die "Plattenbau-Siedlung" nun mit der typischen Gaststätte erweitert werden. Das Gebäude ist einstöckig.

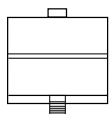

170 x 165 x 65 mm

29,00 €*

Aufnahme: Frank Zarges



61145 Siedlungshäuser „Neuburg“

Die beiden Siedlungshäuser können gut im Vorort an der Bahnlinie stehen. Die Bauteile dieses Bausatzes sind z.T. farblich gealtert.

49,00 €*

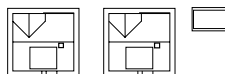

2 Stück
105 x 99 x 99 mm
Geräteschuppen
51 x 29 x 38 mm



61150 Plattenbau Polytechnische Oberschule 37,00 €*

Die Plattenbausiedlung erhält jetzt das passende dreistöckige Schulgebäude, wie es auch noch heute in den typischen Stadtteilen größerer Städte zu finden ist.

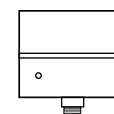

172 x 165 x 130 mm

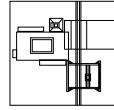

440 x 420 x 275 mm

Aufnahme: Frank Zarges



61134 Dampflokwerkstatt

118,00 €*

Die Dampflokwerkstatt ist das ideale Gebäude, um ein Bahnbetriebswerk zu ergänzen. Zwei über einen Durchgang verbundene Gebäude und die dem Bausatz beiliegenden Grundplatten erlauben den Einbau eines Gleises, welches durch den Werksdurchgang geführt und unter dem Portalkran angelegt werden kann. Einige Bauteile dieses Bausatzes sind farblich gealtert.

61144 Malzfabrik

99,00 €*

Die Malzfabrik besteht aus 2 Betriebsgebäuden, die über eine Durchfahrt miteinander verbunden sind. Die beiliegenden Grundplatten verfügen über die Möglichkeit, einen Gleisanschluß zu integrieren. Mit einer überdachten Rampe lassen sich gut Beladungsszenen gestalten. Die Bauteile dieses Bausatzes sind teilweise farblich gealtert.

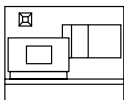

420 x 335 x 200 mm



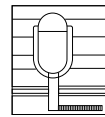

210 x 115 x 140 mm
mit Bodenplatte:
232 x 210 x 145 mm

61137 Stellwerk Reinbek

57,00 €*

Das Fahrdienstleiterstellwerk stand im Bahnhof Reinbek. Der später hinzugefügte halbrunde Unterbau aus Ziegeln wurde zur Unterbringung oder als Abstellraum für die Bahnmeisterei genutzt. Der Zugang zum Stellwerksraum erfolgte über den Brückenlaufsteg mit der filigranen Treppe. Das vorbildgetreue, gealterte Modell paßt durch seine zeitlos moderne Form auf jede Anlage. Dabei kann es auch ohne den fein strukturierten Unterbau aufgestellt werden.

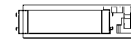

180 x 47 x 88 mm

61128 Behelfsstellwerk „Neuses“

61,00 €*

Behelfsstellwerke sind typische Bauten der Nachkriegszeit und waren in vielen Ausführungen anzutreffen.

Bei diesem Behelfsstellwerk wurde ein Personenwagenkasten auf einen gemauerten Sockel gehievt. Das sorgte für den notwendigen Überblick beim Beobachten der Weichenstraßen und Signale, die von hier aus bedient wurden. Vorbildauswahl, Farbgebung und realistische Altersspuren ergänzen sich zu einem interessanten Betriebsgebäude für Anlagen der Epochen III und IV. Stellwerke dieser Art waren noch bis in die 80er Jahre des 20. Jahrhunderts beispielsweise im Vorfeld von Kassel Hbf in Betrieb.



61112 Behelfsbahnstation

71,00 €*

Der aufgebockte Wagenkasten als Güterschuppen, das „Empfangsgebäude“ aus Wellblech, das hölzerne „Fahrgastzentrum“ – ein Ensemble, welches ein Stück Eisenbahn- und Zeitgeschichte vermittelt. Ein Bausatz, der sich für Anlagen der Epoche III besonders eignet, in Teilen aber auch noch in der Epoche IV seine Berechtigung. Die Bauteile des Bausatzes sind teilweise farblich gealtert.

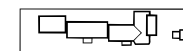

390 x 100 x 55 mm

61141 Tanklager „Esso“

95,00 €*

Die Eisenbahn spielt bei der Versorgung der automobilen „Konkurrenz“ eine wichtige Rolle. Sie transportiert den begehrten Treibstoff von den Raffinerien zu regionalen Tanklagern, von wo aus er nach Bedarf an die Tankstellen ausgeliefert wird. Mit den beiliegenden Grundplatten lassen sich Schienen einbauen, um interessante Verlade-szenen zu gestalten.

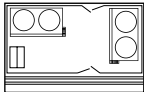

420 x 340 x 120 mm



LOKSCHROTTPLATZ



Beispielabbildung



210 x 230 x 75 mm

61103 Lokschrottplatz

89,00 €*

Die drei Schrottbansen lassen sich mit den zahlreich beiliegenden Lokomotiv-Altteilen, wie etwa Rad-sätzen, Gestängeteilen, Kessel, Rahmen und Puffern individuell befüllen. Die Bauteile des Bausatzes sind teilweise farblich gealtert (Beispielabbildung, tatsäch-licher Inhalt kann abweichen.)

61102 Portalkran

59,00 €*

Die Führerkabine mit Laufkatze ist seitlich verschiebbar. Die Bauteile des Bausatzes sind teilweise farblich gealtert.

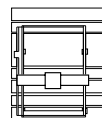

190 x 210 x 160 mm

61101 Ausbesserungswerkstätte

74,00 €*

Die Ausbesserungswerkstatt ermöglicht das Einfahren von Kleinloks oder Wagen. Die Bauteile des Bausatzes sind teilweise farblich gealtert.



210 x 230 x 106 mm



61113 Getreidelager „Billinger“

81,00 €*

Lagerhäuser dieser Art sind typisch für den ländlichen Raum. Über Anschlussgleise können die Umschlagsgüter, hauptsächlich Getreide, direkt mit der Bahn abgefahren werden. Das reich detaillierte und dezent mit Alterungsspuren versehene Lagerhaus läßt sich mit den anderen Gebäuden ideal zu einem markanten Betriebszentrum auf ländlich geprägten Anlagen ausbauen. Mittels der dem Bausatz beiliegenden Grundplatten lassen sich Schienen verlegen, um interessante Verladeszene zu gestalten.



210 x 230 x 168 mm

61115 Getreidesilos „Billinger“

69,00 €*

Bevor das Getreide in die LKWs abgelassen werden kann, muss es zuvor in die Silos geblasen werden. Die Behälter ruhen auf filigranen Unterkonstruktionen. Gebläse, Leitungen und Lüfter machen den vorbildgetreuen Eindruck dieses Modells perfekt. Die Bauteile des Bausatzes sind teilweise farblich gealtert.

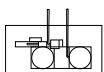

210 x 134 x 153 mm

61114 Getreideförderung „Billinger“

84,00 €*

Der imposante Lagerturm dient der Trocknung und Förderung von Getreide. Viele betriebswichtige Details, wie etwa Gebläse-Förderung und Lüftungsstutzen auf den Dächern sowie viele verschiedene Rohre machen das Gebäude besonders interessant. Die Bauteile des Bausatzes sind teilweise farblich gealtert.

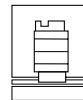

210 x 230 x 230 mm

61111 Förderband und Zubehör

30,00 €*

Für eine authentische Ausgestaltung der Kohlenhandlung bieten sich die vielen Teile des Bausatzes an. Werkzeuge, Sackkarren, Kompressoren, Kohlen-säcke und ein paar Heizölfässer sowie ein Förderband erleichtern die Arbeit.



SAND- UND KIESWERK BLUM

Durch die Kombination der einzelnen Elemente des Sand- und Kieswerks Blum läßt sich ein attraktiver Werksbereich aufbauen

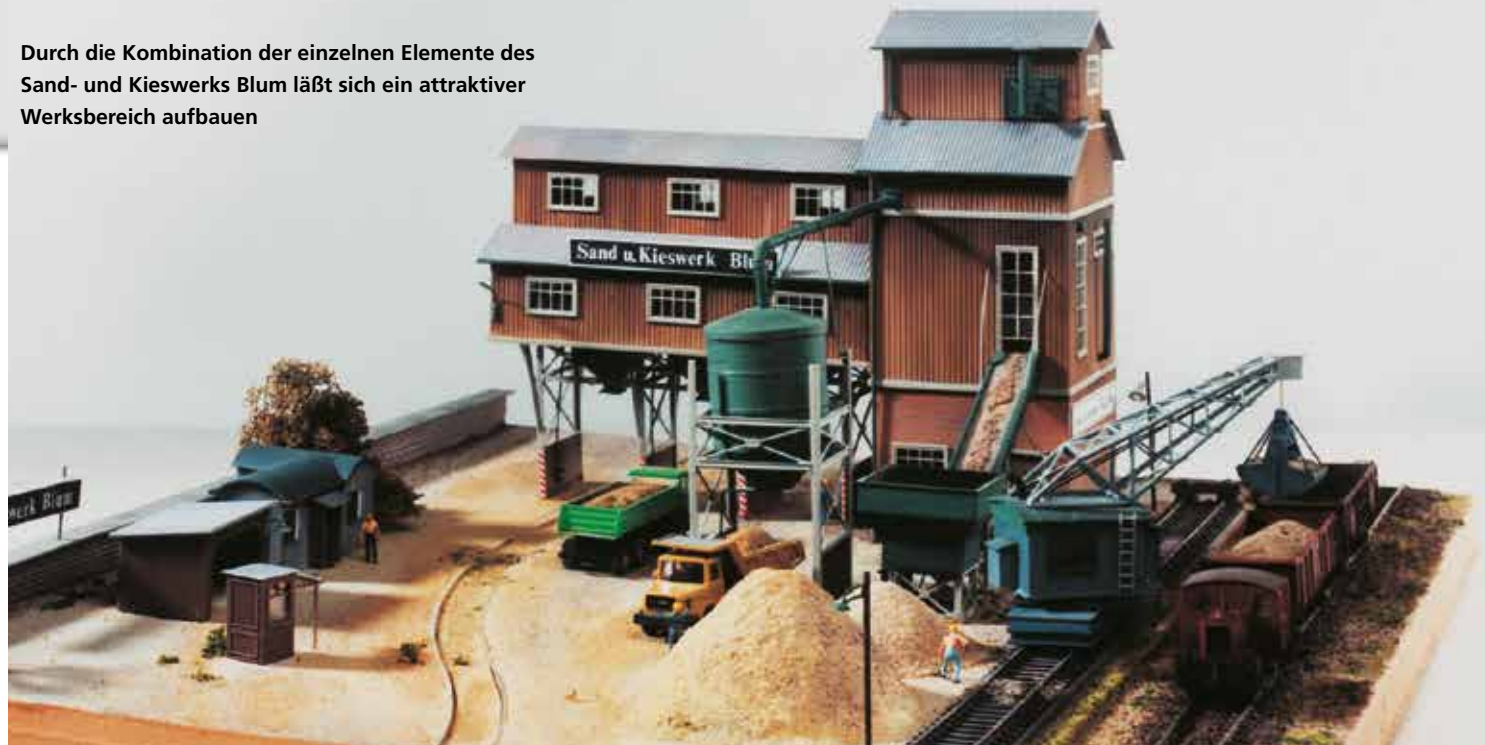

61123 Beladebrücke 73,00 €*
Über die Beladebrücke werden aus dem Sortierturm kommende Sande und Kiese in Schüttgutwagen oder LKWs verladen. Drei getrennte Schütten ermöglichen einen hohen Verladedurchsatz. Die Bauteile des Bausatzes sind teilweise farblich gealtert.

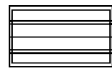

182 x 108 x 168 mm

61124 Sortierturm



120 x 94 x 220 mm

80,00 €*



61125 Sand-Silo & Sandförderung 47,00 €*
Die ankommenden Sande und Kiese werden über ein Förderband in den Sortierturm geschafft. Das Sandsilo befüllt LKWs mit besonders feinem Sand, welcher aus dem Sortierturm in das Silo geblasen wird. Die Bauteile des Bausatzes sind teilweise farblich gealtert.

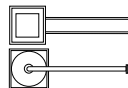

52 x 148 x 148 mm Silo
48 x 155 x 120 mm Förderband

61127 Verkaufsbüro

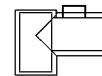

84 x 64 x 38 mm

40,00 €*



61126 Entladekran 52,00 €*
Der Entladekran läuft auf Schienen (nicht angetrieben). Er ermöglicht das Entladen von ankommenden Güterwagen oder auch Schiffen, sofern das Sand- und Kieswerk Blum an einen beschiffbaren Wasserlauf gebaut wird. Die Bauteile des Bausatzes sind teilweise farblich gealtert.

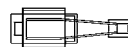

134 x 44 x 100 mm



61116 Glashütte „E. Strauss“ 89,00 €*

Die Glashütte ist mit ihrem Tonnendach ein eindrucksvolles Gebäude. Im deutlich höher ausgeführten Produktionsgeschoss stehen die Glasschmelzöfen. Dort finden sich auch die Arbeitsplätze der Glasbläser zur Weiterverarbeitung. Das Modell wirkt mit dem Vorbildlichen Materialmix aus Ziegelmauern und Naturstein, mit der überdachten, rückwärtigen Laderampe, mit dem Tonnendach (samt Schneefang-Gittern) sowie dem bedarfsgerecht dimensionierten Lüfteraufsatz so imposant wie authentisch. Die Bauteile des Bausatzes sind teilweise farblich gealtert.

61117 Fabrik-Nebengebäude 84,00 €*

Das Nebengebäude passt nach Stil und Geschosshöhe ideal zum Hauptgebäude und bietet eine große Durchfahrt, durch die auch Schienenfahrzeuge fahren können. Mit den den Haupt- und Nebengebäuden beiliegenden Grundplatten ist der Einbau von überfahrbaren Gleisen möglich. Die Bauteile des Bausatzes sind teilweise farblich gealtert.

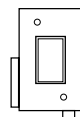

#61116:
225 x 130 x 185 mm

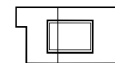

#61117:
225 x 130 x 185 mm

61118 Fabrik-Schornstein 37,00 €*

Die Glashütte benötigt viel Wärme, und so darf ein Heizhaus samt entsprechendem Fabrikschornstein nicht fehlen. Der Schornstein steht auf einem gemauerten Sockel und enthält auch eine Leiter für den Schornsteinfeger. Verstärkungsbänder aus Metall und realistische Betriebsspuren tragen zur Vorbildtreue bei. Die Bauteile des Bausatzes sind teilweise farblich gealtert.

61119 Fabrik-Zubehör 37,00 €*

Nicht nur für die Glashütte geeignet ist dieses Sortiment aus Kompressoren, Containern, Säuretöpfen und Werkzeugen. In diesem Bausatz ist auch der Ladekran enthalten.

61120 Fabrik-Zaun 48,00 €*

Dieser filigran gearbeitete Zaun ist eine ideale Ergänzung zur Glashütte. Der Vorbildlich gealterte Zaun ist auf einer niedrigen Mauer montiert. Da er sich variabel ablängen lässt, ist sein Einsatzbereich praktisch unbegrenzt.



#61118:
50 x 50 x 260 mm



#61119:
130 x 95 x 75 mm

MAIN-BETON

Das Gebäudeensemble der Main-Beton setzt sich aus einer Betonmischanlage, Silos, und drei Sandbansen zusammen, die jeweils als einzelne Bausätze erhältlich sind. Am schönsten wirkt das Ganze natürlich als komplette Anlage, die der Perfektionist noch mit einem Werkzaun abschließt. Schienen lassen sich mit den Grundplatten einbauen, um interessante Verladeszene zu gestalten.

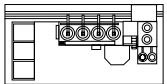

172 x 152 x 130 mm
mit Bodenplatte:
224 x 204 x 135 mm



61133 Werkzaun
Das Betonwerk kann mit dem typischen Fabrikzaun aus Maschendraht umgeben werden.

48,00 €*

61131 Silos
In den Silos werden die verschiedenen Sorten an Fertigbeton gelagert. Sie können von dort mit Mischfahrzeugen abgeholt werden.

64,00 €*

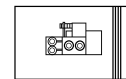

340 x 210 x 190 mm



61130 Betonmischanlage
Die Bauten der Mischanlage bilden das technologische Herzstück dieses spezialisierten Bereichs der Baustoffproduktion.

71,00 €*

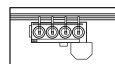

420 x 230 x 130 mm

61132 Sandbansen
Ohne Sandvorrat kein Beton! Mit dem Sandbansen der Firma „Main-Beton“ besitzt der Modellbahner einen vorbildgetreuen Bausatz.

57,00 €*

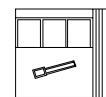

230 x 210 x 55 mm



TANKLAGER



61104 Tanklager „J. Hennig“

52,00 €*

Der Bausatz enthält zwei Vorratsbehälter zum Zwischenlagern der mit Kesselwagen angelieferten Mineralölprodukte. Kesselarmaturen, Abfüllstutzen und Öl-Auffangwanne wirken mit ihren vorbildgetreuen Alterungsspuren so richtig „echt“.

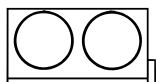

175 x 90 x 70 mm

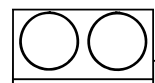

162 x 90 x 140 mm

61121 „Esso“-Hochtanks 55,00 €*

Hochtanks ergänzen Anlagen wie das „Tanklager J. Hennig“. Sie lassen sich aber auch beim Nachbilden ganzer Raffinerien einsetzen, wo große und kleine Tanks zu finden sind. An dem mit realistischen Alterungsspuren versehenen PIKO-Modell sind viele Details wie z.B. Armaturen und Öl-Auffangwanne wirklichkeitsgetreu nachgebildet.



152 x 66 x 56 mm

61106 Auslieferungsbüro „J. Hennig“ 52,00 €*

Nicht allein die Befüllung der Tankwagen ist wichtig, sondern der „Papierkram“ muss auch erledigt werden. Dafür steht gleich neben der Tankanlage das Auslieferungsbüro, bei dem auch kleinere Mengen von Mineralölen in Fässern abgegeben werden.



61105 Abfüllstation „J. Hennig“

59,50 €*

Um eine schnelle Befüllung von Tankwagen zu erreichen, benötigt man bei der Bahn eine Abfüllstation. Die Bauteile des Bausatzes sind teilweise farblich gealtert.

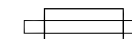

225 x 25 x 75 mm





- | | | |
|----|---|--------------------|
| 1 | 99942W Schirmmütze weiß
99942B Schirmmütze beige | 4,00 €*
4,00 €* |
| 2 | 99932 Wanduhr | 15,00 €* |
| 3 | 99948 Tischkalender 2021/2022 | 5,00 €* |
| 4 | 99969 PIKO Emaille-Schild, 35x16,3 cm | 10,00 €* |
| 5 | 99950 Das PIKO Buch | 30,00 €* |
| 6 | 99937 Polo-Shirt | 12,00 €* |
| 7 | 99941 Tasse mit Lok | 6,00 €* |
| 8 | 99965 PIKO Schlüsselband | 3,00 €* |
| 9 | 99936 Kugelschreiber | 1,00 €* |
| 10 | 99930 Armbanduhr | 12,00 €* |
| 11 | 99973 DVD PIKO Modellbahnen
(MDR Doku, 30 min) | 9,90 €* |

Art.-Nr.	Seite	Art.-Nr.	Seite	Art.-Nr.	Seite	Art.-Nr.	Seite	Art.-Nr.	Seite	Art.-Nr.	Seite	Art.-Nr.	Seite	Art.-Nr.	Seite	Art.-Nr.	Seite	Art.-Nr.	Seite
46020	420	50612	87	51101	97	51332	106	51378	143	51430	165	51581	115	51629	140	51746	99	51868	104
46505	32	50613	87	51102	97	51333	106	51379	143	51431	165	51582	115	51630	140	51748	111	51869	104
50049	369	50614	86	51103	97	51334	107	51380	163	51432	165	51583	115	51631	140	51749	111	51870	104
50057	369	50615	86	51104	96	51335	107	51381	163	51433	165	51585	127	51632	140	51750	111	51871	104
50068	370	50616	86	51105	96	51336	107	51382	163	51450	231	51586	115	51633	140	51751	111	51872	104
50069	370	50630	89	51106	96	51337	106	51383	163	51452	231	51587	115	51650	116	51753	99	51873	105
50108	366	50631	89	51107	96	51338	106	51384	162	51453	231	51588	126	51651	116	51754	111	51874	105
50112	367	50632	89	51108	96	51339	106	51385	162	51470	92	51591	127	51652	116	51755	111	51875	105
50120	368	50633	89	51109	96	51344	121	51387	162	51471	92	51594	126	51653	116	51756	111	51876	104
50129	368	50634	88	51120	95	51345	121	51388	162	51472	92	51595	126	51686	98	51757	225	51877	104
50135	371	50635	88	51121	95	51348	121	51389	162	51473	92	51596	126	51687	98	51758	225	51878	104
50249	369	50636	88	51122	95	51349	121	51390	162	51474	93	51597	127	51688	98	51759	225	51888	139
50269	370	50650	82	51123	95	51350	121	51391	162	51475	93	51598	127	51712	113	51769	137	51889	139
50420	368	50651	82	51207	373	51351	121	51392	162	51476	93	51599	127	51713	113	51772	137	51890	138
50429	368	50652	82	51208	373	51352	121	51393	162	51526	112	51600	152	51714	113	51773	137	51891	138
50436	371	50653	82	51298	372	51353	121	51394	162	51527	112	51601	152	51715	113	51774	137	51892	138
50437	371	50654	83	51302	118	51354	121	51395	162	51528	112	51602	152	51716	113	51783	149	51893	138
50500	329	50655	83	51303	118	51355	120	51400	227	51529	112	51603	153	51717	113	51784	149	51894	138
50501	329	50656	83	51307	118	51356	120	51401	227	51530	112	51604	152	51718	224	51812	100	51895	138
50600	87	50657	84	51308	118	51357	120	51402	227	51540	129	51605	152	51719	224	51813	100	51896	138
50601	87	50658	84	51309	118	51364	143	51403	227	51541	129	51606	152	51720	224	51814	100	51897	138
50602	87	50659	84	51314	118	51365	143	51404	227	51542	129	51607	152	51721	102	51821	119	51903	224
50603	87	50660	84	51315	118	51366	143	51405	227	51543	129	51620	140	51722	102	51823	119	51904	224
50604	86	50661	85	51316	118	51367	143	51406	227	51544	128	51621	140	51723	102	51825	119	51905	224
50605	86	50662	85	51317	118	51368	142	51410	109	51545	128	51622	140	51733	110	51853	101	51906	107
50606	86	50663	85	51321	106	51369	142	51411	109	51546	128	51623	140	51736	99	51854	101	51907	107
50607	86	51007	373	51322	106	51370	142	51412	109	51547	128	51624	141	51737	99	51855	101	51908	107
50608	87	51008	373	51325	107	51371	142	51413	109	51548	128	51625	141	51738	110	51856	101	51909	110
50609	87	51062	374	51326	107	51375	160	51414	108	51549	128	51626	141	51739	110	51857	101	51910	110
50610	87	51098	372	51327	107	51376	160	51415	108	51578	126	51627	141	51744	99	51858	101	51911	110
50611	87	51100	97	51331	106	51377	143	51416	108	51579	126	51628	140	51745	99	51859	101	51912	117

Legende: rote Schrift = Neuheit für 2022 grüne Schrift = Auslauf in 2022 blaue Schrift = werkseitig ausverkauft

Art.-Nr.	Seite	Art.-Nr.	Seite	Art.-Nr.	Seite	Art.-Nr.	Seite	Art.-Nr.	Seite	Art.-Nr.	Seite	Art.-Nr.	Seite	Art.-Nr.	Seite	Art.-Nr.	Seite	Art.-Nr.	Seite
51913	117	52400	190	52433	173	52489	169	52663	201	52769	187	52847	207	52901	181	53083	382	53331	385
51914	117	52401	190	52434	174	52510	194	52666	201	52773	187	52848	207	52902	181	53084	382	53332	383
51915	142	52402	190	52435	174	52511	194	52667	201	52774	187	52849	207	52903	183	53123	380	53333	383
51916	142	52403	190	52436	174	52512	195	52668	200	52775	187	52850	206	52904	182	53167	385	53387	389
51917	142	52404	190	52440	205	52513	195	52669	200	52779	187	52851	206	52905	182	53168	385	54069	404
51918	160	52405	190	52442	205	52522	194	52692	210	52793	238	52852	206	52906	182	53177	389	54147	398
51919	160	52406	190	52446	205	52523	194	52693	210	52794	238	52853	206	52907	182	53205	387	54189	312
52007	244	52407	190	52447	205	52524	194	52694	210	52795	238	52854	206	52908	182	53206	387	54191	312
52050	378	52408	188	52448	205	52540	170	52695	210	52796	238	52855	206	52909	182	53212	384	54194	312
52057	378	52409	188	52449	204	52541	170	52696	211	52797	238	52856	206	52910	185	53213	384	54196	312
52070	375	52410	188	52450	204	52542	170	52697	211	52798	238	52857	206	52911	185	53229	389	54230	415
52071	375	52411	188	52451	204	52544	170	52698	211	52813	181	52866	223	52912	185	53230	389	54246	414
52072	375	52412	188	52452	204	52545	170	52704	215	52814	183	52867	223	52913	186	53235	382	54249	414
52073	375	52413	188	52464	209	52550	170	52708	215	52818	183	52868	222	52914	186	53240	388	54300	392
52083	377	52414	188	52465	209	52552	170	52709	215	52819	181	52869	222	52915	186	53241	388	54301	392
52084	377	52415	189	52466	209	52570	177	52710	214	52820	199	52870	222	52916	186	53242	388	54310	392
52089	377	52416	189	52468	209	52578	177	52712	214	52821	199	52871	222	52917	186	53243	388	54320	302
52091	377	52417	189	52469	209	52579	177	52713	214	52827	199	52880	241	52918	210	53253	388	54322	302
52096	376	52420	173	52470	209	52580	177	52734	242	52830	199	52881	241	52919	210	53254	388	54339	304
52097	376	52421	173	52471	208	52600	193	52735	242	52832	199	52882	241	52920	210	53265	389	54341	301
52098	376	52422	173	52472	208	52601	193	52736	242	52833	199	52883	241	52921	376	53272	386	54343	301
52207	244	52423	173	52473	208	52607	193	52745	176	52834	199	52884	241	52922	376	53273	386	54396	308
52271	375	52424	174	52480	168	52614	192	52746	176	52835	198	52885	241	52923	376	53274	386	54408	309
52272	375	52425	174	52481	168	52615	192	52747	176	52836	198	52886	241	53020	381	53275	386	54417	309
52273	375	52426	174	52482	168	52616	192	52760	185	52837	198	52887	241	53021	381	53282	386	54441	391
52284	377	52427	175	52483	168	52630	171	52761	185	52838	198	52888	241	53022	381	53295	240	54442	391
52289	377	52428	175	52484	168	52631	171	52763	185	52839	198	52889	241	53023	381	53316	384	54443	391
52291	377	52429	175	52485	168	52635	171	52764	186	52841	207	52890	240	53024	381	53317	384	54444	413
52292	377	52430	175	52486	169	52657	201	52765	187	52843	207	52891	240	53080	382	53318	384	54445	412
52297	376	52431	173	52487	169	52660	200	52766	186	52844	207	52892	240	53081	382	53325	389	54446	409
52298	376	52432	173	52488	169	52661	200	52767	186	52846	207	52900	181	53082	382	53330	385	54449	404

Legende: rote Schrift = Neuheit für 2022 grüne Schrift = Auslauf in 2022 blaue Schrift = werkseitig ausverkauft

Art.-Nr.	Seite	Art.-Nr.	Seite	Art.-Nr.	Seite	Art.-Nr.	Seite	Art.-Nr.	Seite	Art.-Nr.	Seite	Art.-Nr.	Seite	Art.-Nr.	Seite	Art.-Nr.	Seite	Art.-Nr.	Seite
54450	390	54648	393	55050	26	55225	68	55300	70	55425	77	55743	360	55919	25	56047	421	56116	423
54451	390	54670	294	55051	26	55226	68	55310	70	55426	77	55744	360	55920	25	56048	421	56122	419
54458	395	54678	294	55053	27	55227	68	55311	79	55427	77	55750	360	55921	25	56050	421	56128	423
54459	395	54695	295	55054	27	55228	68	55320	70	55428	77	55751	360	56000	420	56051	421	56129	423
54460	395	54697	295	55055	27	55230	72	55321	79	55432	78	55752	360	56001	420	56052	421	56130	422
54487	394	54736	400	55056	27	55231	72	55330	71	55433	78	55753	360	56003	420	56053	421	56131	422
54488	399	54739	405	55060	27	55240	68	55340	71	55434	78	55754	360	56004	420	56054	421	56132	422
54489	399	54741	413	55061	27	55241	68	55365	79	55440	77	55755	360	56011	420	56060	421	56133	422
54502	310	54759	312	55150	69	55251	67	55366	79	55441	77	55756	360	56012	420	56061	421	56134	422
54510	392	54760	293	55151	69	55252	67	55367	79	55442	78	55757	361	56015	420	56062	421	56135	422
54538	297	54861	397	55170	69	55261	73	55391	73	55443	78	55758	361	56016	420	56063	421	56136	422
54589	308	54864	397	55171	69	55262	73	55392	73	55444	78	55770	361	56017	420	56065	421	56137	422
54601	300	54909	312	55200	66	55270	72	55400	76	55445	78	55771	361	56018	420	56066	421	56138	422
54604	300	54912	312	55201	66	55271	73	55401	76	55446	78	55775	361	56019	420	56070	420	56139	422
54605	225	54979	395	55202	66	55272	73	55402	76	55447	78	55900	23	56023	420	56080	421	56140	422
54608	410	54984	395	55203	66	55273	73	55403	76	55487	78	55901	23	56024	420	56081	421	56141	422
54609	410	54985	401	55204	66	55274	418	55404	76	55488	78	55902	24	56025	420	56082	421	56142	422
54614	411	54988	397	55205	66	55275	72/418	55405	76	55499	51	55903	24	56026	420	56083	421	56143	422
54615	411	54998	409	55207	66	55280	72	55406	76	55701	361	55906	23	56027	420	56090	421	56144	422
54617	400	54999	409	55208	66	55281	72	55411	76	55710	361	55907	23	56028	420	56095	422	56145	422
54619	399	55000	73/329	55209	66	55282	66	55412	76	55711	361	55908	24	56029	420	56096	422	56146	423
54620	300	55003	73/329	55211	67	55289	51	55413	76	55712	361	55909	24	56030	420	56097	422	56147	423
54630	298	55006	73/329/418	55212	67	55290	72	55414	76	55713	361	55910	24	56033	420	56098	422	56148	423
54631	298	55008	73/329	55213	67	55291	72	55417	76	55725	361	55911	24	56034	420	56100	422	56149	423
54637	298	55016	14	55214	67	55292	72	55418	76	55726	361	55912	24	56035	420	56101	422	56150	424
54641	299	55017	14	55219	67	55293	72	55419	76	55730	361	55913	24	56036	421	56102	422	56151	424
54643	299	55018	14	55220	68	55294	72	55420	77	55731	361	55914	24	56040	421	56104	422	56152	424
54644	397	55021	418	55221	68	55296	72	55421	77	55732	361	55915	24	56041	421	56110	423	56154	424
54645	401	55030	418	55222	68	55297	72	55422	77	55737	360	55916	22	56042	421	56111	423	56156	424
54646	395	55031	418	55223	68	55298	72	55423	77	55740	360	55917	22	56043	421	56112	423	56157	424
54647	393	55035	425	55224	68	55299	72	55424	77	55741	360	55918	25	56046	421	56115	423	56158	424

Legende: rote Schrift = Neuheit für 2022 grüne Schrift = Auslauf in 2022 blaue Schrift = werkseitig ausverkauft

Art.-Nr.	Seite	Art.-Nr.	Seite	Art.-Nr.	Seite	Art.-Nr.	Seite	Art.-Nr.	Seite	Art.-Nr.	Seite	Art.-Nr.	Seite	Art.-Nr.	Seite	Art.-Nr.	Seite	Art.-Nr.	Seite
56159	424	56256	166/424	56333	34/425	56538	33	56569	33	56602	33	57177	46	57633	337	57703	356	57866	320
56160	425	56257	167/424	56334	34/425	56539	33	56570	33	56603	33	57178	42	57641	345	57704	350	57888	325
56161	425	56258	166/424	56410	34	56540	33	56571	33	56606	33	57179	44	57642	344	57705	352	57891	324
56162	425	56259	424	56415	35	56541	33	56572	33	56608	33	57196	43	57643	344	57706	358	57894	324
56163	425	56260	424	56416	35	56542	33	56573	33	56609	33	57198	40	57644	344	57708	350	57901	322
56166	424	56261	424	56500	32	56543	33	56574	33	56610	33	57305	327	57647	342	57709	352	57902	322
56170	424	56270	423	56502	32	56544	33	56575	33	56611	33	57306	327	57649	345	57713	356	57903	322
56171	424	56271	423	56505	32	56545	33	56577	33	56612	33	57343	326	57650	269	57715	356	57906	322
56172	424	56280	423	56507	32	56546	33	56578	33	56613	33	57400	323	57651	269	57716	356	57907	322
56173	424	56281	423	56508	32	56547	33	56579	33	56614	33	57401	323	57652	269	57717	347	57916	319
56174	425	56282	423	56514	32	56548	33	56580	33	56615	33	57543	326	57653	269	57719	356	57919	318
56175	425	56283	423	56516	32	56549	33	56581	33	56616	33	57550	331	57654	269	57721	350	57924	319
56176	425	56284	423	56517	32/418	56550	33	56583	33	56617	33	57551	331	57655	269	57747	358	57925	319
56177	425	56286	423	56518	32	56551	33	56584	33	56618	33	57560	331	57667	269	57750	355	57926	318
56178	425	56288	423	56520	33	56552	33	56585	33	56619	33	57561	330	57668	269	57754	356	57939	317
56179	425	56289	423	56521	33	56553	33	56586	33	57013	55	57580	325	57669	269	57757	358	57943	317
56180	425	56290	423	56522	33	56554	33	56587	33	57014	55	57605	340	57671	345	57762	359	57944	317
56181	425	56291	423	56523	33	56555	33	56588	33	57022	55	57606	340	57672	344	57782	355	57966	320
56182	425	56292	423	56524	33	56556	33	56589	33	57023	55	57608	340	57675	268	57801	322	57991	324
56183	425	56293	423	56525	33	56557	33	56590	33	57024	55	57609	340	57676	268	57802	322	57992	324
56184	425	56294	423	56526	33	56558	33	56591	33	57081	48	57610	340	57684	339	57803	322	57994	324
56185	425	56295	423	56527	33	56559	33	56592	33	57090	54	57611	340	57685	339	57804	322	58105	379
56200	396	56296	423	56528	33	56560	33	56593	33	57094	54	57612	340	57690	338	57806	322	58113	379
56202	396	56297	423	56530	33	56561	33	56594	33	57112	48	57613	340	57691	338	57807	322	58115	336/134
56220	396	56298	423	56531	33	56562	33	56595	33	57113	48	57614	340	57696	268	57816	319	58116	5
56240	396	56299	423	56532	33	56563	33	56596	33	57123	46	57620	339	57697	268	57819	318	58117	5
56250	424	56300	425	56533	33	56564	33	56597	33	57134	49	57621	339	57698	338	57824	319	58131	144/344
56251	424	56301	425	56534	33	56565	33	56598	33	57138	46	57622	339	57699	338	57825	319	58132	144/344
56253	166/424	56330	34/425	56535	33	56566	33	56599	33	57139	42	57623	339	57700	358	57826	318	58144	112/251
56254	424	56331	34/425	56536	33	56567	33	56600	33	57142	48	57630	337	57701	347	57839	317	58145	112/251
56255	166/424	56332	34/425	56537	33	56568	33	56601	33	57154	46	57631	337	57702	353	57862	320	58205	379

Legende: rote Schrift = Neuheit für 2022 grüne Schrift = Auslauf in 2022 blaue Schrift = werkseitig ausverkauft

Art.-Nr.	Seite	Art.-Nr.	Seite	Art.-Nr.	Seite	Art.-Nr.	Seite	Art.-Nr.	Seite	Art.-Nr.	Seite	Art.-Nr.	Seite	Art.-Nr.	Seite	Art.-Nr.	Seite	Art.-Nr.	Seite
58215	336/134	58251	252	58412	289	58550	262	58680	343	58805	335	58972	285	59029	15	59162	202	59436	172
58216	5	58252	253	58414	289	58551	262	58681	343	58807	335	58974	296	59032	247	59175	326	59458	316
58220	262	58253	293	58430	303	58552	262	58705	351	58809	336	58975	293	59033	246	59180	132	59512	229
58221	262	58254	294	58435	303	58553	261	58709	348	58810	334	58978	293	59035	247	59196	131	59520	246
58222	255	58255	305	58457	290	58554	261	58725	355	58811	334	58979	285	59052	114	59197	133	59547	114
58224	254	58256	305	58458	290	58555	261	58726	347	58812	334	58981	307	59053	114	59198	130	59556	114
58225	254	58257	306	58471	287	58556	261	58741	347	58813	334	58982	307	59056	114	59228	172	59570	178
58226	263	58258	306	58472	286	58580	259	58742	353	58814	334	58983	313	59057	122	59229	172	59580	179
58227	263	58259	287	58500	263	58581	259	58761	350	58906	401	58984	313	59058	123	59235	172	59587	179
58228	313	58260	288	58501	263	58582	259	58762	352	58907	400	58985	310	59064	122	59258	316	59589	178
58230	291	58261	288	58502	263	58583	259	58763	352	58914	393	58989	296	59065	122	59273	218	59591	131
58231	289	58262	289	58503	263	58584	259	58769	357	58917	393	58990	297	59066	122	59312	229	59592	131
58232	286	58263	290	58504	263	58585	259	58772	353	58926	402	58991	305	59067	122	59320	246	59593	133
58233	286	58264	291	58505	263	58586	259	58774	351	58927	402	58993	311	59068	122	59331	245	59594	133
58234	283	58364	407	58506	263	58587	259	58777	357	58928	402	58994	311	59069	122	59347	114	59596	133
58235	283	58366	407	58507	263	58590	259	58778	355	58929	402	58995	311	59075	326	59359	114	59598	130
58236	282	58367	407	58520	267	58591	259	58781	348	58939	397	58996	405	59089	132	59360	179	59599	130
58237	282	58369	336	58521	267	58592	259	58782	349	58940	403	58997	397	59096	131	59380	179	59611	243
58238	283	58372	406	58522	267	58593	259	58783	349	58942	397	58998	408	59098	130	59390	130	59613	243
58239	283	58376	287	58523	267	58594	259	58784	353	58943	398	58999	408	59120	196	59392	131	59615	243
58240	250	58377	299	58530	252	58595	259	58788	357	58944	398	59004	19	59121	196	59393	133	59617	243
58241	250	58386	258	58531	255	58597	259	58790	357	58945	403	59005	19	59122	196	59394	130	59620	264
58242	250	58387	258	58533	254	58660	341	58791	357	58949	403	59009	19	59132	247	59395	130	59621	264
58243	250	58388	263	58534	254	58661	341	58792	357	58954	296	59013	15	59133	246	59396	130	59622	264
58244	260	58393	284	58535	253	58662	341	58793	357	58958	307	59020	16	59134	245	59397	130	59623	264
58245	260	58394	273	58537	255	58663	341	58799	349	58960	296	59021	18	59135	247	59398	130	59624	264
58246	260	58395	273	58538	255	58670	343	58800	333	58962	313	59022	16	59155	123	59399	130	59625	264
58247	261	58396	308	58539	253	58671	343	58801	333	58965	307	59024	18	59156	122	59428	172	59633	264
58248	257	58397	308	58540	253	58676	343	58802	333	58968	313	59026	17	59157	122	59429	172	59638	265
58249	257	58398	406	58541	252	58678	342	58803	335	58969	313	59027	17/74	59158	123	59430	244	59639	265
58250	268	58405	346	58542	252	58679	341	58804	335	58970	313	59028	15	59161	202	59435	172	59640	265

Legende: rote Schrift = Neuheit für 2022 grüne Schrift = Auslauf in 2022 blaue Schrift = werkseitig ausverkauft

Art.-Nr.	Seite	Art.-Nr.	Seite	Art.-Nr.	Seite	Art.-Nr.	Seite	Art.-Nr.	Seite	Art.-Nr.	Seite	Art.-Nr.	Seite	Art.-Nr.	Seite	Art.-Nr.	Seite	Art.-Nr.	Seite
59641	265	59745	184	59961	125	61131	438	71151	209	96383	151	96557	157	96795	277	97080	413	97230	233
59642	264	59748	184	59962	125	61132	438	95175	328	96412	236	96558	156	96795AC	277	97086	273	97231	233
59643	265	59753	184	59969	125	61133	438	95339	308	96413	236	96559	156	96796	276	97102	343	97300	284
59646	265	59770	124	59989	197	61134	432	95350	410	96416	236	96562	156	96797	276	97105	279	97301	279
59660	258	59771	124	59997	228	61137	433	95353	394	96417	236	96564	156	96797AC	276	97110	279	97302	270
59661	258	59786	217	59998	228	61141	434	95354	398	96418	236	96566	157	96798	275	97111	279	97303	270
59662	258	59798	217	61101	434	61144	432	95355	410	96419	236	96567	157	96799	275	97112	279	97304	271
59663	258	59799	216	61102	434	61145	431	95356	401	96420	236	96586	161	96832	234	97113	396	97604	272
59664	258	59800	145	61103	434	61146	430	95357	398	96421	236	96587	161	96833	234	97114	308	97605	272
59673	256	59811	144	61104	439	61147	430	95358	400	96422	236	96617	269	96836	234	97150	354	97606	272
59674	257	59820	203	61105	439	61148	431	95359	400	96427	237	96648	274	96850	235	97151	358	97607	272
59680	266	59830	180	61106	439	61149	429	95360	404	96428	237	96649	274	96851	235	97152	355	97612	272
59681	266	59844	145	61111	435	61150	431	95361	412	96429	237	96650	274	96852	235	97153	359	97613	272
59682	266	59845	145	61112	433	61151	430	95691	331	96434	237	96651	274	96853	235	97154	359	97616	273
59689	266	59846	145	61113	435	61152	429	95752	3	96435	237	96652	274	96854	234	97155	352	97617	273
59700	191	59847	144	61114	435	61153	428	96086	275	96436	236	96659	274	96855	234	97156	347	97618	271
59701	191	59848	144	61115	435	61820	362	96087	275	96437	236	96686	292	96856	234	97157	357	97619	271
59708	191	59849	144	61116	437	61821	362	96088	275	96460	213	96691	292	96877	159	97158	354	97620	270
59709	191	59853	124	61117	437	61822	362	96089	276	96464	213	96694	292	96878	159	97159	348	97724	135
59730	132	59862	125	61118	437	61823	362	96090	276	96467	213	96720	327	96879	159	97160	351	97725	135
59731	132	59865	125	61119	437	61824	362	96148	328	96468	213	96724	327	96880	159	97161	347	97733	246
59732	132	59868	125	61120	437	61825	362	96301	220	96469	213	96786	278	96881	159	97162	358	97751	203
59733	132	59874	135	61121	439	61826	362	96308	220	96488	212	96786AC	278	96882	159	97163	354	97782	148
59734	132	59885	196	61122	294/414	61827	363	96310	219	96489	212	96790	278	96883	158	97164	356	97784	148
59735	132	59889	197	61123	436	61830	363	96311	219	96490	212	96790AC	278	96884	158	97204	147	97785	148
59736	131	59897	228	61124	436	61831	363	96336	154	96551	157	96791	277	96885	158	97207	146	97794	135
59737	131	59900	145	61125	436	61833	363	96337	154	96552	157	96792AC	278	96980	50	97208	146	97800	183
59738	131	59904	144	61126	436	61834	363	96338	154	96553	157	96793	277	97017	359	97209	146	97926	50
59740	184	59930	180	61127	436	61835	363	96376	150	96554	157	96793AC	277	97040	338	97210	146	97927	43
59741	184	59934	180	61128	433	61836	363	96380	151	96555	157	96794	277	97055	359	97211	146	97929	43
59744	184	59953	124	61130	438	71150	209	96382	150	96556	157	96794AC	277	97075	403	97212	146	97930	43

Legende: rote Schrift = Neuheit für 2022 grüne Schrift = Auslauf in 2022 blaue Schrift = werkseitig ausverkauft

Art.-Nr.	Seite	Art.-Nr.	Seite
97931	44	99948	440
97932	43	99950	440
97933	48	99950	440
97934	44	99952	441
97935	47	99956	441
97937	47	99965	440
97938	45	99969	440
97939	45	99971	441
97940	41	99972	441
97942	41	99973	440
97943	40		
97947	45		
97948	48		
99853	71		
99900	441		
99906	441		
99907	441		
99909	441		
99930	440		
99931	441		
99932	440		
99933	441		
99934	441		
99936	440		
99937/L	440		
99937/M	440		
99937/X	440		
99937/XL	440		
99941	440		
99942B	440		
99942W	440		

Eisenbahnverwaltungen:

ČSD / ČD	Tschechische Staatsbahnen	NS	Niederländische Eisenbahnen
CFL	Luxemburgische Staatsbahn	NSB	Norwegische Staatsbahnen
CFR	Rumänische Staatsbahn	ÖBB	Österreichische Bundesbahnen
DB	Deutsche Bundesbahn	PKP	Polnische Staatsbahnen**
DB AG	Deutsche Bahn AG	RENFE	Spanische Staatsbahn
DR	Deutsche Reichsbahn	RZD	Russische Staatsbahn
DRG	Deutsche Reichsbahn-Gesellschaft	SBB	Schweizerische Bundesbahn
DSB	Dänische Staatsbahn	SJ	Schwedische Staatsbahnen
FS	Italienische Staatsbahnen	SNCF	Nationale Gesellschaft der franz. Eisenbahnen**
K.Sächs.Sts.E.B	Königlich Sächsische Staatseisenbahn	SNCB / B	Belgische Staatsbahnen
Sächs.Sts.E.B.	Sächsische Staatseisenbahn	SŽ	Slowenische Staatsbahn
MAV	Ungarische Staatsbahn	ŽSR	Slowakische Staatsbahnen

RailComPlus® ist eingetragenes Warenzeichen der Firma Lenz Elektronik GmbH, 35398 Gießen.
 Selectrix® sind eingetragene Warenzeichen der Firma Gebr. Märklin & Cie. GmbH
 Motorola® ist eingetragenes Warenzeichen der Motorola Inc., Tempe-Phoenix/Arizona (USA)
 mfx® ist eingetragenes Warenzeichen der Gebr. Märklin & Cie. GmbH, Göppingen

** SNCF®, PKP® und PKPIC® sind eingetragene Warenzeichen und urheberrechtlich geschützt.

*** Märklin ist ein eingetragenes Warenzeichen der Gebr. Märklin & Cie. GmbH, Göppingen



INDIVIDUALISIERTE BAHNMODELLE

Das perfekte Geschenk für alle Eisenbahn-Fans

Ob Geburtstag, Jubiläum, Firmenfeier, Vereinsveranstaltung oder ein Dankeschön, das von Herzen kommt: mit einem individuell bedruckten Bahnmodell schenken Sie garantiert immer große Freude und überraschen den Beschenkten.

In drei Schritten zu Ihrem original PIKO Bahnmodell, bedruckt nach IHREN Wünschen!

Wählen Sie einfach eines der attraktiven Modelle im H0-, TT- oder G-Maßstab aus. Sie erhalten umgehend ein Freigabelayout und die Rechnung. Dann wird Ihr individuelles Bahnmodell produziert und innerhalb von 30 Tagen geliefert!



710001IB / # 71201IB E-Lok Taurus, silbern



95874IB Gedeckter Güterwagen, weiß



Foto und Text auswählen

1



Foto und Text im angegebenen Format sowie Kontaktdaten per E-Mail an PIKO senden: promotion@piko.de

2

Ihr individuelles Geschenk trifft per Postversand bei Ihnen ein!

3





Belgien
PIKO Spielwaren GmbH
Robert Deneef
 Latemstraat 20
 B9840 De Pinte
 Tel.: 0032 475 211790
 e-mail: robert-deneef@skynet.be
 www.piko.de



Hong Kong
PIKO Asia Ltd.
 Flat 5, 5/F, Lemmi Centre
 50 Hoi Yuen Road
 HK-Kwun Tong, Kowloon
 Tel.: 00852-24408622
 Fax: 00852-24400410
 e-mail: info@pikoasia.com
 www.piko.de



Polen
PIKO Polska Sp. z o.o.
 ul. Poziomkowa 19B2
 81-589 Gdynia
 Mobil: +48 500 366 553
 e-mail: info@piko-polska.pl
 www.piko-polska.pl



Spanien
Trenes Aguilo
 Via Augusta 7
 E - 08950 Esplugues de Llobregat
 Tel.: 00 - 34 - 93 - 499 05 29
 e-mail:
 infonegocio@trenes-aguilo.com
 www.trenes-aguilo.com



China
DongGuan AMR Hobby & Art Distribution Ltd.
 Xintang Road, ChaoLang
 Industrial Estate, ChaShan Town
 523392 DongGuan City/ P.R. China
 Tel.: 0769-81866863
 Fax: 0769-81866861
 e-mail: info@piko.cn
 www.piko.cn



Italien
EMMEMODELS SRL / PIKO Spielwaren GmbH
 Via Brianza 10
 I - 20843 VERANO BRIANZA MB
 Tel.: 0039 0362 90 65 40
 e-mail: info@emmemodels.it
 www.emmemodels.it
 www.piko.de



Rumänien
Minimodel Teh SRL
 Calea Grivitei Nr 204A
 RO - 010755 Bucuresti
 Tel.: 021 - 2241273
 Fax: 021 - 318167258
 e-mail:contact@trenet.ro



Tschechien
NEXES INTERNATIONAL
 Osadní 12a
 CZ - 170 00 Praha 7
 Tel.: 00420 233 372 482
 e-mail: info@nexes-int.cz
 www.pikomodely.cz



Dänemark
PIKO Spielwaren GmbH
 Lutherstraße 30
 D - 96515 Sonneberg, Germany
 Tel.: +49 3675 89 72 42
 Fax: +49 3675 89 72 50
 e-mail: hotline@piko.de
 www.piko.de



Mexiko
CORPORATIVO VIVE
 S.A. de C.V. / Thiers 176 Esq.
 Leibnitz. Col. Anzurez
 Mexico D.F. 11590
 Tel.: 055-52509215
 Fax: 055-43340173
 e-mail: contacto@corporativovive.com
 www.vivemodelismo.com



Russland
OOO "PIKO RUS"
 Dmitrovskoe shossee 100, B 2
 127247 Moscow/ Russia
 Tel.: 007-977 994 24 10
 e-mail: info@piko-rus.com
 www.piko-rus.com



Türkei
UGUR AKMAN - HOBBYTIME
 Turan Günes Bulvari
 Hilal Mah. 716 Sokak N° 5/A
 TR - Cankaya - Ankara
 Tel.: 0312 - 438 4031
 Fax: 0312 - 438 0381
 e-mail: akman@hobbytime.com.tr
 www.hobbytime.com.tr



Frankreich / Luxemburg
T2M SAS
 Techniques Modernes du Modelisme
 BP 30006 - Zone Industrielle
 F- 57381 Faulquemont Cedex
 Tel.: 0033-387292520
 Fax: 0033387943722
 e-mail: info@t2m.tm.fr
 www.t2m-train.fr



Niederlande
Scaletrading/PIKO Spielwaren GmbH
 Gabriël Metsustraat 10
 NL - 7312 PS Apeldoorn
 Tel.: +31-6-22993404 (GSM)
 Fax: +31-55-8438549
 e-mail: info@scaletrading.nl
 www.scaletrading.nl / www.piko.de



Russland
Joint Stock Company "ST"
 Svobody Str. 35, office 20
 125362, Moskau
 Tel.: +7 495-973-18-60
 Tel.: +7 495-798-67-10
 e-mail: st.post@mail.ru
 www.pikorussia.ru
 www.TrainModels.ru



Ungarn
Modell & Hobby Kft.
 Lehel u. 62
 H - 1135 Budapest
 Tel.: 01 - 2370743
 Fax: 01 - 2370744
 e-mail: vasutmodell@modell.hu
 www.modell.hu



Großbritannien
Gaugemaster Controls Ltd.
 Gaugemaster House, Ford Road
 GB - Arundel, West Sussex BN18 OBN
 Tel.: 01903 - 884321
 Fax: 01903 - 884377
 e-mail: sales@gaugemaster.co.uk
 www.gaugemaster.com/piko



Österreich
PIKO Spielwaren GmbH
 Lutherstraße 30
 D - 96515 Sonneberg, Germany
 Tel.: +49 3675 89 72 42
 Fax: +49 3675 89 72 50
 e-mail: hotline@piko.de
 www.piko.de



Schweiz
ARWICO AG
 Brühlstrasse 10
 CH - 4107 Ettingen
 Tel.: 061 - 722 12 22
 e-mail: verkauf@arwico.ch
 www.arwico.ch



USA & Kanada
PIKO America LLC
 4610 Alvarado Canyon Rd., Suite 5
 San Diego CA 92120
 Tel.: 619 - 280-2800
 Toll-Free 1-877-678-4449
 Fax: 619 - 280-2843
 e-mail: support@piko-america.com
 www.piko-america.com

PERSONENWAGEN AUS EUROPA AUF IHRER MODELLBAHNNANLAGE

PIKO

Im breitgefächerten PIKO Sortiment finden Sie selbstverständlich auch viele Personenwagen, welche sich in gesamt EUROPA einer besonderen Beliebtheit bei allen Freunden der Eisenbahn, ob im Original oder als Modell, erfreuen. Wie seit je her steht bei unseren ausgefeilten Modellen der Spielspaß bei bester Qualität und Detailtreue im Vordergrund.

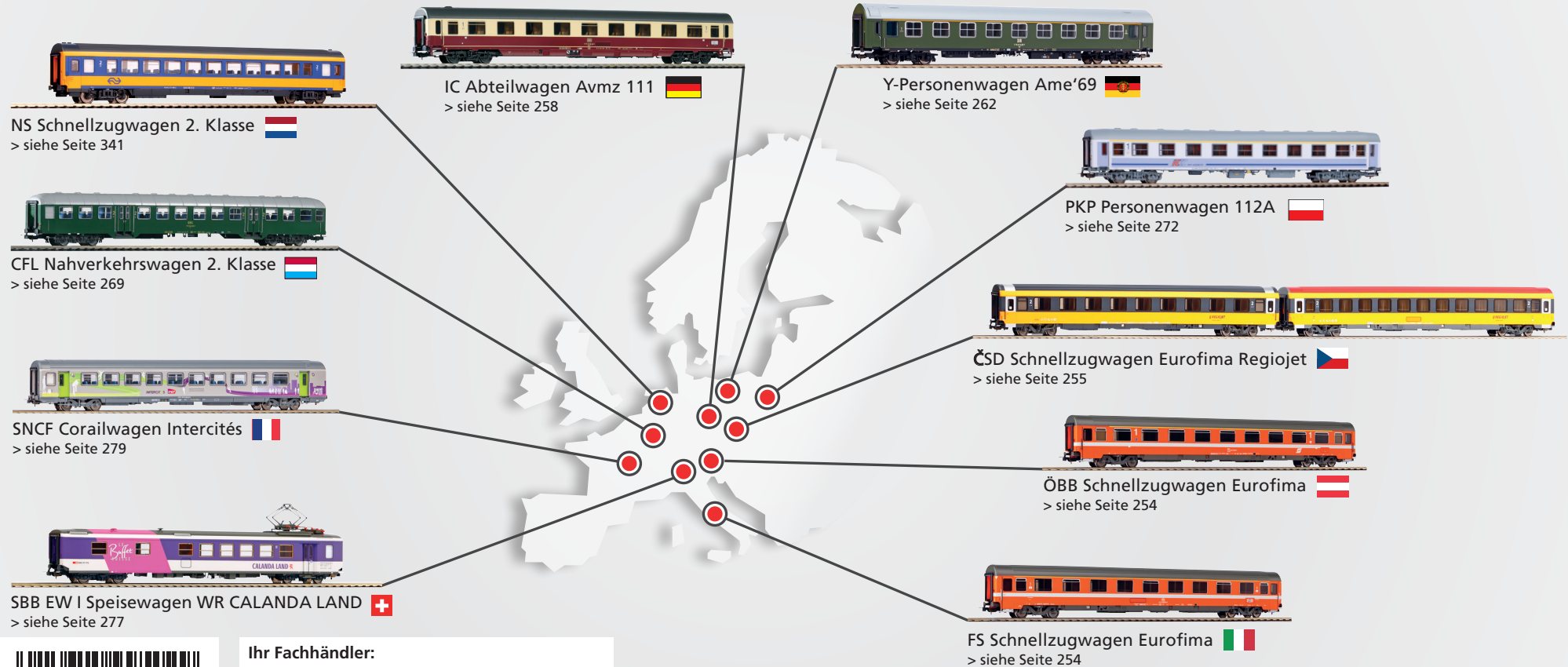

Ihr Fachhändler:

PIKO Spielwaren GmbH | Lutherstraße 30 | 96515 Sonneberg, Germany
Tel. +49 (3675) 8972 - 42 | Fax +49 (3675) 8972 - 50 | hotline@piko.de

   www.piko.de